



# РУКОВОДСТВО ПОЛЬЗОВАТЕЛЯ МФУ Катюша серии M247e





**Руководство  
пользователя  
МФУ Катюша  
серии М247е**



© 2025 Катюша Принт.

Все права защищены. Данное руководство пользователя предназначено только для ознакомления. Любая информация, содержащаяся в руководстве, может быть изменена без предупреждения.

Компания Катюша Принт не несет ответственности за какие бы то ни было убытки, прямые или косвенные, вызванные использованием данного руководства или связанные с ним.



## СОДЕРЖАНИЕ

<b>1. Введение</b> .....	<b>9</b>
<b>2. Общие сведения</b> .....	<b>10</b>
2.1. Используемые обозначения .....	10
2.2. Общие требования безопасности .....	10
2.3. Уведомления.....	12
2.3.1. Лазерное излучение .....	12
2.3.2. Электромагнитная совместимость.....	12
2.3.3. Конденсат.....	12
2.4. Меры предосторожности при использовании устройства .....	12
2.5. Обращение с расходными материалами .....	14
2.6. Сведения об использовании расходных материалов .....	15
2.7. Вентиляция (проветривание) .....	15
2.8. Утилизация использованной батареи.....	16
<b>3. Обзор МФУ и его основные функции</b> .....	<b>17</b>
3.1. Внешний вид МФУ.....	17
3.1.1. Передняя сторона .....	17
3.1.2. Задняя сторона.....	18
3.2. Панель управления .....	19
3.2.1. Функции кнопок .....	19
3.2.2. Значение индикации светодиодного индикатора.....	20
3.3. Выключатель электропитания и спящий режим .....	20
3.3.1. Выключатель электропитания .....	20
3.3.2. Спящий режим .....	21
3.4. Основные функции .....	22
3.4.1. Копирование .....	22
3.4.1.1. Базовые возможности копирования.....	22
3.4.1.2. Множественное копирование.....	22
3.4.1.3. Комбинированное копирование .....	22
3.4.1.4. Двустороннее копирование .....	22
3.4.1.5. Копирование удостоверения личности/визитной карточки/ОHP-пленки.....	22
3.4.2. Сканирование .....	23
3.4.2.1. Сканирование с компьютера.....	23
3.4.2.2. Сканирование с панели управления МФУ .....	23
3.4.3. Печать .....	23
3.4.3.1. Печать с компьютера.....	23
3.4.3.2. Печать с USB-накопителя .....	23
3.4.4. Факсимильная связь.....	24
3.4.4.1. Базовые функции факсимильной связи.....	24
3.4.4.2. Расширенные функции факсимильной связи .....	24

<b>4. Подготовка МФУ к использованию</b> .....	<b>25</b>
4.1. Распаковка и установка МФУ .....	25
4.2. Подготовка картриджа.....	26
4.3. Установка картриджа.....	27
4.4. Загрузка бумаги для печати .....	28
4.4.1. Загрузка в основной лоток .....	28
4.4.2. Загрузка в многофункциональный лоток.....	30
4.5. Установка ограничителя выходного лотка .....	32
4.6. Подключение кабелей.....	33
4.6.1. Подключение USB-кабеля.....	33
4.6.2. Подключение сетевого кабеля .....	33
4.7. Установка драйверов устройства.....	34
4.7.1. Настройка опций, доступных в драйвере .....	34
4.8. Проверка настроек устройства .....	35
4.8.1. Включение МФУ .....	35
4.8.2. Печать системного отчета.....	35
4.8.3. Печать сетевого отчета .....	37
<b>5. Выполнение основных операций на МФУ</b> .....	<b>38</b>
5.1. Размещение оригиналов документов.....	38
5.1.1. Устройство автоматической подачи документов .....	38
5.1.2. Планшетный сканер.....	40
5.2. Копирование .....	41
5.2.1. Запуск копирования .....	41
5.2.2. Выбор настроек копирования .....	42
5.2.2.1. Выбор формата оригинала документа .....	42
5.2.2.2. Выбор формата бумаги.....	43
5.2.2.3. Выбор типа содержимого оригинала .....	44
5.2.2.4. Выбор плотности печати изображения .....	45
5.2.2.5. Выбор масштаба.....	46
5.2.2.6. Выбор качества копирования.....	47
5.2.3. Изменение настроек по умолчанию .....	48
5.2.4. Изготовление двусторонних копий.....	49
5.2.5. Изготовление комбинированных копий.....	50
5.2.6. Копирование с сортировкой .....	51
5.2.7. Копирование ОНР-пленки .....	52
5.2.8. Копирование оригинала формата А3 на бумагу формата А4.....	52
5.2.9. Копирование ID-карт .....	54
5.3. Сканирование с компьютера.....	55
5.4. Сканирование с МФУ.....	57
5.4.1. Сканирование с сохранением на USB-накопитель .....	57
5.4.2. Сканирование с отправкой по электронной почте .....	58
5.4.3. Сканирование с отправкой на FTP-сервер .....	61
5.4.4. Сканирование с отправкой в общую папку .....	62

5.4.5. Сканирование документов формата А3 .....	64
5.4.6. Настройки сканирования .....	65
5.5. Печать файла с компьютера .....	65
5.5.1. Отправка задания на печать .....	65
5.5.2. Отмена задания печати .....	66
5.5.2.1. Отмена печати с панели управления МФУ .....	66
5.5.2.2. Отмена печати с компьютера .....	66
5.5.3. Настройка параметров печати .....	67
5.5.3.1. Открытие диалогового окна [Настройка печати] .....	67
5.5.3.2. Вкладка [Настройки печати] .....	68
5.5.3.2.1. [Тип работы] .....	68
5.5.3.2.2. [Количество печати] .....	69
5.5.3.2.3. [Направление печати] .....	69
5.5.3.2.4. [Двусторонняя печать] .....	70
5.5.3.2.5. [Печать на 1 листе] .....	70
5.5.3.3. Вкладка [Бумага] .....	72
5.5.3.3.1. [Размер печатаемого изображения] .....	72
5.5.3.3.2. [Масштаб] .....	73
5.5.3.3.3. [Дополнительные опции] .....	73
5.5.3.4. Вкладка [Дополнительно] .....	75
5.5.3.4.1. [Печать плакатов] .....	75
5.5.3.4.2. [Водяной знак] .....	76
5.5.3.4.3. [Наложение] .....	79
5.5.3.4.4. [Дополнительная опция] .....	81
5.5.3.4.5. [Настройки] .....	82
5.5.3.5. Вкладка [Качество печати] .....	83
5.5.3.5.1. [Разрешение] .....	83
5.5.3.5.2. [Печать всего текста черным цветом] .....	83
5.5.3.5.3. [Коррекция серого] .....	84
5.5.3.5.4. [Плотность тонера] .....	84
5.5.3.5.5. [Экономия тонера] .....	84
5.6. Печать с USB-накопителя .....	85
5.7. Работа с факсом .....	86
5.7.1. Ввод настроек факса .....	86
5.7.2. Стандартная отправка факса .....	87
5.7.3. Многоадресная отправка факса .....	89
5.7.4. Отправка факса по запросу .....	90
5.7.5. Отправка факса в назначенное время .....	91
5.7.6. Отправка факсом документов формата А3 .....	93
5.7.7. Набор номера без снятия трубки .....	94
5.7.8. Отправка факса с компьютера .....	95
5.8. Использование функции [Панорама] .....	97
5.8.1. Копирование оригинала формата А3 .....	97

5.8.2. Сканирование оригинала формата А3 .....	98
5.8.3. Отправка документа формата А3 по факсу .....	99
5.9. Использование функции [Диспетчер заданий].....	101
5.10. Программирование функций МФУ .....	102
5.10.1. Сохранение программ с настройками функций .....	102
5.10.2. Изменение имени сохраненной программы .....	104
5.10.3. Вызов сохраненной программы.....	104
5.10.4. Удаление сохраненной программы.....	105
<b>6. Настройки МФУ .....</b>	<b>106</b>
6.1. Настройки [Бумага/Лоток] .....	106
6.2. Настройки копирования .....	108
6.3. Настройки сканирования .....	109
6.4. Настройки печати .....	111
6.5. Базовые настройки .....	112
6.5.1. Изменение базовых настроек .....	112
6.5.2. Восстановление заводских настроек.....	114
6.5.3. Включение стирания следов роликов.....	115
6.6. Печать отчетов .....	117
6.6.1. Печать системного отчета.....	117
6.6.2. Печать сетевого отчета .....	118
6.6.3. Печать отчета истории факса .....	119
6.6.4. Печать отчета отправки и получения факсов.....	120
6.6.5. Печать списка файлов из памяти факса.....	121
6.6.6. Печать отчета об ошибках .....	122
6.6.7. Печать с очисткой термоблока.....	123
6.6.8. Печать списка шрифтов.....	124
6.7. Настройка языка.....	125
6.8. Настройки факса .....	126
6.8.1. Вход в настройки.....	126
6.8.2. Общие настройки факса .....	127
6.8.2.1. Ввод имени пользователя .....	127
6.8.2.2. Ввод номера пользователя.....	127
6.8.2.3. Функция исправления ошибок (ЕСМ).....	127
6.8.2.4. Настройка контроля линии связи .....	128
6.8.2.5. Настройка громкости звука .....	128
6.8.3. Настройки функции передачи факса.....	129
6.8.3.1. Настройка размера оригинала .....	129
6.8.3.2. Настройка разрешения.....	129
6.8.3.3. Настройка типа изображения .....	130
6.8.3.4. Настройка плотности .....	130
6.8.3.5. Автоматическая регулировка плотности .....	130
6.8.3.6. Настройка уровня автоплотности .....	130
6.8.3.7. Настройка префикса набора номера .....	131
6.8.3.8. Настройка количества повторов набора.....	131
6.8.3.9. Настройка интервала между повторами набора .....	131

6.8.3.10. Информация об отправителе факса [ТТІ] .....	131
6.8.3.11. Конфиденциальная передача факса .....	132
6.8.3.12. Настройка времени ожидания сканирования.....	132
6.8.3.13. Настройка двустороннего сканирования .....	132
6.8.4. Настройки функции получения факса .....	132
6.8.4.1. Настройка переадресации факса .....	133
6.8.4.2. Настройка конфиденциального получения факса .....	133
6.8.4.3. Настройка количества звонков .....	133
6.8.4.4. Настройка автоматического масштабирования .....	133
6.8.4.5. Выбор лотка для печати факса.....	134
6.8.4.6. Настройка режима печати .....	134
6.8.4.7. Настройка двусторонней печати.....	134
6.8.5. Настройка печати отчетов факса .....	134
6.8.5.1. Настройка печати истории .....	135
6.8.5.2. Настройка автоматической печати отчета.....	135
6.9. Настройка сети.....	135
6.9.1. Настройка проводной сети .....	135
6.9.2. Настройка беспроводной сети .....	137
6.9.2.1. Подключение к беспроводной сети.....	137
6.9.2.2. Настройка IP-адреса .....	139
6.9.3. Настройка прямого Wi-Fi .....	141
6.9.4. Настройка сервера SMTP для электронной почты.....	143
6.9.5. Настройка оповещения о состоянии по электронной почте .....	144
6.10. Настройка адресной книги .....	146
6.10.1.Регистрация пользователя.....	146
6.10.2.Регистрация группы .....	147
6.10.3.Удаление из адресной книги .....	149
6.10.4.Поиск в адресной книге .....	150
6.11. Настройки режима администратора.....	152
6.11.1.Вход в режим администратора .....	153
6.11.2.Изменение пароля администратора .....	155
6.11.3.Копирование/восстановление адресной книги.....	155
<b>7. Техническое обслуживание МФУ и устранение неисправностей .....</b>	<b>157</b>
7.1. Обслуживание расходных материалов .....	157
7.1.1. Контроль состояния расходных материалов .....	157
7.1.2. Экономия расходных материалов .....	157
7.1.3. Заказ расходных материалов.....	157
7.1.4. Хранение расходных материалов.....	158
7.1.5. Замена расходных материалов.....	158
7.1.5.1. Замена картриджа с тонером .....	158
7.1.5.2. Замена картриджа с барабаном.....	162
7.1.5.3. Замена разделительной площадки АПД .....	165
7.2. Очистка МФУ .....	166



7.2.1. Очистка внешней поверхности.....	167
7.2.2. Очистка компонентов сканера.....	167
7.2.2.1. Очистка стекла АПД, стекла экспонирования и внутренней поверхности крышки сканера .....	167
7.2.2.2. Очистка роликов АПД.....	168
7.2.2.3. Очистка разделительной площадки АПД .....	168
7.2.3. Очистка роликов принтера .....	169
7.3. Обращение с сообщениями устройства.....	170
7.4. Устранение замятия бумаги.....	173
7.4.1. Устранение замятия бумаги в АПД .....	173
7.4.2. Устранение замятия бумаги в принтере .....	176
7.4.2.1. Замятие бумаги под картриджем (104/105).....	177
7.4.2.2. Замятие бумаги на выходе (106).....	179
7.4.2.3. Замятие бумаги при двусторонней печати (107) .....	180
7.4.2.4. Замятие бумаги в лотке 1 (101).....	181
7.5. Устранение проблем .....	182
7.5.1. Первоочередные меры.....	182
7.5.2. Остановка работы устройства.....	183
7.5.3. Проблема с отправкой факса.....	184
7.5.4. Проблема с приемом факса .....	184
7.5.5. Проблемы с качеством изображения .....	185
7.5.6. Проблемы с сетью .....	186
7.5.7. Проблемы с печатью .....	187
7.5.8. Проблемы с качеством печати .....	189
7.6. Служба поддержки клиентов .....	193

# 1. Введение

Данное руководство пользователя содержит подробные пояснения и указания по эксплуатации и использованию многофункциональных устройств Катюша серии M247e.

Вся информация, изложенная в данном руководстве, может быть использована для всех устройств указанной модели, если это не оговорено специально с указанием модели, для которой информация может быть применена.

Перед использованием устройства внимательно прочитайте руководство. Это необходимо для безопасной и правильной эксплуатации устройства. Держите это руководство рядом с устройством, чтобы быстро воспользоваться им в случае необходимости.

## Важно

Детали руководства пользователя могут быть изменены без предварительного уведомления. В любом случае производитель не несет ответственности за прямые и/или косвенные убытки или ущерб, вызванные результатами использования или эксплуатации продукта, а также за результаты, возникшие в результате небрежности пользователя.

## Примечания

- Руководство пользователя может содержать описания, отличные от фактического устройства.
- Некоторые опции могут быть недоступны в некоторых странах.
- Для получения подробной информации обратитесь в местный офис продаж/дистрибьютора.
- В данном руководстве используются две разные единицы измерения длины: миллиметры и дюймы.

## **ЗАПРЕТ И ОГРАНИЧЕНИЕ НА КОПИРОВАНИЕ**

Копирование или печать материалов, запрещенных для воспроизведения законодательством, не допускается. Любое воспроизведение банковских валют, гербовых марок, облигаций, сертификатов акций, векселей, чеков, паспортов, водительских прав, как правило, является незаконным и запрещено местным законодательством.

Литературные произведения, защищенные авторским правом, такие как книги, рисунки, иллюстрации, карты, чертежи и фотографии, могут быть скопированы и использованы для личного или домашнего использования и в том же объеме. В остальных случаях это запрещено законом.

Приведенные выше сведения являются примерными, а не исчерпывающими. Производитель не несет ответственности ни за точность, ни за полноту приведенных выше сведений. В случае сомнений обратитесь за юридической консультацией в вашем регионе, чтобы узнать, разрешены ли копирование или печать определенных материалов.

## 2. Общие сведения

### 2.1. Используемые обозначения

В данном руководстве используются следующие обозначения:

#### **Предупреждение**

Содержит важные инструкции по технике безопасности. Несоблюдение этих инструкций может привести к серьезным травмам или смерти. Внимательно прочитайте эти примечания для безопасной эксплуатации МФУ.

#### **Предостережение**

Содержит важные инструкции по технике безопасности. Несоблюдение этих инструкций может привести к легким травмам, повреждению МФУ и/или сопутствующему материальному ущербу. Обязательно прочитайте эти примечания для безопасной эксплуатации МФУ.

#### **Важно**

Показывает необходимую информацию, которую пользователь должен знать перед использованием устройства. Содержит важные сведения по использованию устройства, а также объяснение причин застревания бумаги, возможного повреждения оригиналов или возможной потери данных. Обязательно прочитайте эти пояснения.

#### **Примечание**

Содержит дополнительные разъяснения или уточнения. Настоятельно рекомендуется для ознакомления пользователем.

[ ]

Указывает на сообщения или пункты меню, отображаемые на ЖК-дисплее МФУ.

[ ]

Указывает названия функциональной клавиши на панели управления МФУ и в окне ЖК-дисплея.

### 2.2. Общие требования безопасности

При использовании устройства обязательно соблюдайте нижеперечисленные инструкции.

#### **Предупреждение**

Несоблюдение этих инструкций может привести к смерти или серьезной травме.

- Вставляйте шнур питания непосредственно в розетку на стене. Не используйте удлинитель.
- Если кабель питания или вилка изношены или повреждены, аккуратно отключите вилку от розетки.

- Во избежание поражения электрическим током или воздействия лазерного излучения не извлекайте блоки устройства и не снимайте крышки, не указанные в руководстве пользователя.
- Отключайте питание и вынимайте вилку из розетки в следующих ситуациях:
  - если что-то пролилось на устройство;
  - при ожидании выполнения заявки на обслуживание или ремонт устройства;
  - при повреждении крышки устройства.
- В случае утилизации свяжитесь с продавцом устройства, чтобы использовать надлежащее место сбора утилизируемых отходов.
- Если в течение длительного времени, а также в нерабочее время устройство не используется, то необходимо отключить электропитание. В противном случае может произойти внезапное возгорание.

### **Предостережение**

Несоблюдение этих инструкций может привести к серьезным либо легким травмам или материальному ущербу.

- Защищайте устройство от влаги или сырости, в том числе дождя, снега и т.д.
- Перед перемещением устройства отключите шнур питания от розетки на стене. Будьте осторожны, чтобы не повредить шнур питания во время перемещения устройства.
- Не тяните за кабель, когда отключаете шнур питания от настенной розетки. Обязательно отключайте за вилку.
- Следите за тем, чтобы канцелярские скрепки, скобки или другие небольшие металлические предметы не попали внутрь устройства.
- Соблюдайте осторожность, чтобы избежать несчастных случаев при обслуживании внутренней части устройства, включая устранение замятия бумаги, очистку внутренней части устройства и т.д.
- Не выбрасывайте устройство или расходные материалы в места утилизации бытовых отходов. В случае утилизации устройства свяжитесь с продавцом, используйте надлежащее место утилизации.
- Внутренняя часть устройства может сильно нагреваться. Не прикасайтесь к частям устройства с надписью «Внимание! Высокая температура и давление» или «CAUTION HIGH TEMPERATURE» на прикрепленной этикетке или поверхности рядом с нагревающейся деталью. В противном случае это может привести к ожогу.
- Устройство соответствует современным стандартам качества и производительности. Рекомендуется использовать только оригинальные детали, приобретенные у авторизованного дистрибьютора.

## 2.3. Уведомления

### 2.3.1. Лазерное излучение

Это устройство сертифицировано как лазерное изделие класса 1, соответствующее требованиям IEC 60825-1. Лазерные изделия класса 1 не считаются опасными. МФУ включает в себя лазер класса IIIb(3b) GA с номинальной мощностью 5 мВт, работающий внутри устройства в диапазоне электромагнитных волн 770~795 нанометров. Лазерная система и МФУ спроектированы таким образом, чтобы не подвергать пользователей лазерному излучению выше уровня класса 1 во время нормальной эксплуатации, технического обслуживания пользователем в предписанных условиях.

### 2.3.2. Электромагнитная совместимость

Это устройство соответствует классу А. Оно может создавать радиопомехи, для снижения воздействия которых в жилых помещениях необходимы дополнительные меры.

### 2.3.3. Конденсат

При резких изменениях температуры окружающей среды могут образовываться мелкие капли влаги внутри и снаружи устройства. Вытрите конденсат с внешней поверхности, а также подождите, пока конденсат внутри устройства высохнет.

## 2.4. Меры предосторожности при использовании устройства

Вставьте шнур питания в правильно заземленную розетку, расположенную рядом с МФУ в легкодоступном месте. Не используйте и не размещайте устройство в среде с высоким уровнем влажности.

#### Предупреждение

- Блок термозакрепления и область вокруг него сильно нагреваются во время работы устройства. Не прикасайтесь к блоку термозакрепления при устранении замятия бумаги или осмотре внутренних частей устройства. Это может вызвать ожоги.
- Не допускайте попадания тонера в глаза, нос или рот при устранении замятия бумаги или замене картриджа с тонером. Если тонер попал в глаза, нос или рот, промойте их чистой водой и обратитесь к врачу.



- Не допускайте попадания тонера на вашу кожу или одежду. При попадании тонера на кожу или одежду смойте его холодной водой. При использовании горячей воды тонер может остаться.
- При наличии замятия бумаги внутри МФУ тщательно извлеките бумагу. Остатки бумаги внутри устройства могут стать причиной возгорания. Если бумага прилипла к невидимой или труднодоступной зоне, во избежание травмы не пытайтесь ее достать, а обратитесь за помощью в сервисную службу.
- Используйте МФУ только для функций, описанных в данном руководстве.
- Используйте устройство в местах с хорошей вентиляцией. Если МФУ используется в помещении с плохой вентиляцией, это может нанести вред вашему здоровью. Регулярно проветривайте помещение.
- Не загораживайте вентиляционные отверстия. Неправильное охлаждение может привести к перегреву внутри устройства и, как следствие, к неисправностям.
- Обычно новое устройство выделяет мало озона. Тем не менее, обеспечьте хорошую вентиляцию при первом использовании устройства. Если МФУ работает в течение длительного времени, не следует долго находиться рядом с работающим устройством.

#### **Предостережение**

В устройстве используются лазерные технологии. Использование элементов управления, регулировок или выполнение процедур, отличных от указанных в данном руководстве, может привести к опасному для здоровья и жизни облучению.

В устройстве используется метод нагрева печатного носителя, так что при нагревании из носителя может выделяться газ. Чтобы предотвратить выброс вредных газов, следует изучить информацию о печатных носителях, предоставляемую их изготовителем.

#### **Предостережение**

Внутренние части устройства могут сильно нагреваться. Не прикасайтесь к ним, пока они не остынут, чтобы избежать ожогов от нагретых частей устройства.

#### **Предостережение**

Во избежание травм персонала или повреждения устройства перед перемещением МФУ необходимо следовать приведенным ниже инструкциям. Отключите электропитание выключателем, а затем отсоедините шнур питания от электрической розетки. Перед перемещением МФУ отсоедините и освободите все шнуры и кабели.

#### **Предостережение**

Приступайте к обслуживанию устройства только после его выключения и отсоединения шнура питания от розетки. Если МФУ подключено к какому-то другому устройству, прежде чем приступить к его обслуживанию, выключите МФУ и отсоедините от него все кабели.

#### **Предостережение**

Это устройство было разработано, протестировано и одобрено в соответствии со строгими требованиями международных стандартов безопасности. Некоторые функции устройства могут не работать при использовании неоригинальных запасных частей и комплектующих деталей. Производитель МФУ не несет ответственности за использование каких-либо запасных частей от других устройств и производителей.

### **Предостережение**

Не скручивайте, не сгибайте, не наступайте и не кладите на шнур питания тяжелые предметы. Будьте осторожны с поврежденным или натянутым шнуром питания. Не допускайте защемления шнура питания такими объектами, как мебель или стены. Неправильное использование шнура питания может привести к возгоранию или поражению электрическим током. Регулярно проверяйте шнур электропитания. Для проверки необходимо вынуть шнур из розетки. Для выполнения видов обслуживания или ремонта, не указанных в данном руководстве пользователя, обратитесь в сервисную службу.

### **Предостережение**

Отсоедините шнур питания и все кабели, подключенные к устройству, чтобы предотвратить поражение электрическим током при очистке наружных частей МФУ.

### **Предупреждение**

Перед перемещением МФУ обязательно отключайте шнур питания от розетки. Для перемещения устройства необходимо не менее двух человек. При перемещении устройства держитесь за ручки, расположенные в нижней части устройства.

## 2.5. Обращение с расходными материалами

Не утилизируйте МФУ и расходные материалы так же, как обычный мусор. Утилизация отработанных расходных материалов должна производиться в порядке, установленном в соответствии с местными экологическими стандартами.

### **Предостережение**

Не сжигайте картриджи с тонером (тонер-картриджи) и картриджи с барабаном (драм-картриджи). Остаток тонера может стать причиной сильного возгорания или ожогов.

### **Предупреждение**

Не вскрывайте тонер-картриджи или другие расходные материалы с тонером. Не допускайте попадания тонера в глаза, нос или на кожу. Храните тонер в недоступном для детей месте. Если на кожу попал тонер, смойте его проточной холодной водой с мылом.

### **Важно**

- Не прикасайтесь к поверхности фотобарабана внутри драм-картриджа и не подвергайте ее воздействию прямых солнечных лучей. Это может снизить качество печати.
- Не храните и не оставляйте картриджи с барабаном и картриджи с тонером в перевернутом или наклонном состоянии. Это может снизить качество печати.
- Не разбирайте картриджи с барабаном и картриджи с тонером.
- Не подвергайте драм-картриджи и тонер-картриджи механическим воздействиям или вибрации.
- Не распаковывайте драм-картриджи и тонер-картриджи, пока не будете готовы их использовать.

## 2.6. Сведения об использовании расходных материалов

ООО «Катюша Принт» информирует, что в печатных устройствах под товарным знаком «Катюша» допускается использование только оригинальных расходных материалов «Катюша». Качество печати, ресурс и надежность печатного оборудования под товарным знаком «Катюша» гарантируется только при использовании оригинальных расходных материалов «Катюша».

Применение изделий, заявленных как «аналоги», и/или «эквиваленты», и/или «совместимые» приведет к следующим негативным последствиям:

1. Ухудшение качества печати: ухудшение воспроизведения текста, появление полос, пятен и размытых изображений.
2. Снижение ресурса оборудования: использование неоригинальных картриджей увеличивает износ механизмов принтеров и МФУ (некачественные тонеры образуют излишки пыли, загрязняя внутренние компоненты принтера (шестеренки, механизмы и электронные компоненты)) и приводит к преждевременной поломке.
3. Уменьшение срока службы ресурсных узлов, таких как:
  - фотобарабан;
  - ролики подхвата лотков;
  - ролик переноса;
  - блок термозакрепления изображения;
4. Увеличение времени простоя и себестоимости содержания принтера или МФУ.
5. Повышение экологических рисков и рисков безопасности: неоригинальные расходные материалы могут содержать вредные химические соединения, которые выделяются при нагревании.
6. Увеличение затрат на профилактические и ремонтные работы.

Компания ООО «Катюша Принт» предъявляет высокие требования к производимой продукции и тщательно следит за ее качеством. Запрещено использование неоригинальных расходных материалов в оборудовании «Катюша». При возникновении дефектов или повреждений, вызванных использованием неоригинальных или контрафактных расходных материалов, компания ООО «Катюша Принт» вправе отказать в ремонте оборудования в рамках гарантии.

## 2.7. Вентиляция (проветривание)

### Предупреждение

Используйте устройство в местах с хорошей вентиляцией. Если МФУ используется в помещении с плохой вентиляцией, это может нанести вред вашему здоровью. Регулярно проветривайте помещение. Не загораживайте вентиляционные отверстия. Неправильное охлаждение может привести к перегреву внутри устройства и, как следствие, к неисправностям. Обеспечьте хорошую вентиляцию при первом использовании устройства. Если МФУ работает в течение длительного времени, не следует долго находиться рядом с работающим устройством.

## 2.8. Утилизация использованной батареи

### Предупреждение

Для резервной памяти в МФУ установлены Ni-Mh аккумуляторы. Утилизируйте аккумуляторы безопасным для окружающей среды способом в соответствии с инструкциями производителя. Для замены аккумуляторных батарей обратитесь к квалифицированному специалисту по обслуживанию устройства.

## 3. Обзор МФУ и его основные функции

### 3.1. Внешний вид МФУ

#### 3.1.1. Передняя сторона

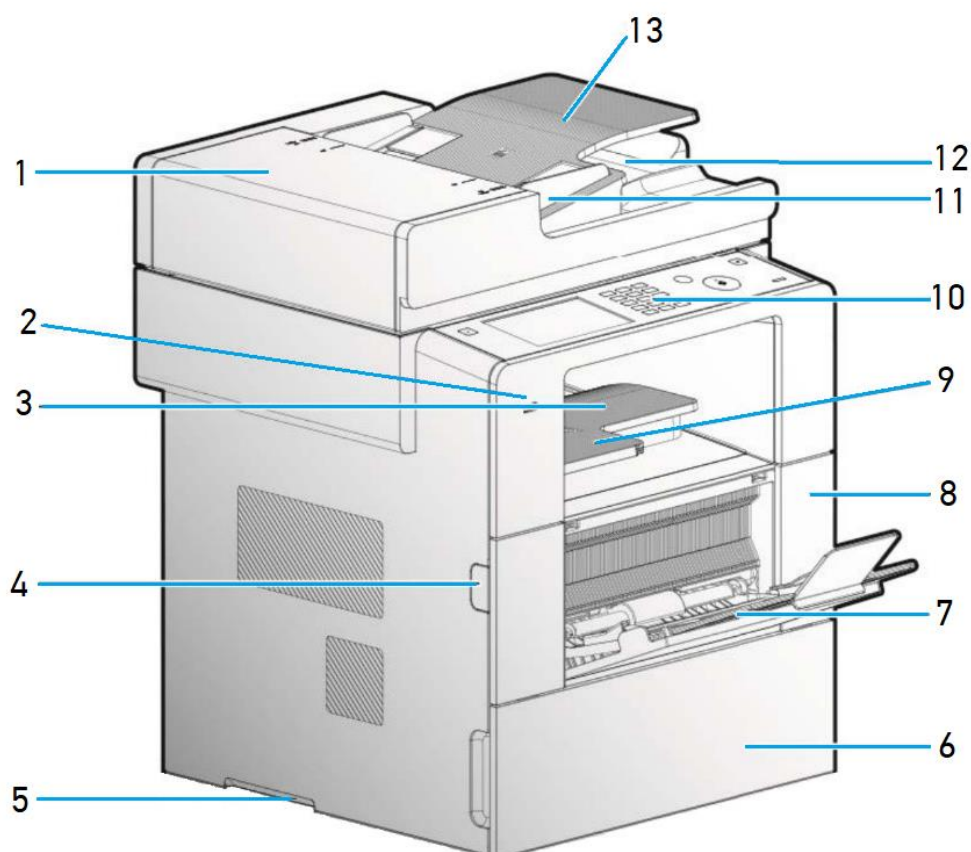

№ п/п	Название элемента	№ п/п	Название элемента
1	Крышка АПД (автоподатчика документов)	8	Передняя крышка
2	USB-порт (тип А, для USB-накопителя)	9	Ограничитель выходного лотка
3	Выходной лоток	10	Панель управления
4	Клавиша открывания передней крышки	11	Направляющие АПД
5	Ручка	12	Выходной лоток АПД
6	Лоток для бумаги	13	Входной лоток АПД
7	Многофункциональный лоток (МФЛ)		



### 3.1.2. Задняя сторона

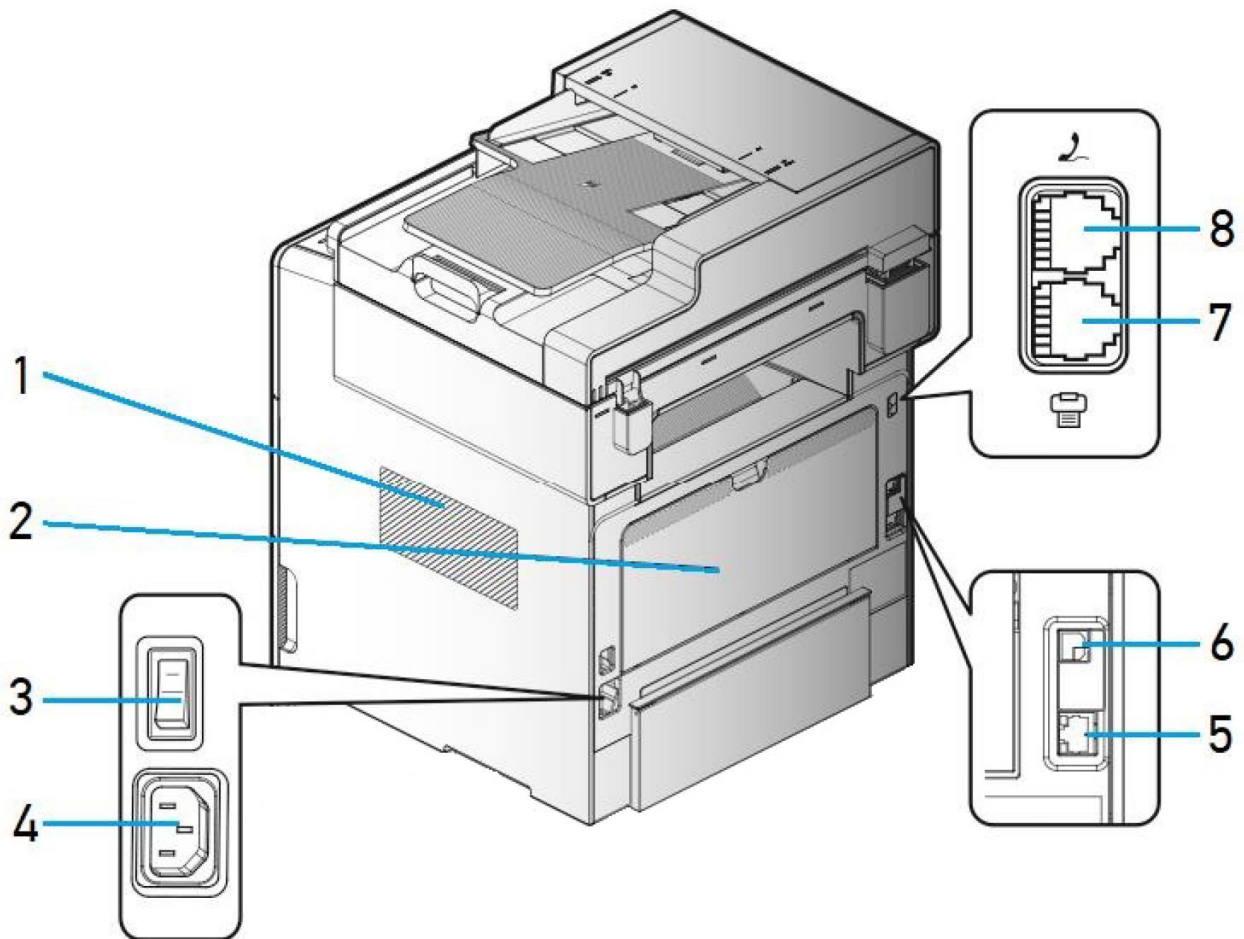



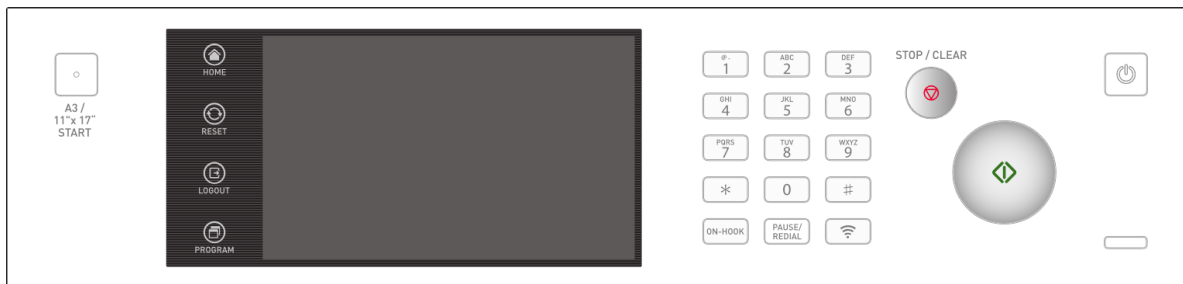

№ п/п	Название элемента	№ п/п	Название элемента
1	Вентиляционная решетка	5	Ethernet-порт
2	Крышка модуля двусторонней печати	6	USB-порт (тип B, для ПК)
3	Выключатель электропитания	7	Разъем для телефонной линии
4	Разъем шнура питания	8	Разъем для телефонной трубки

## 3.2. Панель управления

На панели управления есть один LCD-дисплей TFT, 19 кнопок, 4 сенсорные кнопки и один светодиодный индикатор, показывающий состояние устройства.



### 3.2.1. Функции кнопок

Кнопки	Функции
【  】	Служит для активации режима энергосбережения (спящий режим) или режима максимального энергосбережения (выключенное состояние) и возврата в режим подготовки, если устройство находится в одном из режимов энергосбережения. Короткое нажатие: режим энергосбережения. Длительное нажатие (более 2 секунд): режим максимального энергосбережения. Режимы энергосбережения деактивируются при коротком нажатии на кнопку 【  】.
【  】	Служит для запуска выбранной операции, удаления сообщения об ошибках и запуска текущего задания после устранения замятия бумаги.
【  】	Служит для отмены текущего задания в режимах [Печать], [Сканирование] или [Копирование].
【A3/11"×17" START】	Служит для запуска копирования или отправки по факсу бумаги формата A3 в зависимости от выбранной функции. При настройках по умолчанию нажатие кнопки 【A3/11"×17" START】 запускает операцию копирования бумаги формата A3.
【ON-HOOK】	Используется при выполнении ручной отправки факса, чтобы телефонная линия оставалась в состоянии [Положенная трубка], когда вы звоните получателю.
【PAUSE/REDIAL】	Эта кнопка работает как функция [ПАУЗА] при вводе номера факса получателя и как функция [ПОВТОРНЫЙ НАБОР] без ввода номера, при этом вы можете выбрать любой номер из списка последних 10 номеров получателей.
【HOME】	Служит для быстрого перехода из настроек меню в окно ожидания (к главному экрану).

<b>【RESET】</b>	Служит для сброса настроек до значений по умолчанию.
<b>【LOGOUT】</b>	Служит для выхода из системы после завершения заданий.
<b>【PROGRAM】</b>	Служит для сохранения в памяти устройства часто используемых настроек функций копирования, сканирования, факса и их быстрого вызова для использования.

### 3.2.2. Значение индикации светодиодного индикатора

Состояние индикатора	Состояние устройства
Постоянно светится белым	Находится в режиме ожидания
Постоянно светится красным	Обнаружена ошибка
Мигает красным	Предупреждение PCU
Мигает зеленым	Выполнение задания

## 3.3. Выключатель электропитания и спящий режим

### 3.3.1. Выключатель электропитания

Перед использованием выключателя электропитания убедитесь, что вилка шнура электропитания надежно подключена к розетке, а затем переведите выключатель питания на правой задней стороне устройства в положение «←» (Вкл.).

Чтобы выключить электропитание, переведите переключатель питания в положение «○» (Выкл.).

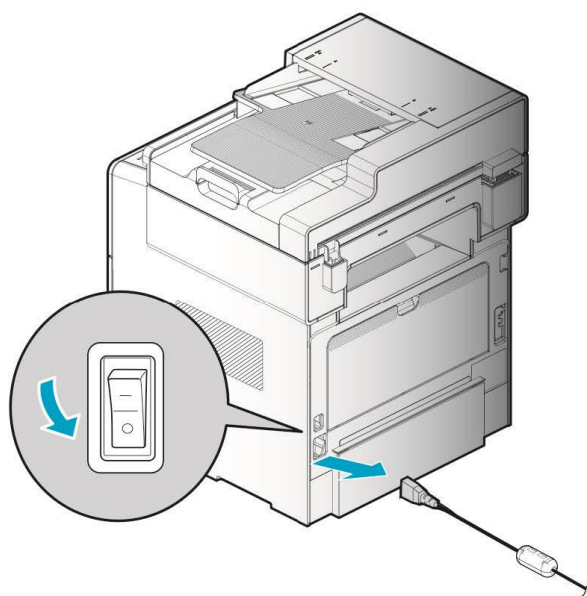

### Предупреждение

Не вставляйте и не вынимайте вилку из розетки, а также не прикасайтесь к выключателю питания мокрыми руками. Это может привести к поражению электрическим током.

### Важно

- Для повторного включения устройства, после выключения питания, подождите не менее 10 секунд.
- Выключайте электропитание и отсоединяйте шнур электропитания, если МФУ не используется в течение длительного времени или перемещается в другое место.
- Установите на кабель питания электромагнитный фильтр из комплекта поставляемых компонентов.

## 3.3.2. Спящий режим

Когда МФУ не используется в течение определенного периода времени, оно автоматически переключается в спящий режим, чтобы снизить потребление электроэнергии.

В спящем режиме горит только светодиодный индикатор кнопки **⏻**, а остальные светодиоды и LCD-дисплей выключены.

Время ожидания перехода в спящий режим можно установить в настройках устройства.

Нажмите кнопку **⏻**, чтобы выйти из спящего режима вручную.

Устройство не переключается в спящий режим в следующих случаях:

- сканирование документов;
- копирование документов;
- печать факсимильных документов;
- печать документов с ПК.

Устройство автоматически выходит из спящего режима в следующих случаях:

- отправка факса в зарезервированное время;
- получение факса;
- получение задания на печать с компьютера;
- получение запроса на сканирование с компьютера.

## 3.4. Основные функции

### 3.4.1. Копирование

#### 3.4.1.1. Базовые возможности копирования

Оригиналы различных размеров можно копировать на бумагу различных форматов, поддерживаемых МФУ.

#### 3.4.1.2. Множественное копирование

Устройство позволяет напечатать заданное количество копий с однократно отсканированного оригинала.

#### 3.4.1.3. Комбинированное копирование

На одну сторону листа бумаги можно скопировать две или четыре страницы оригинала.

#### 3.4.1.4. Двустороннее копирование

Две страницы отсканированного оригинала можно напечатать на одном листе с двух сторон.

#### 3.4.1.5. Копирование удостоверения личности/визитной карточки/ОНР-пленки

Обе стороны удостоверения личности или визитной карточки можно скопировать на один лист. Можно копировать оригиналы, выполненные на ОНР-пленке. (ОНР-пленка – это прозрачная пленка для проецирования и увеличения на экране.)



## 3.4.2. Сканирование

### 3.4.2.1. Сканирование с компьютера

С помощью программ, совместимых с TWAIN, вы можете сканировать оригинал на компьютер. Отсканированный файл передается в прикладную программу и может быть непосредственно отредактирован и сохранен в этой прикладной программе.

### 3.4.2.2. Сканирование с панели управления МФУ

Используя панель управления, отсканированное изображение можно сохранить на USB-накопителе, напрямую отправить по электронной почте или сохранить на FTP-сервере.

## 3.4.3. Печать

### 3.4.3.1. Печать с компьютера

Вы можете использовать МФУ в качестве принтера после установки драйвера печати на свой компьютер.

### 3.4.3.2. Печать с USB-накопителя

Вы можете распечатать сохраненные файлы с USB-накопителя, подключив его непосредственно к устройству. Файлы для печати представляют собой документы PDF и файлы форматов изображений.

#### **Примечание**

Некоторые файлы изображений могут не поддерживаться из-за их метода сжатия.

## 3.4.4. Факсимильная связь

### 3.4.4.1. Базовые функции факсимильной связи

Введя номера телефонов получателей, вы можете отправить по факсу копии документов, размещенных на стекле экспонирования или в автоматическом податчике документов (АПД).





### 3.4.4.2. Расширенные функции факсимильной связи

Вы можете отправлять факсы более удобно и эффективно, используя расширенные функции факса. Подробную информацию смотрите в разделе «Работа с факсом».

## 4. Подготовка МФУ к использованию

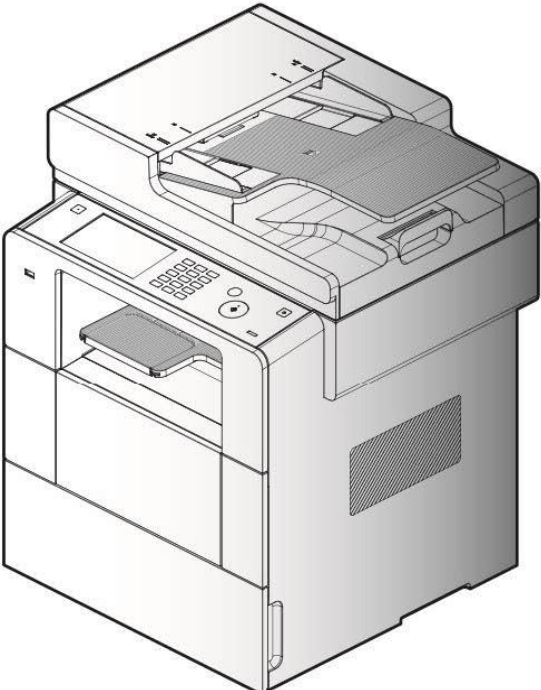
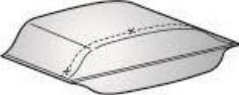
### 4.1. Распаковка и установка МФУ

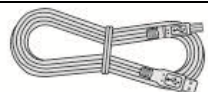
- 1** Распакуйте коробку с МФУ.
- 2** Вытащите МФУ и все комплектующие компоненты из коробки. Сохраните коробку и упаковочные материалы на тот случай, если вам понадобится упаковать устройство вновь.
- 3** Проверьте наличие в комплекте следующих компонентов:

 <p style="text-align: center;">МФУ</p>	 <p style="text-align: center;">Картридж в упаковке</p>
	 <p style="text-align: center;">Шнур питания</p>
	 <p style="text-align: center;">USB-кабель</p>
	 <p style="text-align: center;">Телефонный кабель</p>
	 <p style="text-align: center;">Электромагнитный фильтр</p>

#### **Примечание**

Комплектация может отличаться от указанной на рисунке.

- 4** Удалите защитные пленки, наклеенные снаружи и внутри МФУ, а также упаковочный материал из лотков.
- 5** Установите МФУ в месте с хорошей вентиляцией и отсутствием непосредственного воздействия на МФУ прямых солнечных лучей, отопительного оборудования и кондиционера. При этом с правой стороны от МФУ, на расстоянии 8 см, должно быть свободное пространство. Это необходимо для правильной работы охлаждающего вентилятора.

## 4.2. Подготовка картриджа

- 1 Разрежьте упаковочный пакет по контрольной линии и выньте из него картридж.

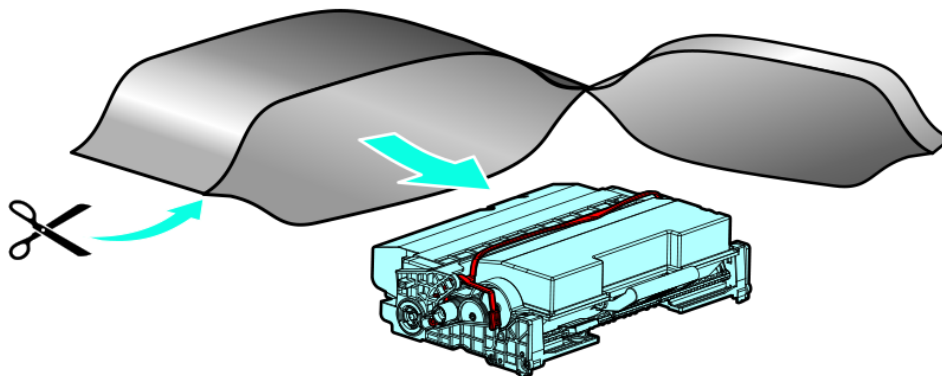

### ⚠ Предостережение

- Не подвергайте картридж воздействию прямых солнечных лучей или яркого света дольше нескольких минут во избежание его повреждения.
- Не прикасайтесь к фотобарабану картриджа. Держите картридж за ручку.

- 2 Удалите с картриджа упаковочные материалы.

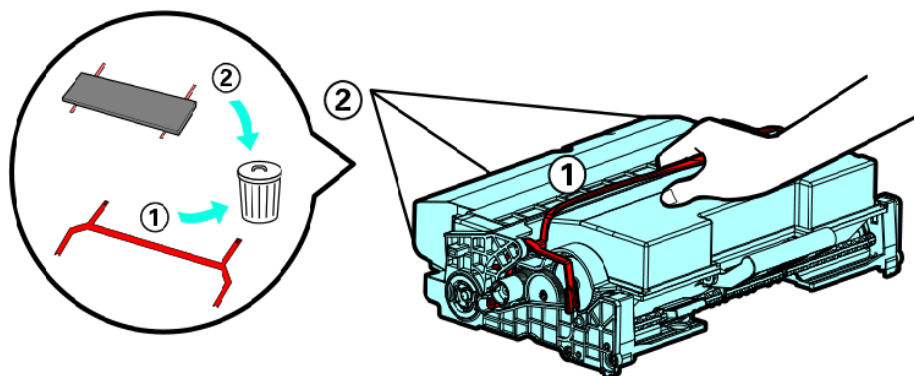

- 3 Возьмите распакованный картридж за ручку и наклоните его несколько раз вправо-влево и вперед-назад, чтобы тонер внутри картриджа равномерно распределился.

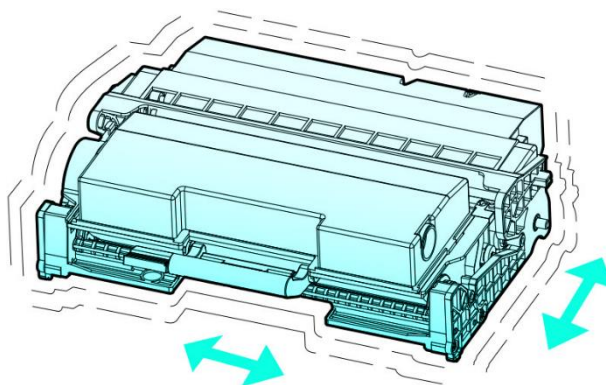

## 4.3. Установка картриджа

**1** Нажмите на клавишу с левой стороны МФУ и откройте переднюю крышку.

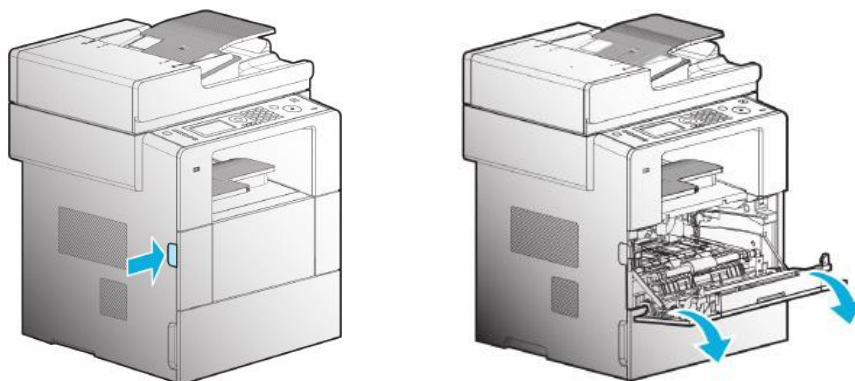

**2** Возьмите картридж за ручку (тыльная сторона ладони должна быть обращена вниз), совместите передние направляющие картриджа с направляющими пазами МФУ и задвиньте картридж в устройство, пока он не защелкнется.

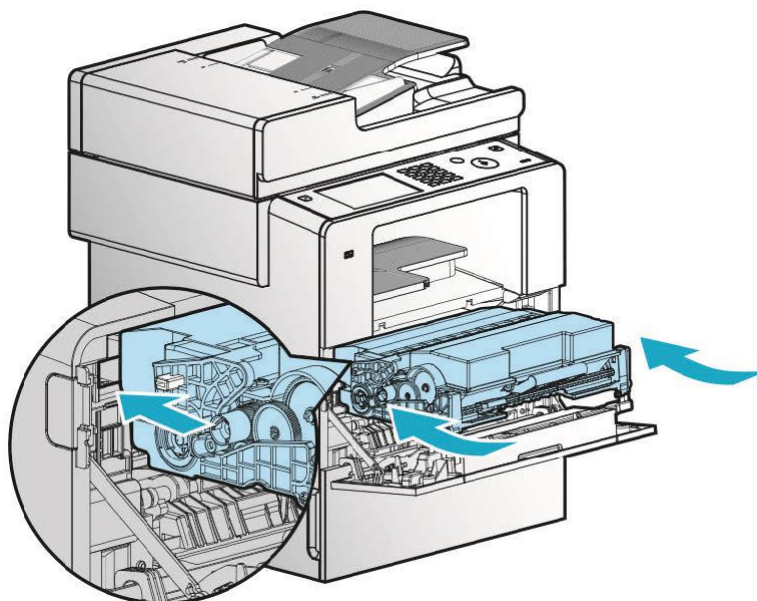

**3** Закройте переднюю крышку. Убедитесь, что оба боковых края крышки защелкнулись. В противном случае устройство может работать неправильно.

### **⚠ Предостережение**

При закрытии передней крышки многофункциональный лоток (МФЛ) обязательно должен быть закрыт. Закрытие передней крышки при открытом МФЛ может привести к неисправности.

## 4.4. Загрузка бумаги для печати

### 4.4.1. Загрузка в основной лоток

#### Важно

Убедитесь, что вы изменили тип и формат бумаги для лотка в драйвере устройства при замене бумаги в основном лотке.

**1** Извлеките лоток, потянув за боковые стороны лотка.

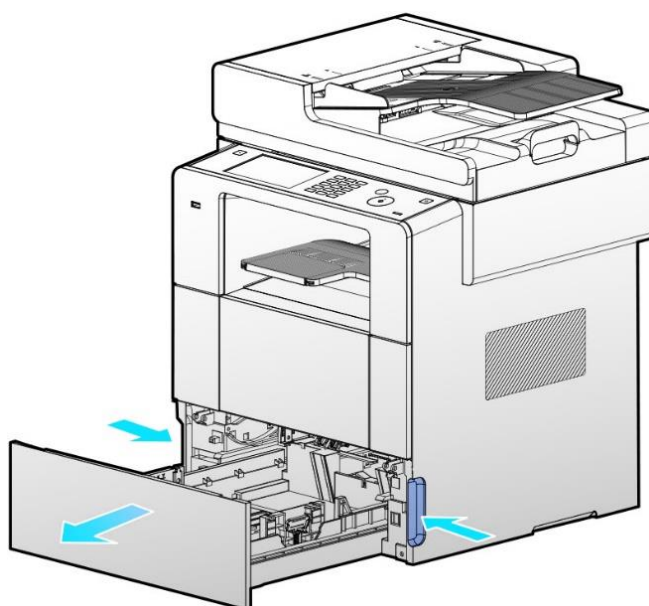

**2** Удерживая стопоры ограничителей ширины бумаги, раздвиньте или сдвиньте ограничители так, чтобы они соответствовали размеру бумаги.

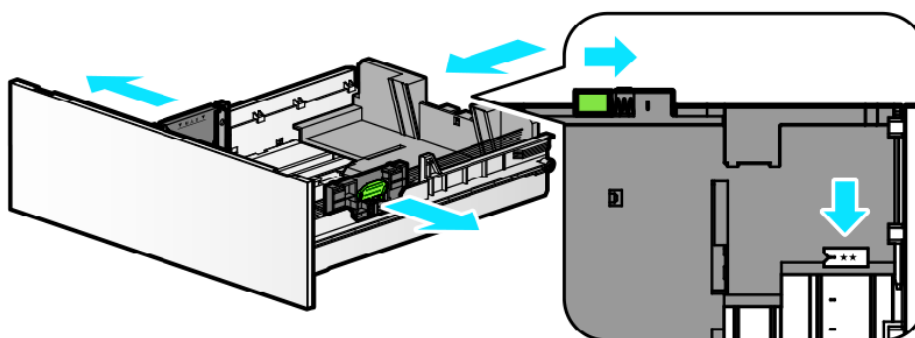

**3** Закрепите стенку ограничителя длины бумаги в соответствии с выбранным форматом бумаги. Положение для фиксации указано на внутренней нижней стороне лотка.

**4** Взявшись за короткие края, выгните стопку бумаги назад и вперед для создания пространства между листами. Повторите это действие несколько раз. Пролистайте стопку бумаги, держа ее за край, чтобы отделить страницы друг от друга. После этого возьмите стопку бумаги двумя руками и постучите длинной, а затем короткой стороной бумаги по плоской поверхности, чтобы выровнять листы.

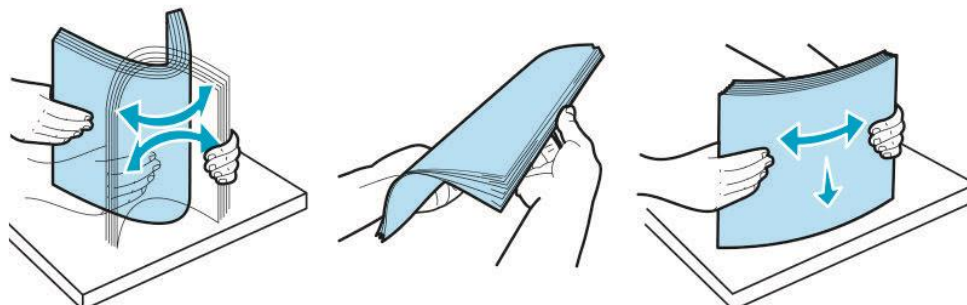

**5** Загрузите бумагу в лоток лицевой стороной (стороной для печати) вниз и продвиньте ее вперед.

**Важно**

Не загружайте бумагу в лоток выше отметки максимального уровня, указанной на лотке, и не смешивайте разные типы носителей в одном лотке.

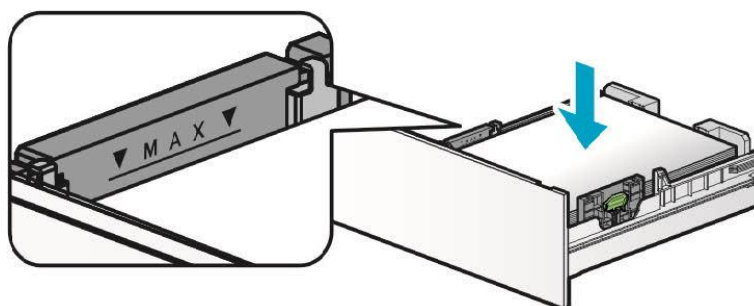

**Предостережение**

При загрузке в лоток наклеек, толстой бумаги, бумаги формата меньше А5 укладывайте бумагу до ограничительной линии внутри лотка посередине.

**6** Удерживая стопоры ограничителей ширины и длины бумаги, сдвиньте их до щелчка так, чтобы они касались края бумаги.

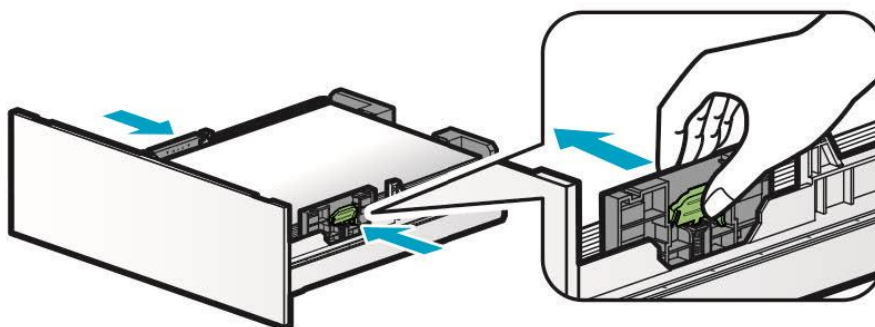

**7** Вставьте лоток в устройство по направляющим и задвиньте его до упора.



## 4.4.2. Загрузка в многофункциональный лоток

Вы можете вручную загрузить подходящую бумагу для печати из многофункционального лотка (МФЛ) до отправки задания на печать с компьютера. Также МФЛ можно использовать как стандартный лоток для автоматической печати.

Загрузите бумагу в МФЛ в соответствии со следующими шагами:

- 1** Потяните многофункциональный лоток за верхнюю часть, чтобы открыть его.
- 2** Выдвиньте расширенную базу лотка.

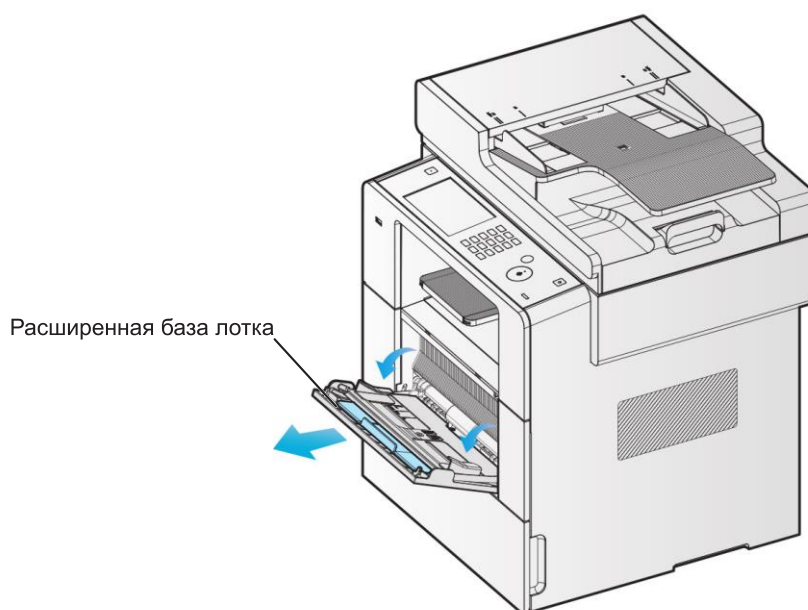

- 3** Разверните удлинительную опору лотка.

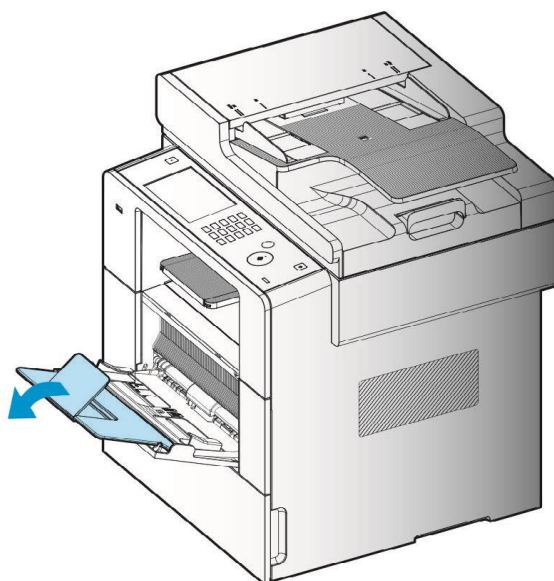



- 4** Раздвиньте ограничители ширины немного шире, чем формат загружаемой бумаги.

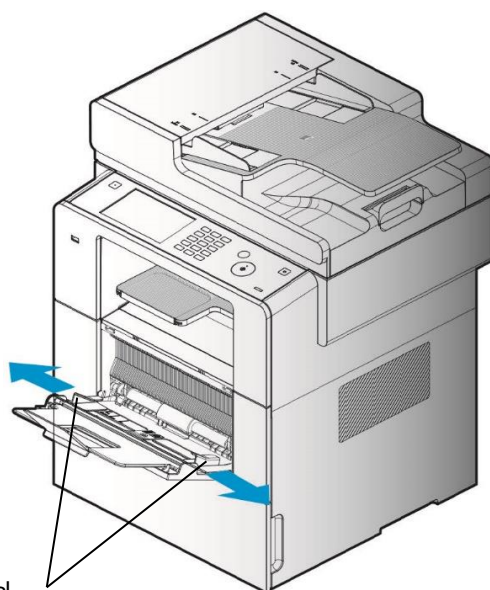

Ограничители ширины

- 5** Взявшись за короткие края, выгните стопку бумаги назад и вперед для создания пространства между листами. Повторите это действие несколько раз. Пролистайте стопку бумаги, держа ее за край, чтобы отделить страницы друг от друга. После этого возьмите стопку бумаги двумя руками и постучите длинной, а затем короткой стороной бумаги по плоской поверхности, чтобы выровнять листы.

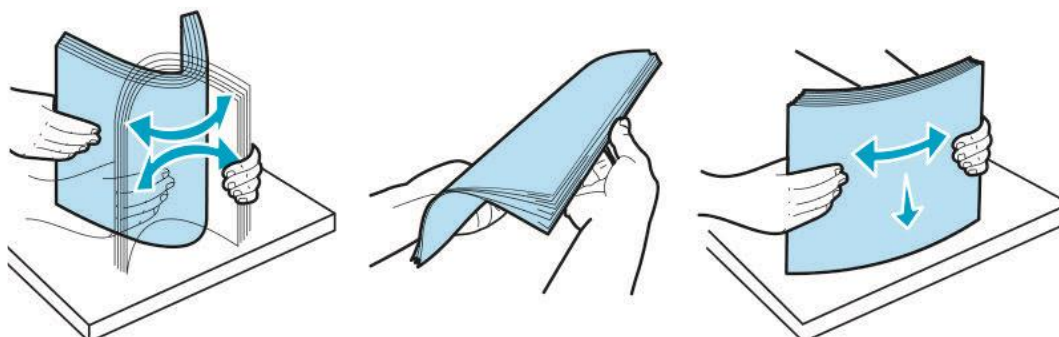

**Важно**

Не перегружайте многофункциональный лоток, не допускайте плотного прилегания бумаги к ограничителям ширины. Это может привести к застреванию бумаги.

- 6** Загрузите бумагу по центру МФЛ лицевой стороной (стороной для печати) вверх.

- 7** Подвиньте бумагу вперед к МФУ и слегка прижмите ограничители ширины к бумаге.

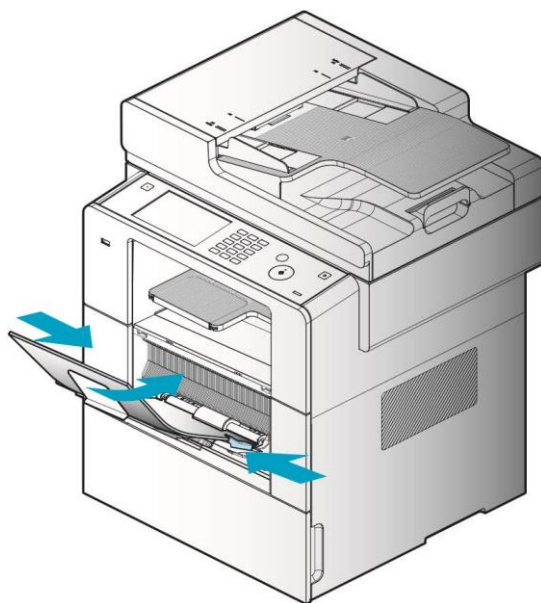

## 4.5. Установка ограничителя выходного лотка

Немного потяните на себя и разложите ограничитель выходного лотка.

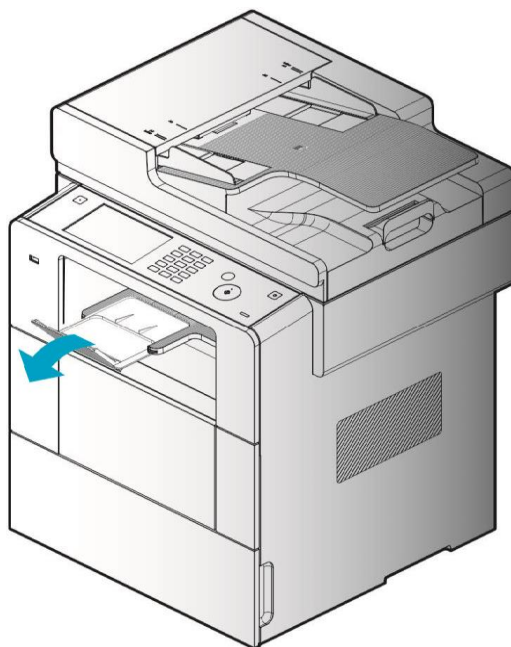

## 4.6. Подключение кабелей

### Предостережение

Не подключайте и не отключайте коммуникационные порты любого типа, если электропитание МФУ включено.

### 4.6.1. Подключение USB-кабеля

МФУ можно напрямую подключить к компьютеру с помощью USB-кабеля.

- 1 Убедитесь, что электропитание МФУ отключено.
- 2 Подключите соответствующий разъем USB-кабеля к USB-порту типа B (символы у USB-порта МФУ и на разъеме кабеля должны совпадать), а другой его разъем к USB-порту ПК.

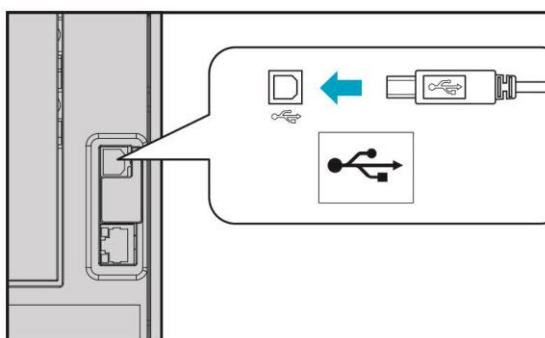

### 4.6.2. Подключение сетевого кабеля

МФУ можно напрямую подключить к сети стандарта Ethernet с помощью сетевого кабеля.

- 1 Убедитесь, что электропитание МФУ отключено.
- 2 Подключите один конец Ethernet-совместимого сетевого кабеля к Ethernet-порту МФУ, а другой его конец к коммутатору локальной сети.

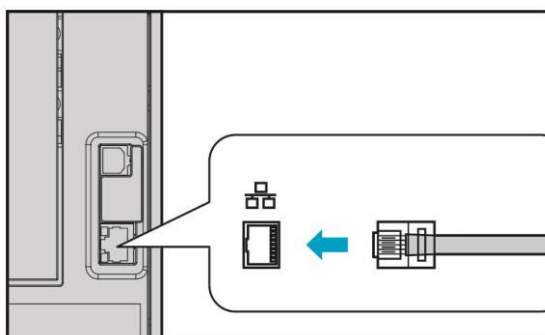

## 4.7. Установка драйверов устройства

Драйвер МФУ – это программное обеспечение, обеспечивающее связь между ПК и устройством. Для использования МФУ предусмотрены драйвер сканера и драйвер принтера.

Драйверы обычно устанавливаются во время первоначальной настройки устройства. Следуйте приведенным ниже инструкциям, чтобы установить необходимые драйверы:

- 1 Закройте все открытые программы на вашем ПК.
- 2 Скачайте необходимое программное обеспечение с сайта [www.katusha-it.ru](http://www.katusha-it.ru).
- 3 Выберите на ПК [Пуск] > [Параметры].
- 4 В появившемся окне выберите [Устройства] > [Устройства и принтеры].
- 5 В окне [Устройства и принтеры] выберите [Добавление принтера].
- 6 В появившемся окне нажмите на надпись «Необходимый принтер отсутствует в списке».
- 7 В следующем окне активируйте кнопку [Выбрать общий принтер по имени] и нажмите [Обзор].
- 8 Из открывшегося списка выберите папку со скачанными драйверами и нажмите [ОК].

### 4.7.1. Настройка опций, доступных в драйвере

После автоматической установки драйверов устройства может потребоваться ручная установка дополнительных компонентов, необходимых для выполнения заданий печати.

#### Для пользователей Windows

- 1 Нажмите [Пуск]>[Параметры]>[Устройства]>[Принтеры и сканеры].
- 2 Кликните мышью по наименованию МФУ.
- 3 Нажмите клавишу [Управление], чтобы открыть диалоговое окно [Свойства принтера] и получить доступ к его настройкам.

#### **Примечание**

В зависимости от версии операционной системы, данная процедура может отличаться от указанной выше.

## 4.8. Проверка настроек устройства

### 4.8.1. Включение МФУ

- 1** Подсоедините соответствующий разъем шнура электропитания к разъему на задней панели МФУ и вставьте вилку шнура питания в правильно заземленную настенную розетку стандартной электросети.
- 2** Включите выключатель питания в положение «→» (Вкл.). По завершении первоначального прогрева появится сообщение [Выберите функцию], указывающее, что МФУ готово к приему данных.
- 3** Проверьте свой компьютер и убедитесь, что другое периферийное оборудование включено.

### 4.8.2. Печать системного отчета

Распечатайте системный отчет, чтобы увидеть исходные настройки МФУ и проверить, правильно ли установлены все опции. Печать отчета выполните в следующем порядке:

- 1** Убедитесь, что МФУ включено и в лотке есть бумага.
- 2** На главном экране сдвиньте влево нижнюю часть меню и коснитесь параметра [Настройки].

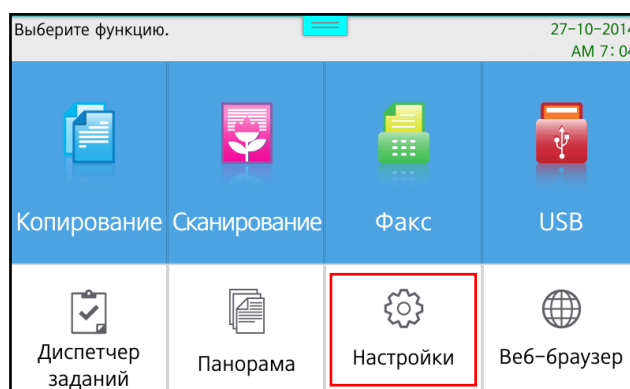

**3** Выберите [Общие настройки].

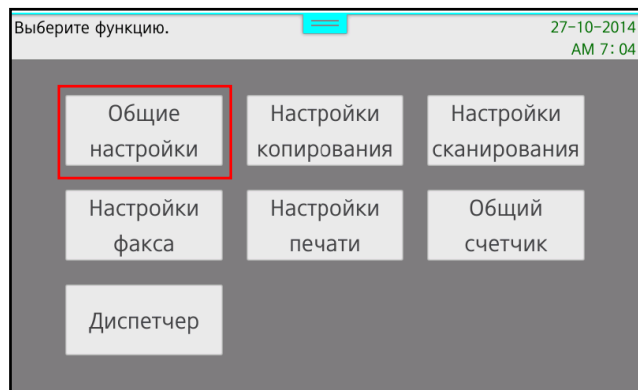

**4** Выберите [Отчет].

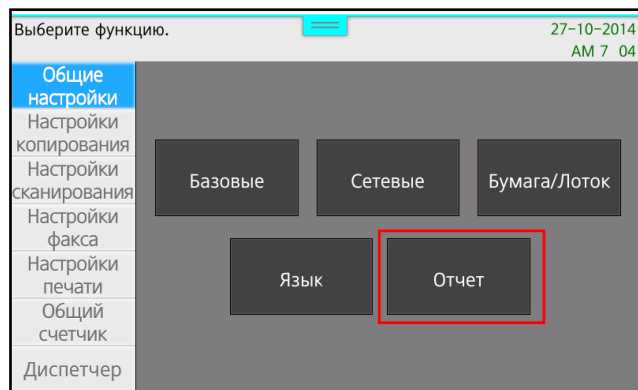

**5** Выберите [Системный отчет].

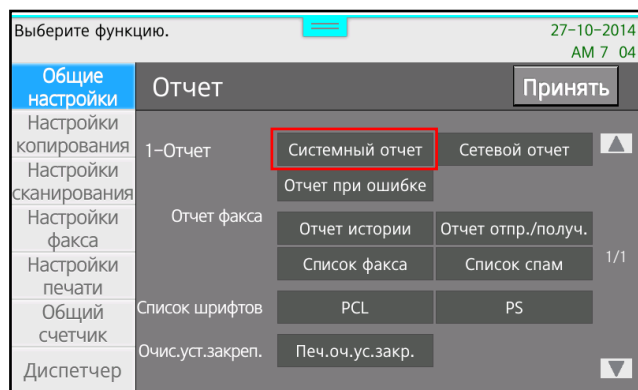

**6** МФУ вернется на главный экран и начнет печатать.

### 4.8.3. Печать сетевого отчета

Чтобы проверить сетевые настройки устройства, распечатайте сетевой отчет в следующем порядке:

- 1 Выполните пункты 1 – 4 предыдущего раздела, чтобы войти в параметр [Отчет].
- 2 Выберите [Сетевой отчет].

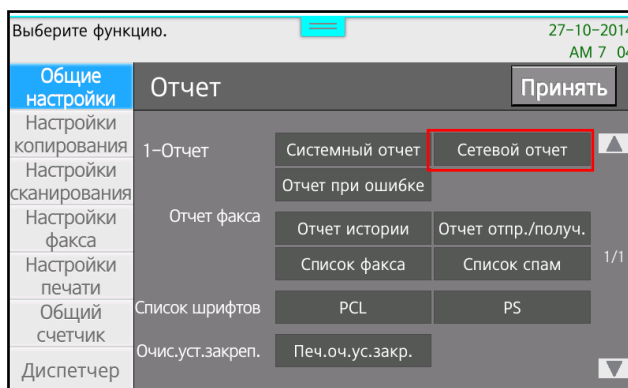

- 3 МФУ вернется на главный экран и начнет печатать.

#### Примечания

- Введите правильный IP-адрес устройства в поле порта в настройках драйвера устройства, чтобы отправлять задания на печать по сети.
- Ваш компьютер и устройство должны иметь одинаковые данные параметров [Маска подсети] и [Шлюз].
- Если установлена автоматическая настройка IP-адреса устройства (DHCP), то какие-либо дополнительные настройки не требуются.
- Если выбран DHCP, IP-адрес может меняться в зависимости от сетевой среды. Если МФУ не подключено к сети, проверьте выделенный IP-адрес и в случае, если IP-адрес постоянно меняется, обратитесь к сетевому администратору.

## 5. Выполнение основных операций на МФУ

### 5.1. Размещение оригиналов документов

#### 5.1.1. Устройство автоматической подачи документов

- 1 Раздвиньте направляющие АПД в стороны.

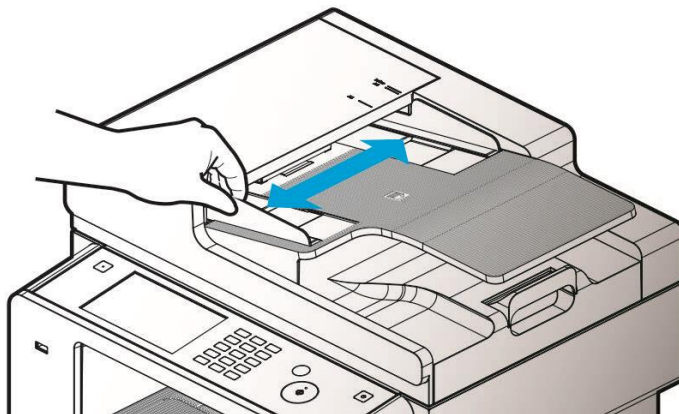

- 2 Положите оригинал документа сканируемой стороной вверх и продвиньте его в АПД до упора.

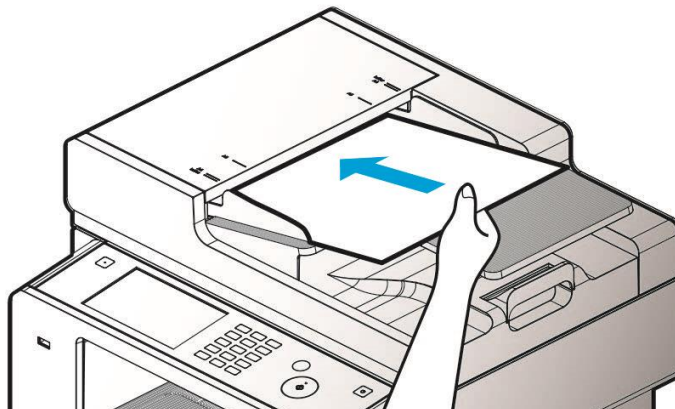



**3** Отрегулируйте направляющие АПД по ширине исходного документа.

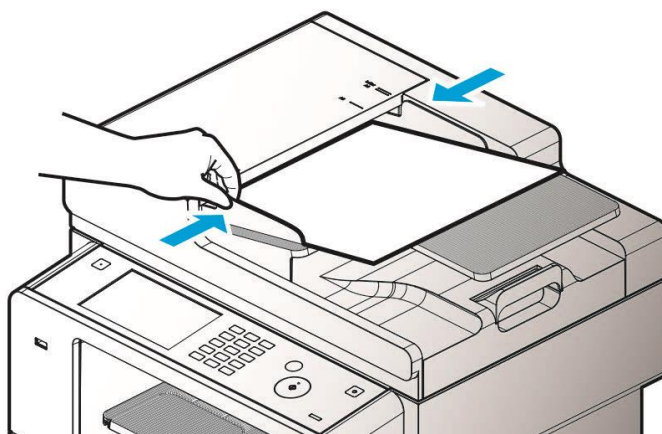

 **Примечание**

Не используйте для сканирования в АПД указанные ниже оригиналы:

- порванные или с дырками;
- мятые или со сгибами;
- влажные или слипшиеся друг с другом из-за воздействия электростатического электричества;
- содержащие углеродные или неуглеродные компоненты;
- текстурированные или металлизированные;
- со скобами, скрепками или клейкой лентой;
- склеенные;
- глянцевые или со специальным покрытием.

## 5.1.2. Планшетный сканер

**1** Поднимите крышку сканера (модуль АПД), чтобы получить доступ к стеклу экспонирования.

### **Примечание**

Всегда поднимайте крышку сканера более чем на 20°, иначе размер оригинала может быть не определен.

**2** Поместите оригинал на стекло экспонирования лицевой стороной вниз, выровняв его по левому верхнему углу стекла экспонирования, отмеченному стрелкой.

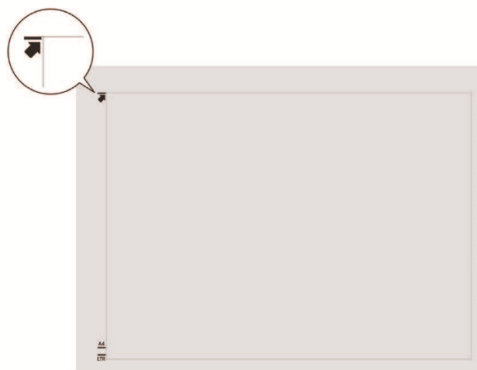
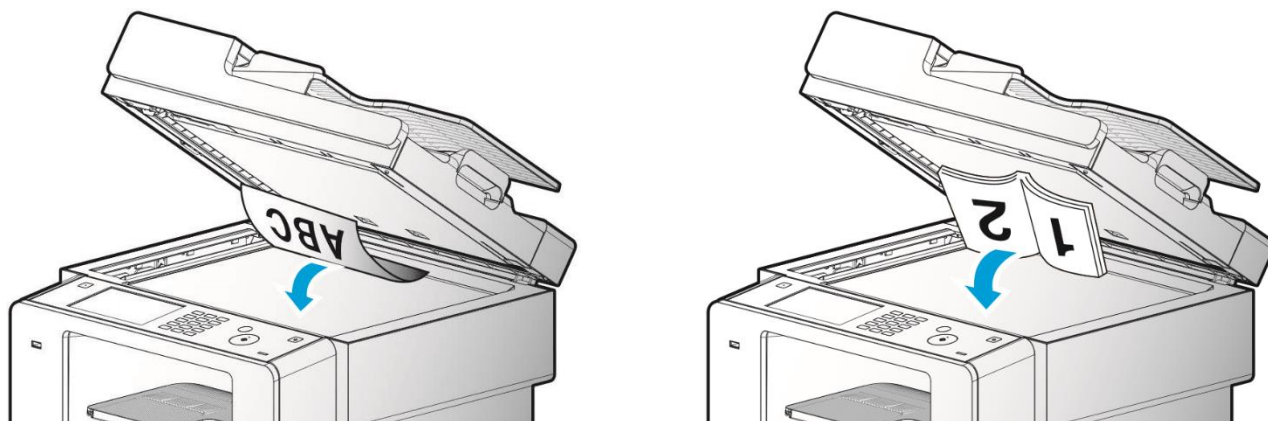

**3** Опустите крышку сканера.

### **Примечания**

- Сканирование со стекла экспонирования невозможно, если в АПД имеются какие-либо листы.
- При копировании книги не прижимайте ее к стеклу слишком сильно.
- Любой острый выступ может оставить вмятины или царапины на стекле экспонирования.

## 5.2. Копирование

### 5.2.1. Запуск копирования

- 1 Поместите оригинал на стекло экспонирования или в АПД.
- 2 Нажмите [Копирование] на главном экране, появится экран с настройками копирования.

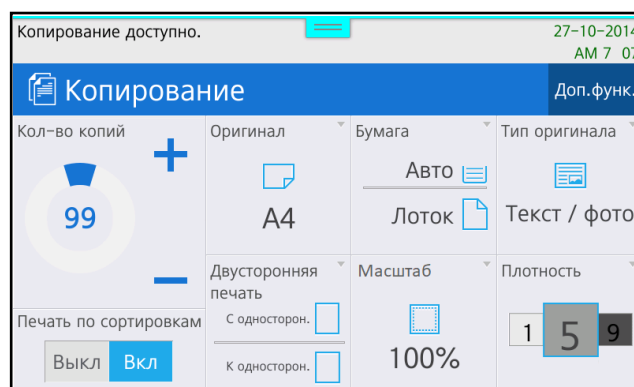
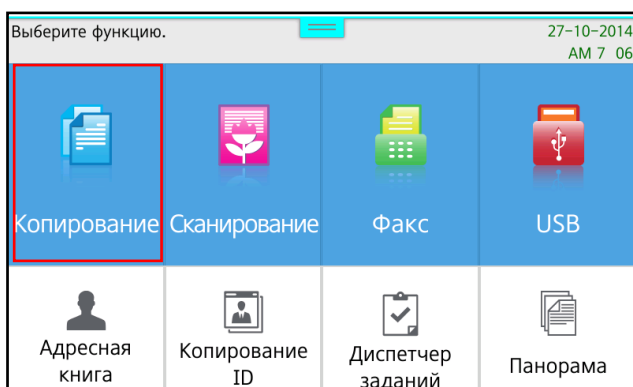

- 3 Выберите необходимые настройки копирования (порядок выбора смотрите ниже в разделе «Выбор настроек копирования»).

Настройка	Назначение
[Кол-во копий]	Устанавливает заданное количество копий.
[Оригинал]	Устанавливает формат оригинала документа.
[Бумага]	Устанавливает формат бумаги в выбранном лотке для печати копий.
[Тип оригинала]	Устанавливает тип содержимого оригинала.
[Плотность]	Устанавливает интенсивность цвета изображения на копии (чем выше значение, тем темнее изображение).
[Автоплотность]	Включает автоматический выбор уровня затемнения на копии.
[Масштаб]	Устанавливает масштаб копирования.
[Двусторонняя печать]	Устанавливает варианты односторонней или двусторонней печати копий с одностороннего или двустороннего оригинала.
[Печать по сортировкам]	Включает сортировку копий по комплектам.
[Качество копий]	Устанавливает разрешение сканирования оригинала.
[Сочетание]	Устанавливает размещение нескольких страниц на одном листе.

4 Нажмите кнопку **[OK]**, чтобы начать копирование.

#### **Примечания**

- Чтобы отменить копирование, нажмите кнопку **[STOP]**.
- Чтобы сбросить настройки до значений по умолчанию, нажмите кнопку **[RESET]**.

## 5.2.2. Выбор настроек копирования

### 5.2.2.1. Выбор формата оригинала документа

1 Нажмите **[Копирование]** на главном экране, появится экран с настройками копирования.

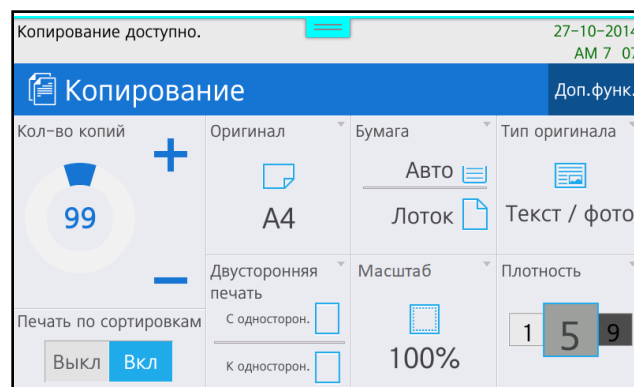
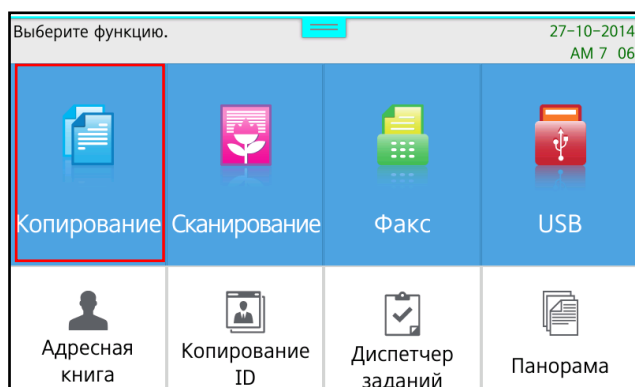

2 Коснитесь параметра **[Оригинал]** и на появившемся экране **[Настройки документа]** выберите формат исходного документа и нажмите **[OK]**.

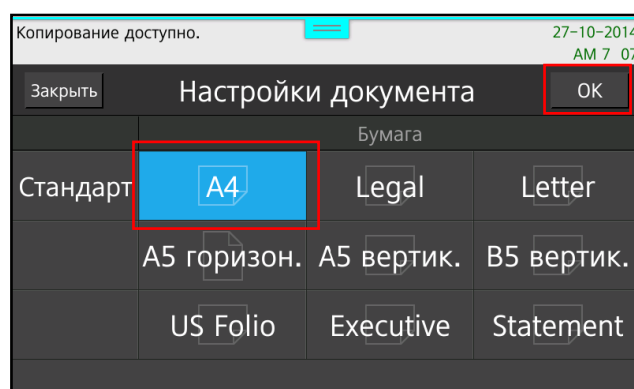
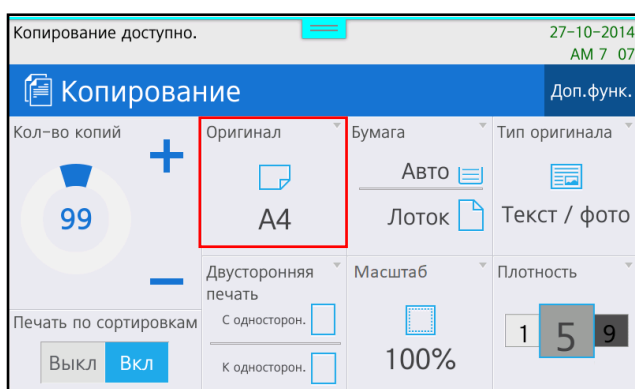

## 5.2.2.2. Выбор формата бумаги

**1** Нажмите [Копирование] на главном экране, появится экран с настройками копирования.

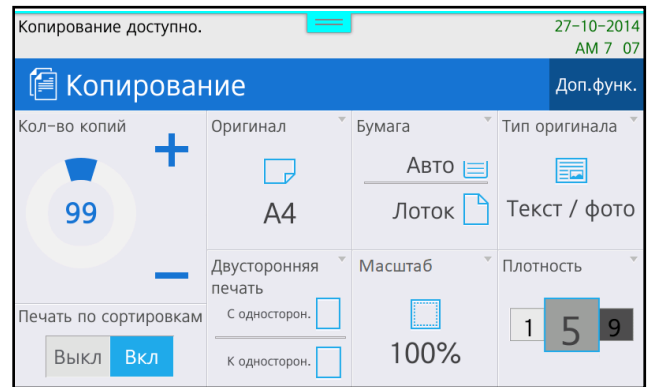
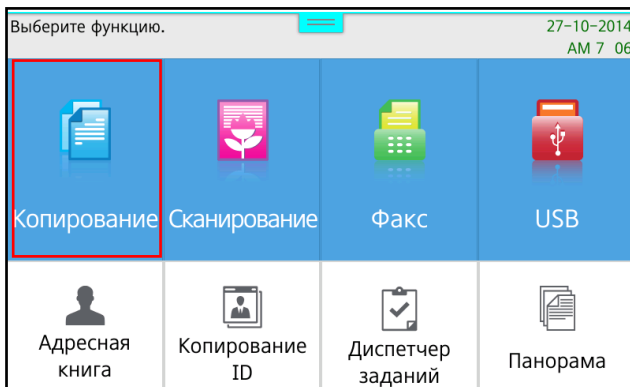

**2** Коснитесь параметра [Бумага] и на появившемся экране выберите [Параметры бумаги].

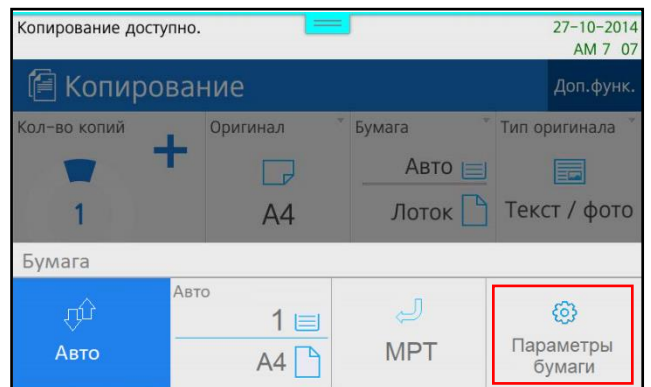
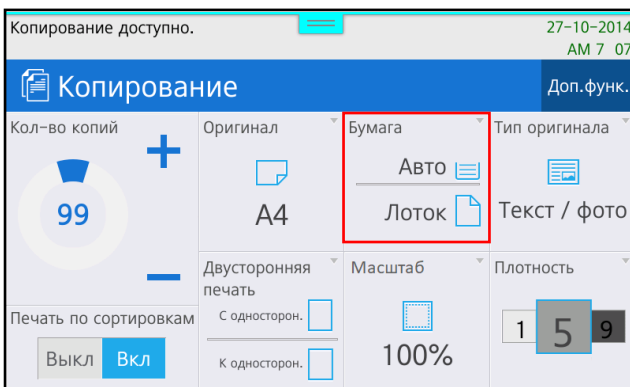

**3** На появившемся экране [Параметры бумаги] выберите лоток подачи бумаги для печати, а затем выберите формат бумаги и нажмите [ОК].

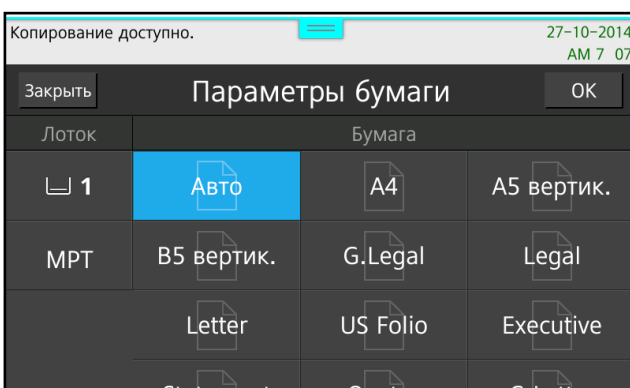

### 5.2.2.3. Выбор типа содержимого оригинала

**1** Нажмите [Копирование] на главном экране, появится экран с настройками копирования.

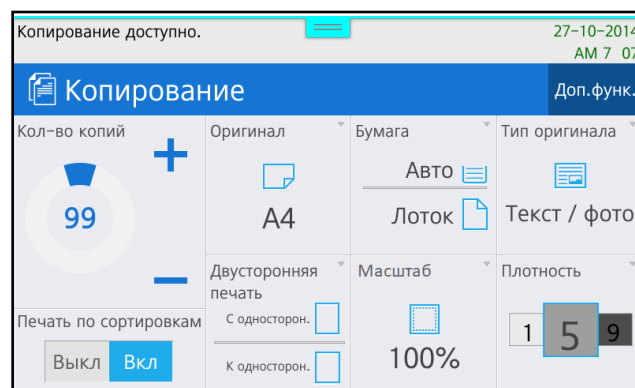
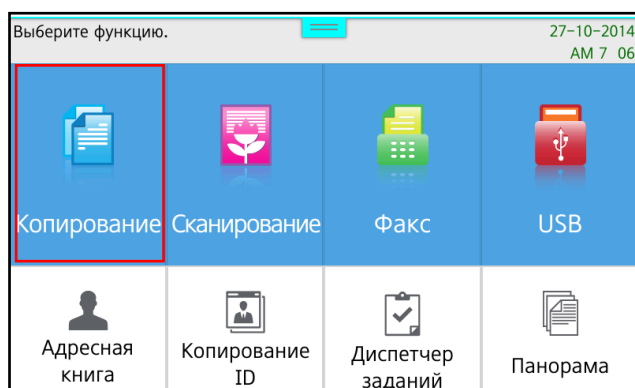

**2** Коснитесь параметра [Тип оригинала] и на появившемся экране выберите нужную настройку.

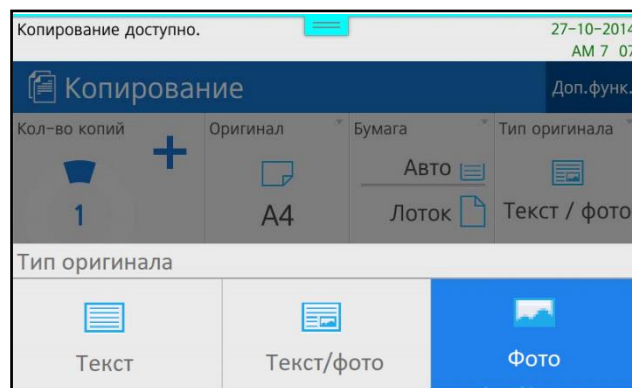
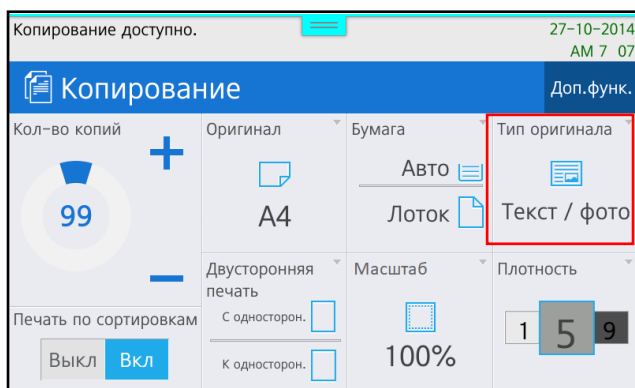

[Текст] – копирование с настройками, подходящими для текстовых документов.

[Текст/Фото] – копирование с настройками, подходящими для документов, состоящих из текста и изображений.

[Фото] – копирование с настройками, подходящими для документов, состоящих из фотографий и других изображений.

После нажатия на нужную настройку выбранный тип исходного документа будет установлен.

## 5.2.2.4. Выбор плотности печати изображения

**1** Нажмите [Копирование] на главном экране, появится экран с настройками копирования.

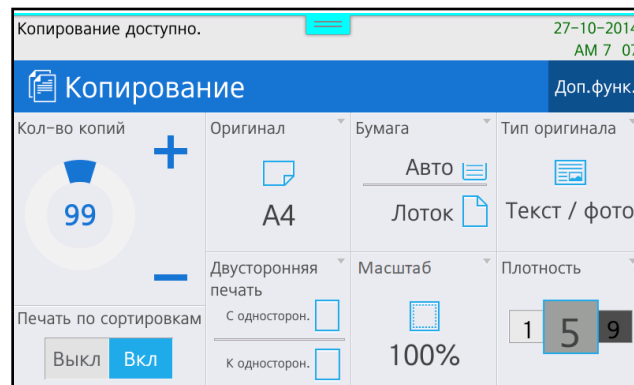
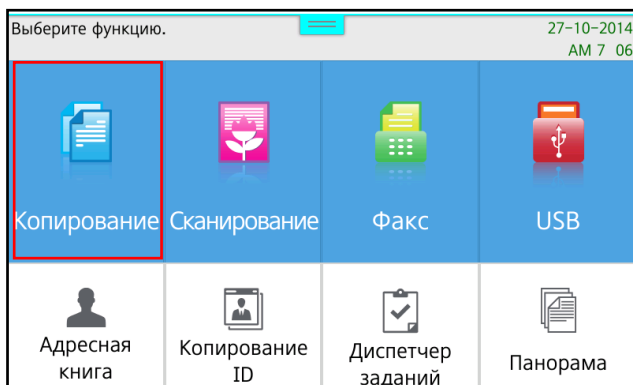

**2** Коснитесь параметра [Плотность] и на появившемся экране выберите нужное значение.

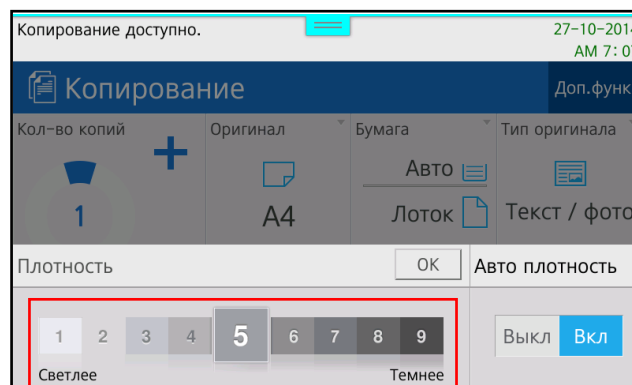
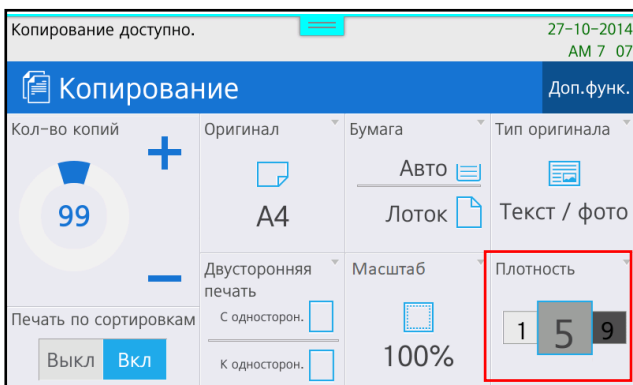

**3** Выберите [Вкл.] или [Выкл.] в настройке [Автоплотность], а затем нажмите кнопку [OK].

### Примечание

При включенной настройке [Автоплотность] устройство сканирует плотность оригинала и автоматически регулирует плотность изображения. При этом неплотные текстуры оригиналов (газетная бумага или переработанная бумага) копируются без копирования фона.

## 5.2.2.5. Выбор масштаба

**1** Нажмите [Копирование] на главном экране, появится экран с настройками копирования.

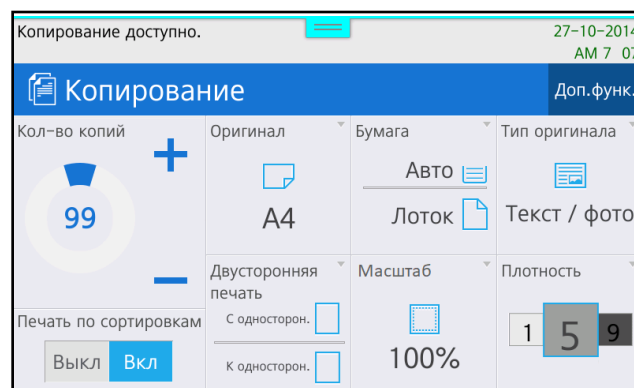
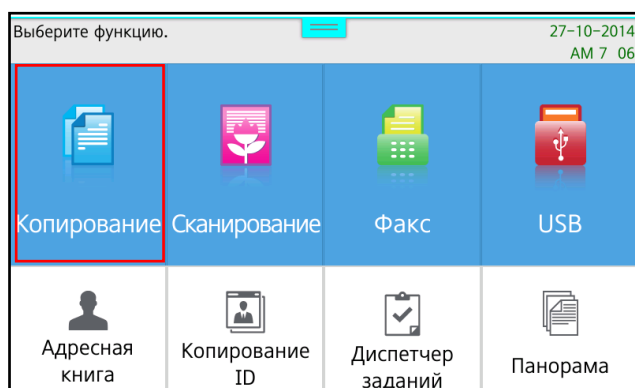

**2** Коснитесь параметра [Масштаб] и на появившемся экране выберите нужную настройку.

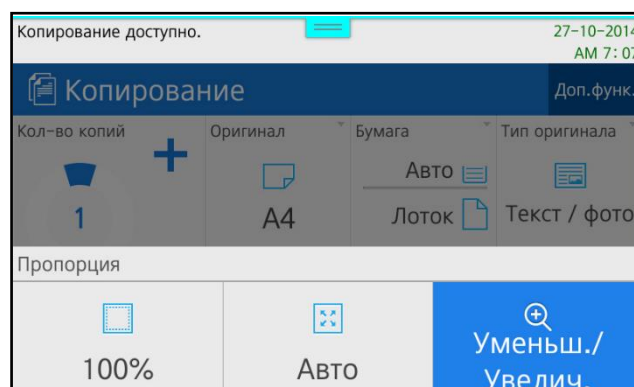
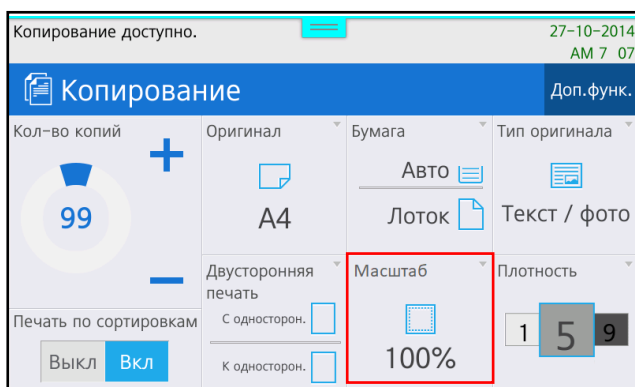

Настройка [100%] применяется для создания копий с сохранением исходного формата оригинала независимо от формата бумаги, на которой печатается копия.

Настройка [Авто] применяется для создания копий с автоматическим уменьшением или увеличением исходного документа, в зависимости от формата бумаги, на которой печатается копия.

Настройка [Уменьш./Увелич.] применяется для создания копий с предустановленным коэффициентом увеличения/уменьшения на основе формата исходного документа и формата бумаги. В этом режиме вы можете также установить свой масштаб, выбрав настройку [Ручной ввод] и введя с помощью цифровой клавиатуры нужное значение. После ввода пользовательского масштаба нажмите [OK] справа от поля ввода, а затем еще раз нажмите [OK].



## 5.2.2.6. Выбор качества копирования

**1** Нажмите [Копирование] на главном экране, появится экран с настройками копирования.

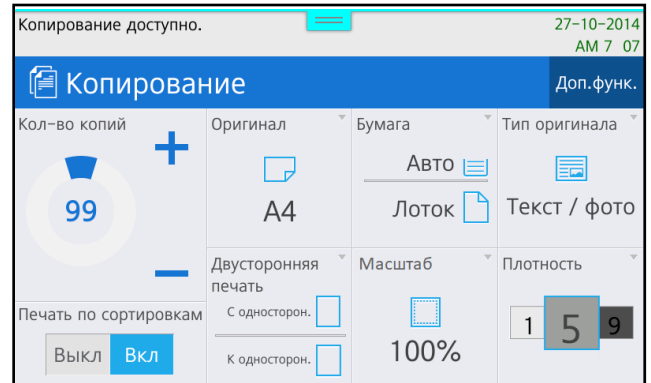
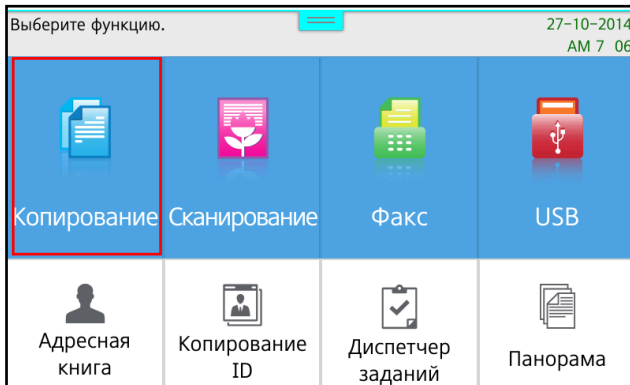

**2** Коснитесь параметра [Доп. функ.] и на появившемся экране выберите [Качество копий].

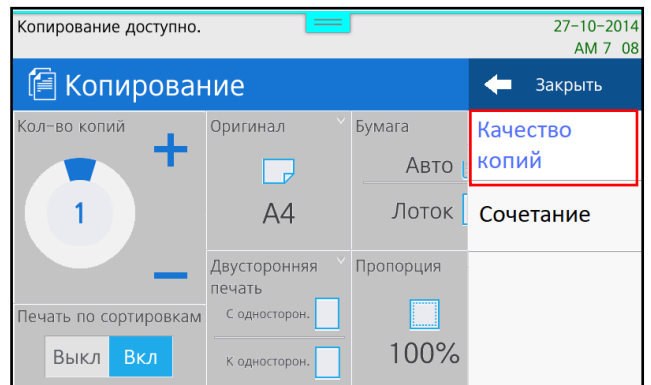
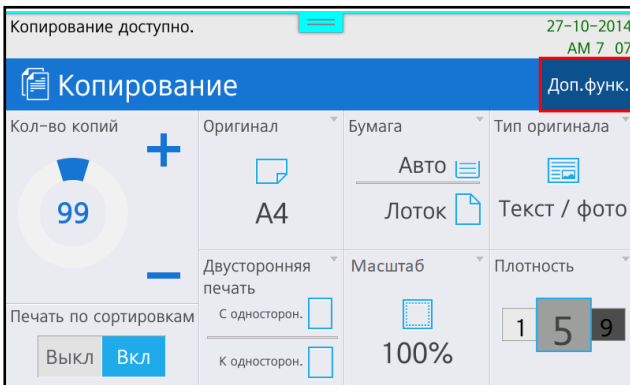

**3** На появившемся экране выберите одну из настроек и нажмите [Заккрыть].

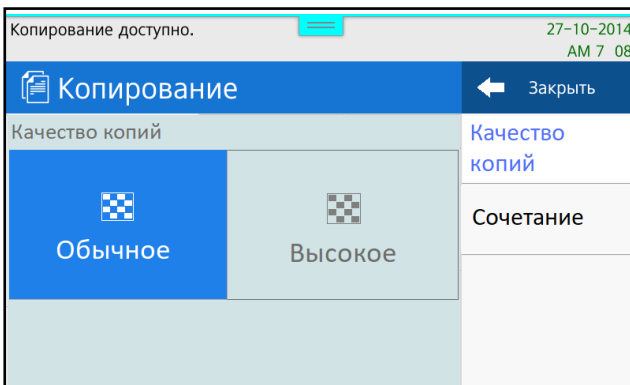

## 5.2.3. Изменение настроек по умолчанию

**1** На главном экране сдвиньте влево нижнюю часть меню и нажмите [Настройки].

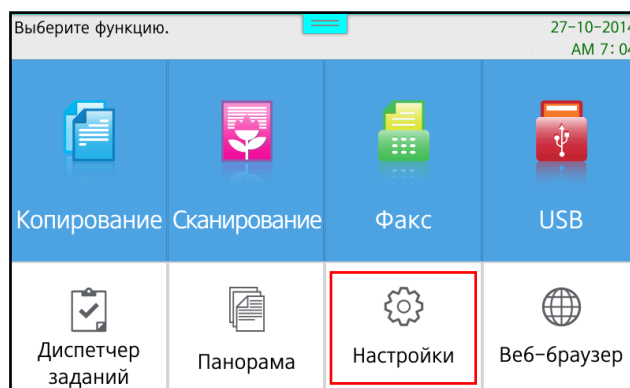

**2** Выберите [Настройки копирования], и появится экран настроек копирования.

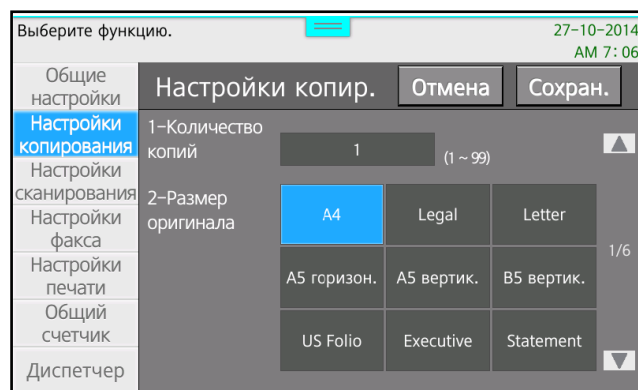
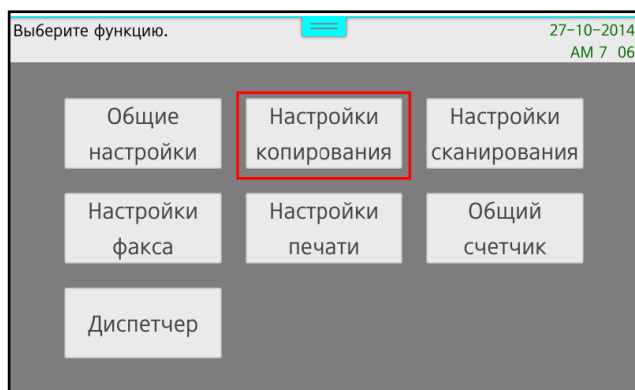

**3** Нажимайте кнопки [▲], [▼], чтобы выбрать нужные элементы, а затем измените настройки в соответствии с необходимостью.

**4** После внесения изменений нажмите [Сохран.] в правом верхнем углу экрана или нажмите [Отмена], чтобы отменить изменения.

## 5.2.4. Изготовление двусторонних копий

Две страницы оригинала документа можно распечатать на обеих сторонах бумаги.

**1** Поместите оригинал на стекло экспонирования или в АПД и нажмите [Копирование] на главном экране. Появится экран с настройками копирования.

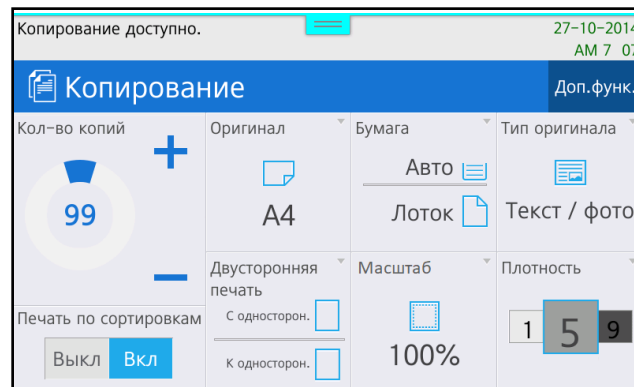
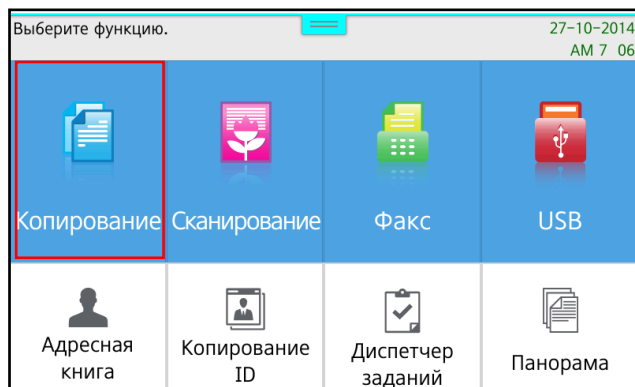

**2** Коснитесь параметра [Двусторонняя печать] и на появившемся экране установите параметры двустороннего копирования для оригинала ([Оригинал]) и бумаги ([Куда]) и нажмите [OK].

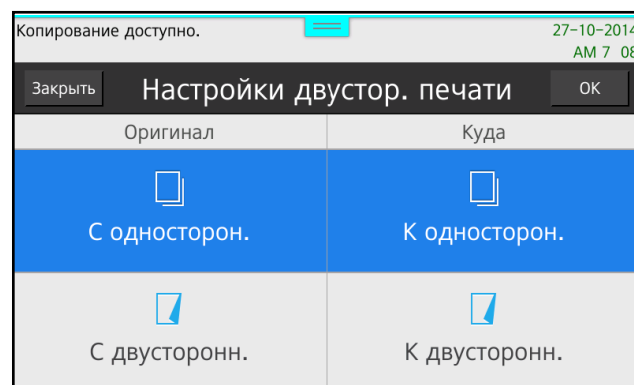
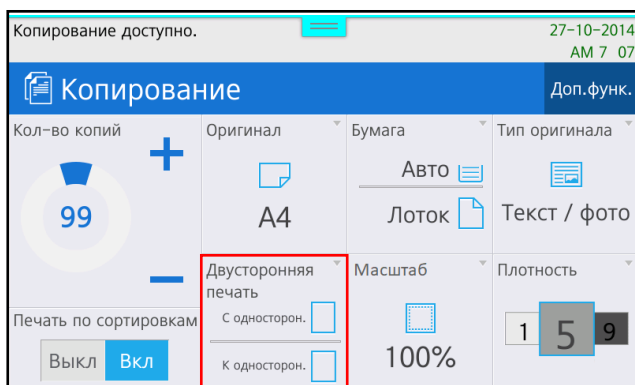

**3** При выполнении копирования со стекла экспонирования после сканирования первой страницы оригинала появится сообщение «Для продолжения поместите новый документ, затем нажмите кнопку [Пуск]. Для завершения задания нажмите кнопку [#]». Поместите другую сторону оригинала на стекло экспонирования и нажмите кнопку [↻].

Две страницы документа распечатаются с двух сторон листа бумаги, при этом первая отсканированная страница распечатается на лицевой стороне листа.

В случае сканирования с помощью АПД нечетная страница копируется на лицевую сторону, а четная страница копируется на обратную сторону листа.

В случае использования АПД шаг 3 не требуется.

### Примечание

Двустороннюю печать можно использовать вместе с функцией комбинированного копирования.

## 5.2.5. Изготовление комбинированных копий

На одну сторону листа бумаги можно поместить копии нескольких страниц оригинала.



Две страницы на одном листе



Четыре страницы на одном листе

### Примечания

- Две или четыре страницы оригинала могут быть объединены для печати на одной стороне листа бумаги.
- Скопированные изображения могут быть обрезаны в соответствии с размером исходного документа (оригинала) и бумаги.
- Если количество страниц исходного документа (оригинала) меньше количества страниц, установленных (необходимых) для получения объединенной копии, то отсутствующие страницы замещаются (печатаются) пустыми.

**1** Поместите оригинал на стекло экспонирования или в АПД и нажмите [Копирование] на главном экране. Появится экран с настройками копирования.

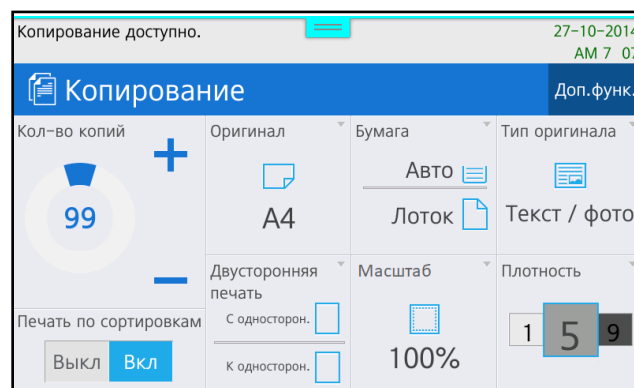
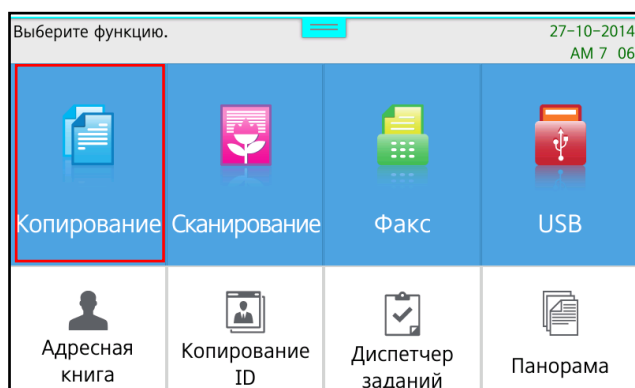

**2** Коснитесь параметра [Доп.функ.] и на появившемся экране выберите [Сочетание].

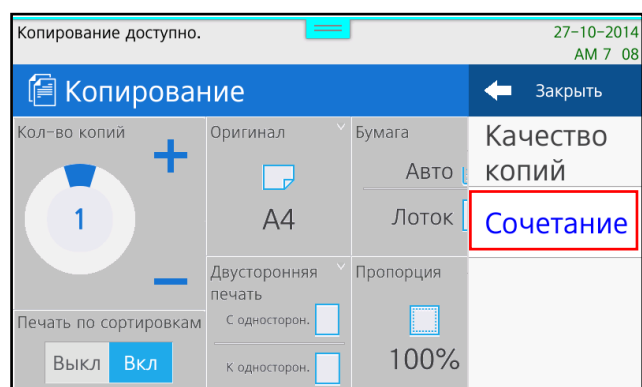
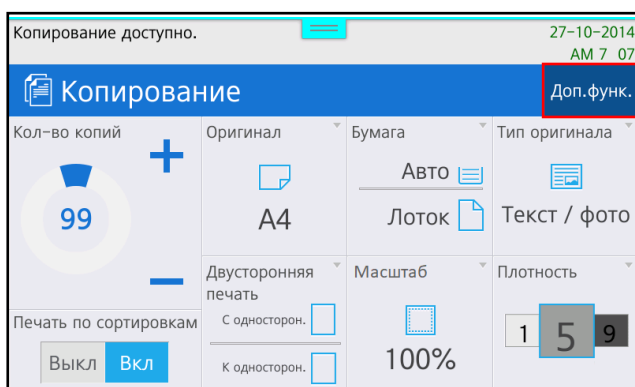

**3** На появившемся экране установите параметры для оригинала ([Оригинал]) и бумаги ([Куда]), а затем выберите вариант комбинирования ([2 → 1] или [4 → 1]).

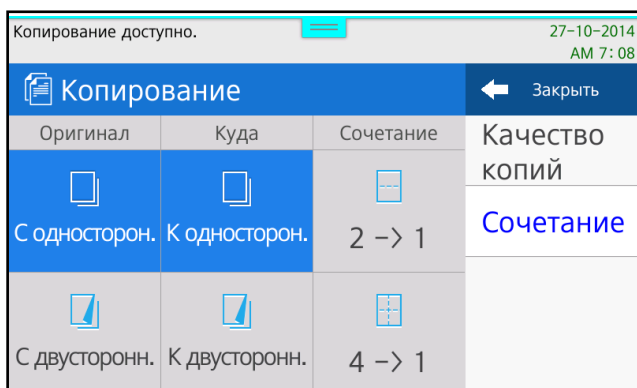

**4** Нажмите кнопку **[⏏]**.

**5** При выполнении копирования со стекла экспонирования после сканирования первой страницы оригинала появится сообщение «Для продолжения поместите новый документ, затем нажмите кнопку [Пуск]. Для завершения задания нажмите кнопку [#]». Поместите новый документ на стекло экспонирования и нажмите кнопку **[⏏]**.

#### Примечания

- Чтобы разместить более двух страниц на одном листе, повторите шаг 5 дважды, при этом предустановленный тип сочетания должен быть [4 → 1].
- В случае использования АПД шаг 5 не требуется.

## 5.2.6. Копирование с сортировкой

Включите сортировку копий по комплектам в порядке следования страниц.

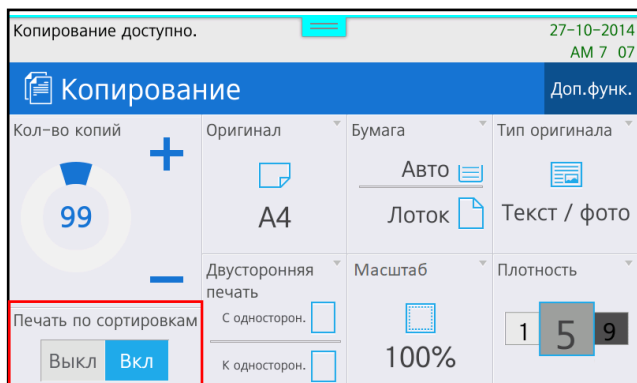

## 5.2.7. Копирование ОНР-пленки

При копировании или сканировании ОНР-пленки могут возникать следы от роликов или затенение изображений. Чтобы предотвратить появление следов ролика или затенение изображений, положите поверх ОНР-пленки белую бумагу формата А4 и книжку и выполните копирование так, как это описано в разделах выше.

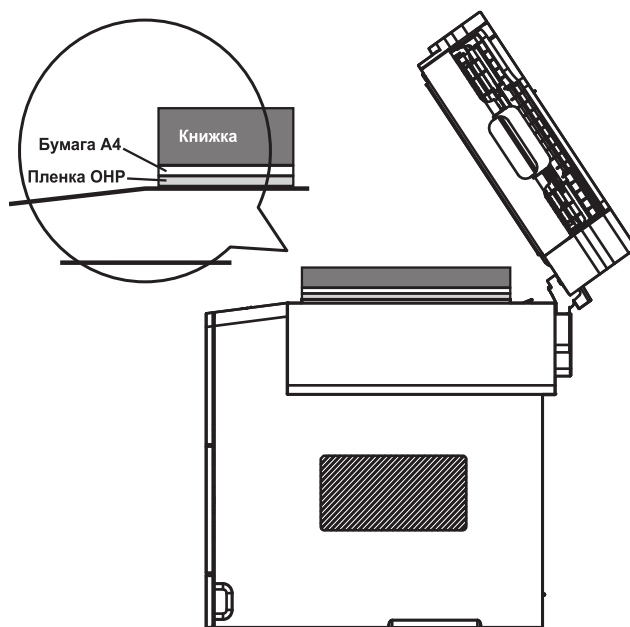

## 5.2.8. Копирование оригинала формата А3 на бумагу формата А4

**1** Поместите оригинал А3 лицевой стороной вниз на стекло экспонирования, выровняв его по левому верхнему углу стекла в соответствии с метками.

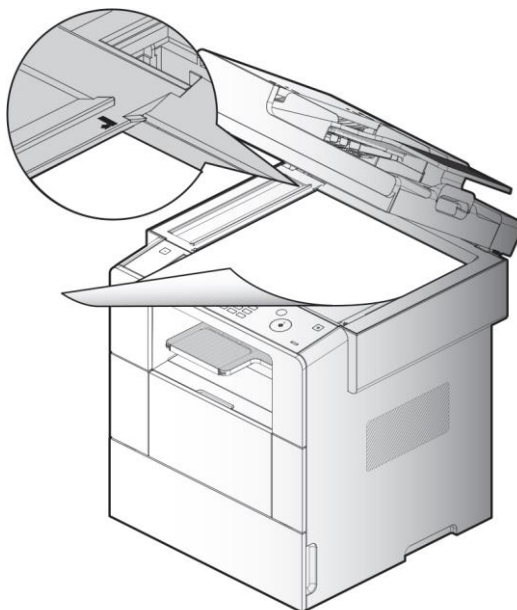

**2** Аккуратно опустите крышку сканера.

**3** Нажмите кнопку **【A3/11"x17" START】** на панели управления.



Отсканированный документ уменьшится для печати на бумаге формата А4. Коэффициент уменьшения по высоте или по ширине может немного отличаться.

**Важно**

- При сканировании, отправке по факсу или копировании документов формата А3 возможно незначительное несовпадение изображений в перекрывающихся частях. Таким образом, эта функция может не подойти для копий документов, требующих высокой точности.
- Если вы сканируете оригинал формата А3 два раза подряд и более, то после каждого сканирования нужно выровнять оригинал по верхнему левому углу стекла экспонирования в соответствии с метками на сканере.
- Если оригинал формата А3 выполнен на толстой бумаге или имеет глянцевую поверхность, некоторые части заднего края страницы могут не отсканироваться. В этом случае очистите ролики механической протяжки формата А3 тампоном, смоченным жидкостью для очистки и восстановления резиновых изделий, и повторите попытку.

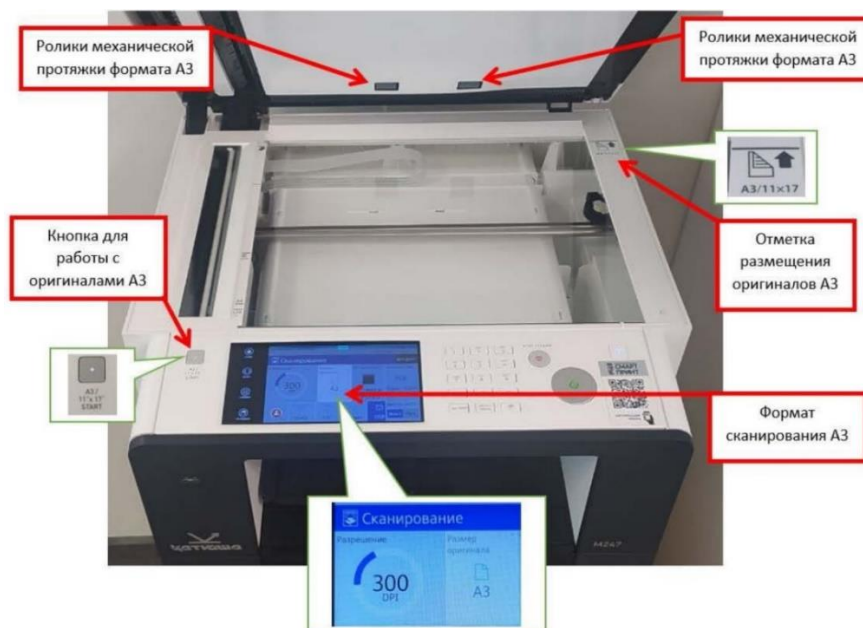

## 5.2.9. Копирование ID-карт

Обе стороны ID-карты можно скопировать на одну сторону листа.

**1** Расположите ID-карту лицевой стороной вниз в левой части стекла экспонирования в соответствии с меткой «ID COPY» на боковой части сканера, как это показано на рисунке ниже.

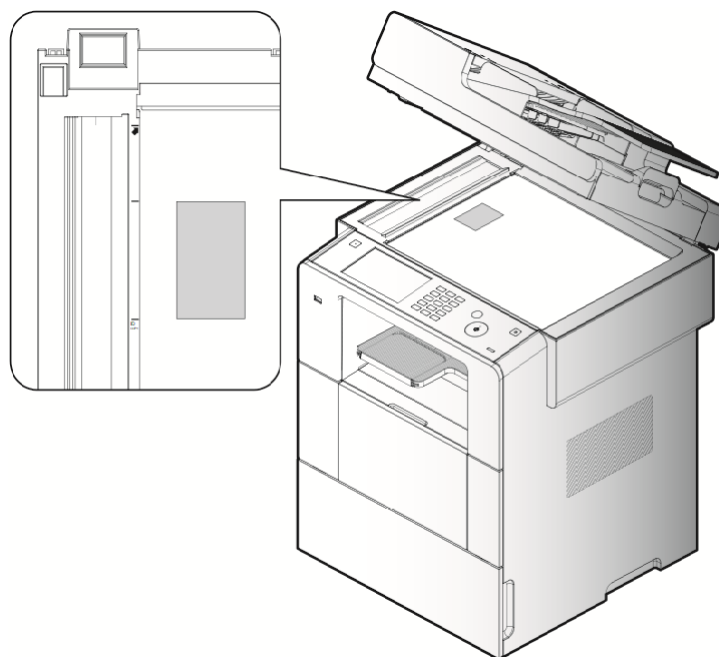

**2** Нажмите [Копирование ID] на главном экране, появится экран с настройками копирования.

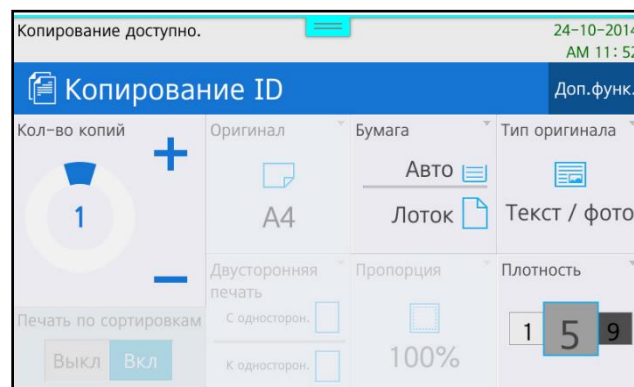
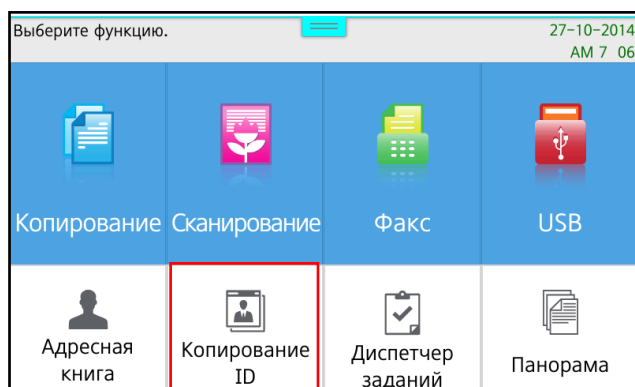

**3** Введите желаемые настройки параметров [Бумага], [Тип оригинала] и [Плотность].

**4** Нажмите кнопку **[▶]**. Начнется сканирование лицевой стороны.

**5** После завершения сканирования лицевой стороны ID-карты переверните ее обратной стороной вниз и нажмите кнопку **[▶]**. Осуществится сканирование обратной стороны и печать копии отсканированной ID-карты.



## 5.3. Сканирование с компьютера

Установив на компьютер драйвер сканера устройства, вы можете использовать МФУ в качестве сканера.

Отсканированные файлы можно редактировать и обрабатывать с помощью прикладной программы, установленной на вашем ПК.

**1** Запустите прикладную программу сканирования в следующем порядке: [Пуск] > [Стандартные Windows] > [Факсы и сканирование].

**2** Нажмите [Новое сканирование] и в открывшемся окне установите необходимые настройки сканирования.

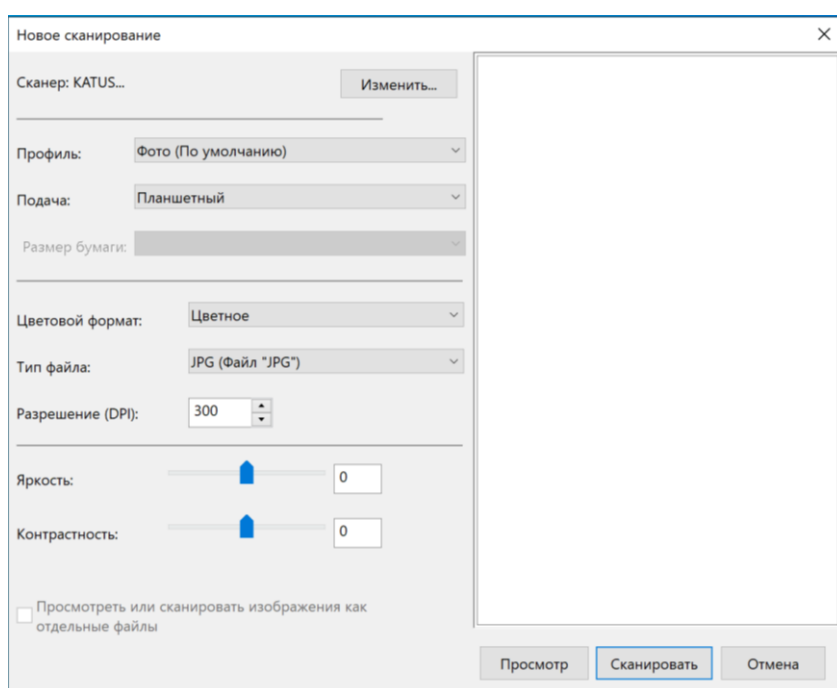

Элемент	Функции
[Профиль]	Выбор типа содержимого оригинала (вы можете ввести название своего профиля сканирования, выбрав [Добавить профиль])
[Подача]	Выбор типа устройства сканирования: стекло экспонирования планшетного сканера или автоподатчик документов (для одностороннего или двустороннего сканирования)
[Размер бумаги]	Выбор формата оригинала для сканирования (доступен только при выборе [Податчик (одностороннее сканирование)] и [Податчик (двустороннее сканирование)] для элемента [Подача])
[Цветовой формат]	Выбор цветового типа сканирования

[Тип файла]	Выбор типа файла для сохранения сканированного изображения
[Разрешение]	Выбор значения разрешения сканирования в dpi (более высокое разрешение дает более высокое качество изображений, но при этом увеличивает размер файла)
[Яркость]	Установка яркости сканированного изображения (чем выше значение, тем светлее изображение)
[Контрастность]	Установка контрастности сканированного изображения (чем выше значение, тем больше разница между светлыми и темными участками изображения)
[Просмотреть или сканировать изображения как отдельные файлы]	Включение функции просмотра сканированного изображения до сохранения в виде файла
[Просмотр]	Предварительный просмотр результатов сканирования и выбор нужной области (доступен, только если для параметра [Подача] установлено значение [Планшетный])
[Сканировать]	Запуск процесса сканирования
[Отмена]	Закрытие диалогового окна драйвера сканера

**3** Поместите оригинал на стекло экспонирования или в АПД.

**4** Нажмите кнопку [Просмотр] в окне драйвера сканера и выберите нужную область сканирования в окне предварительного просмотра.

 **Примечание**

Предварительный просмотр доступен, только если для параметра [Подача] установлено значение [Планшетный].

**5** Нажмите кнопку [Сканировать].

 **Примечание**

Процедура выполнения сканирования зависит от прикладной программы пользователя. Для получения дополнительной информации обратитесь к руководству по прикладной программе.

## 5.4. Сканирование с МФУ

Отсканированное изображение можно сохранить на USB-накопителе, отправить по электронной почте, сохранить в сетевой папке или на FTP-сервере.

### 5.4.1. Сканирование с сохранением на USB-накопитель

- 1 Вставьте USB-накопитель в USB-порт в передней части МФУ.

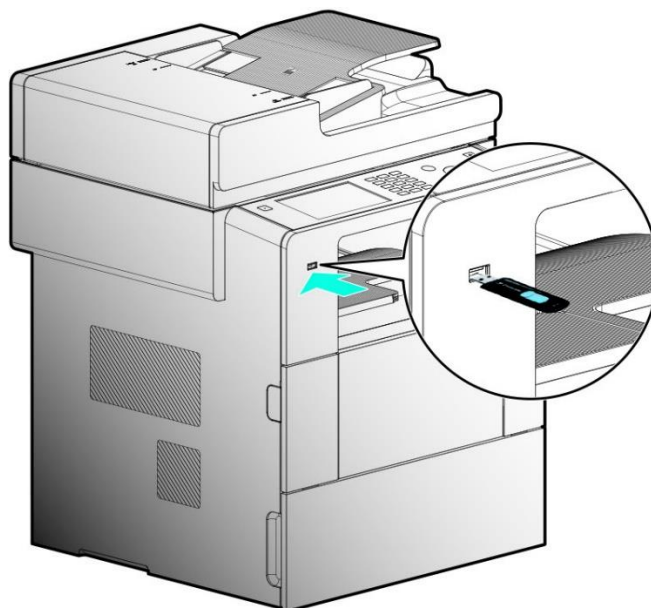

- 2 Поместите оригинал документа на стекло экспонирования или в АПД.

- 3 Нажмите [Сканирование] на главном экране, появится экран с настройками сканирования.

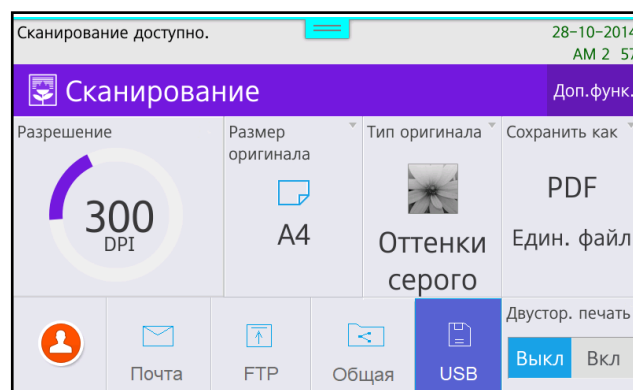
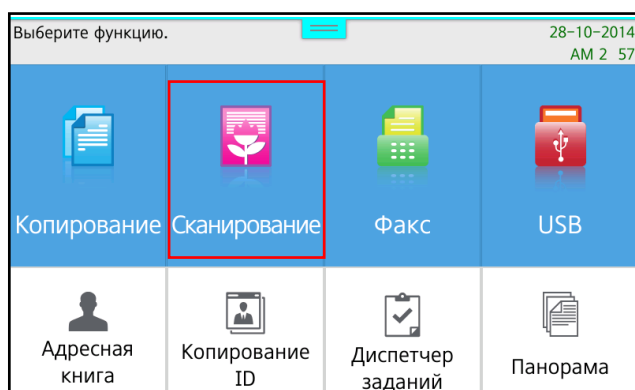

**4** Выберите [USB] и на появившемся экране [Сохранить] установите [Вкл] для сохранения файла сканирования и введите имя файла, а затем нажмите [Закрыть].

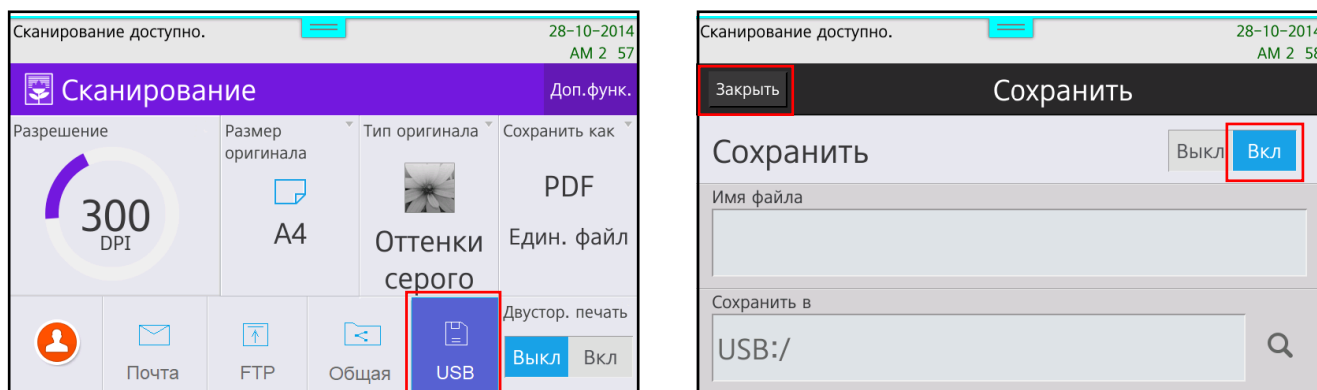

**5** При необходимости установите [Разрешение], [Размер оригинала], [Тип оригинала] и тип файла в параметре [Сохранить как].

**6** Нажмите кнопку [↵].

#### **Примечание**

Пользователь может вручную вводить имена файлов, кроме номера. Если имя файла не было задано пользователем, то наименование файла отсканированного изображения сохранится на USB-накопителе в формате «ГГММДД\_ЧЧММСС\_номер». Например, если задание сканирования было выполнено 1 августа 2022 г. в 12:31:21, полное наименование файла будет иметь вид «220801\_123121».

## 5.4.2. Сканирование с отправкой по электронной почте

Если устройство подключено к сети, вы можете напрямую отправить отсканированное изображение по электронной почте. Перед отправкой отсканированных изображений по электронной почте предварительно настройте SMTP-сервер электронной почты в сетевых настройках.

### 1. Настройка сервера электронной почты

**1** Выберите функцию [Настройки] и на появившемся экране выберите [Общие настройки].

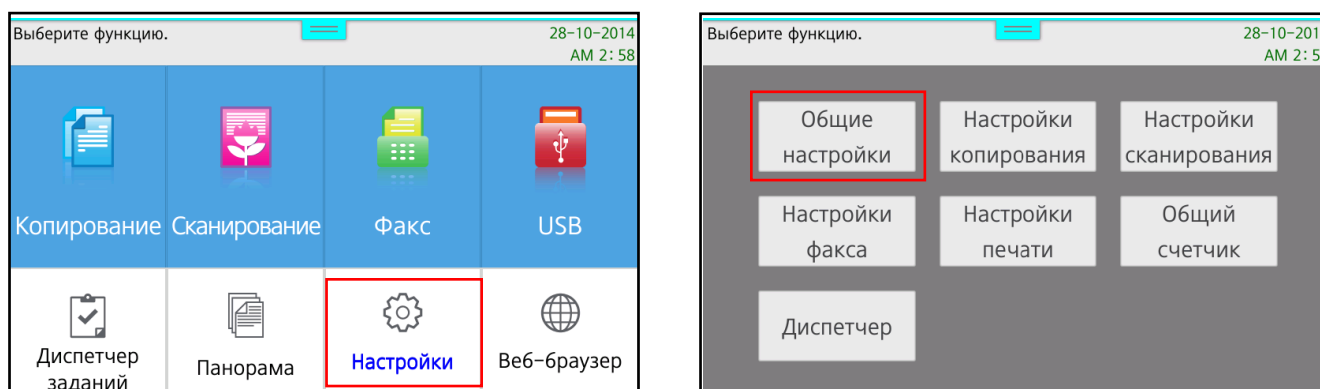

**2** Перейдите в [Сетевые] настройки, введите параметры раздела меню [4-Настройки отправки эл-почты] и нажмите [Сохран.].

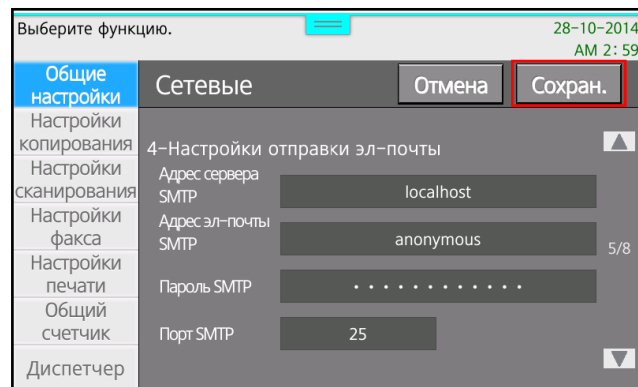
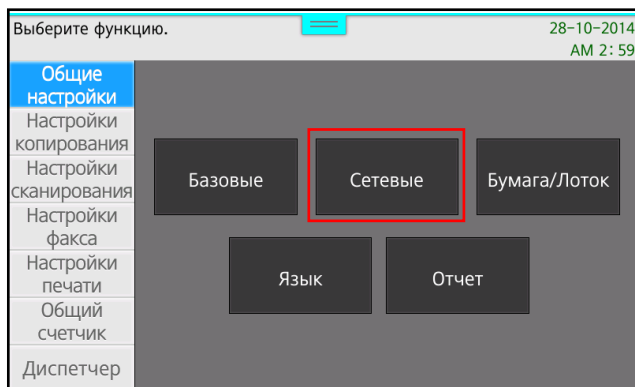

Настройки отправки электронной почты:

Элемент	Функции
[Адрес сервера SMTP]	Введите адрес сервера электронной почты. Например, если вы используете Mail.ru, введите «smtp.mail.ru», а при использовании Google gmail введите «smtp.gmail.com».
[Адрес эл-почты SMTP]	Введите свой адрес электронной почты (учетную запись), который зарегистрирован на сервере электронной почты (например, «user@mail.ru»).
[Пароль SMTP]	Введите пароль для вашей учетной записи.
[Порт SMTP]	Введите номер порта (обратитесь к администратору сервера электронной почты или поставщику услуг за значениями параметра порта сервера).

## 2. Сканирование с отправкой по электронной почте

**1** Поместите оригинал документа на стекло экспонирования или в АПД.

**2** Нажмите [Сканирование] на главном экране, появится экран с настройками сканирования.

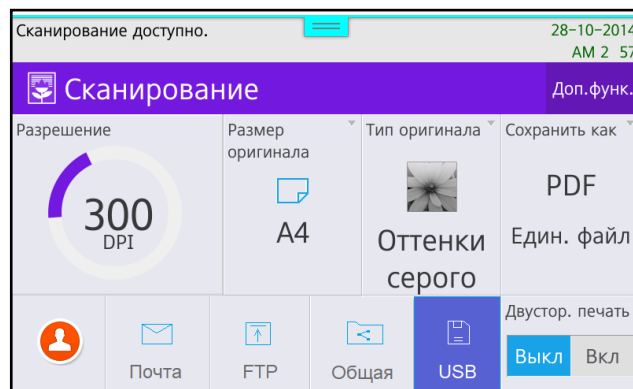
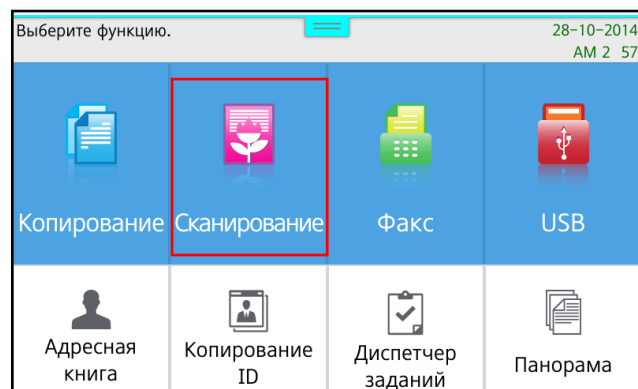

**3** Коснитесь значка [👤] (адресная книга) или выберите [Почта].

(1) Выбор адресата в адресной книге: выберите вкладку [Эл-почта], выберите адресата и нажмите [Заккрыть]. На появившемся экране [Эл-почта] наберите тему письма и сообщение, а затем нажмите [Заккрыть].

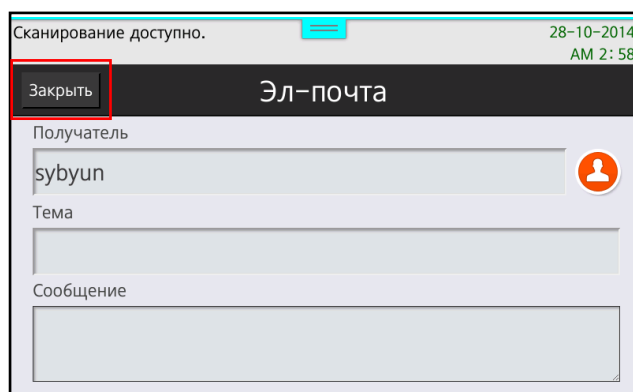
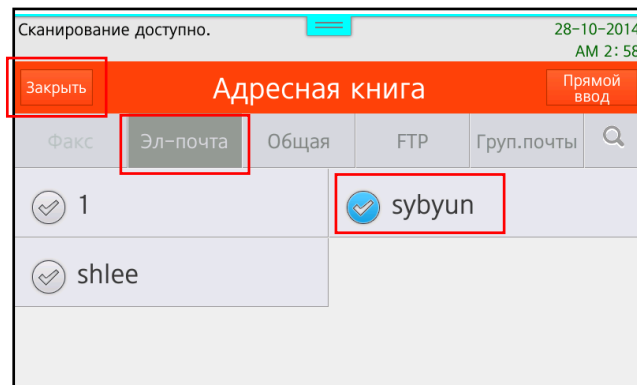
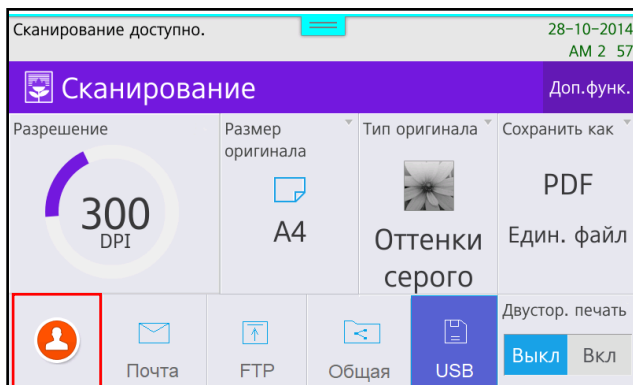

(2) Прямой ввод адресата в функции [Почта]: выберите [Почта], наберите адрес получателя, тему письма и сообщение, а затем нажмите [Заккрыть].

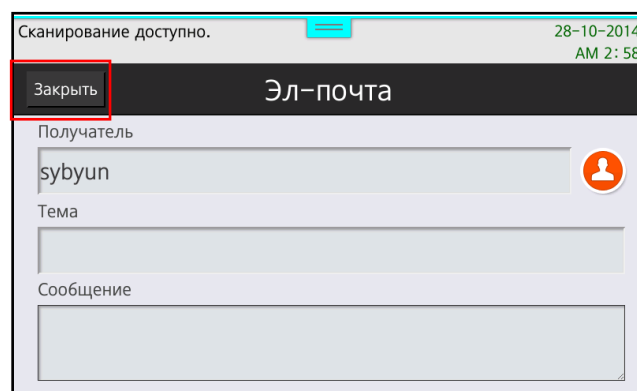
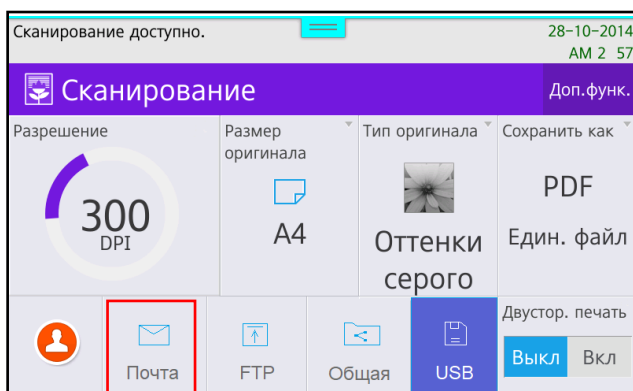

**4** При необходимости установите [Разрешение], [Размер оригинала], [Тип оригинала] и тип файла в параметре [Сохранить как].

**5** Нажмите кнопку [↵].

#### Примечание

Некоторые поставщики, предоставляющие услуги электронной почты, ограничивают отправку электронной почты через внешнее соединение. Если у вас постоянно возникают проблемы с отправкой почты указанным выше способом, обратитесь к поставщику услуг электронной почты.

### 5.4.3. Сканирование с отправкой на FTP-сервер

Если устройство подключено к сети, отсканированное изображение можно отправить напрямую на FTP-сервер.

**1** Поместите оригинал документа на стекло экспонирования или в АПД.

**2** Нажмите [Сканирование] на главном экране, появится экран с настройками сканирования.

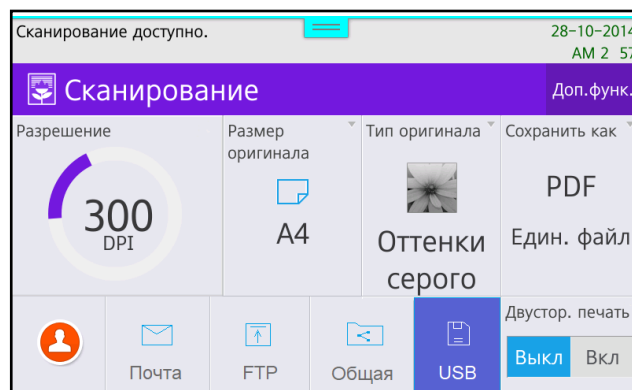
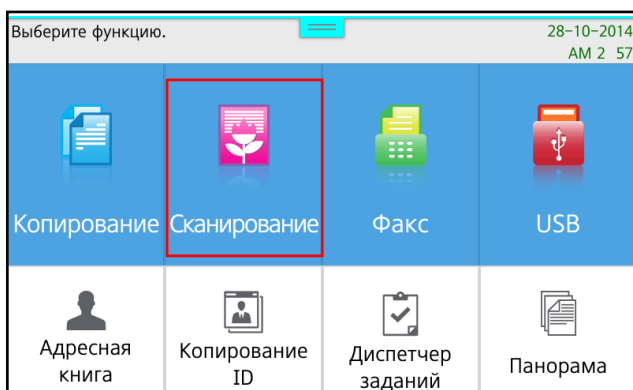

**3** Коснитесь значка [👤] (адресная книга) или выберите [FTP].

(1) Выбор адресата в адресной книге: выберите вкладку [FTP], выберите адресата и нажмите [Заккрыть].

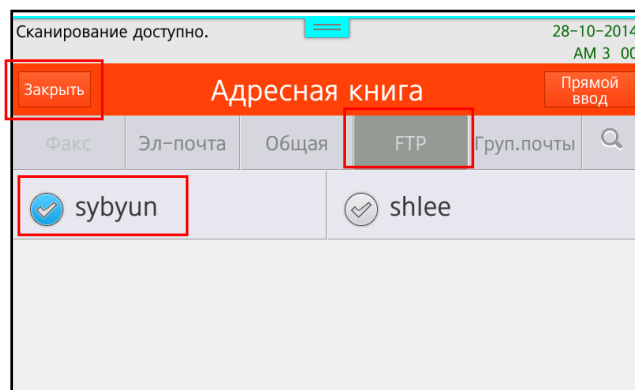
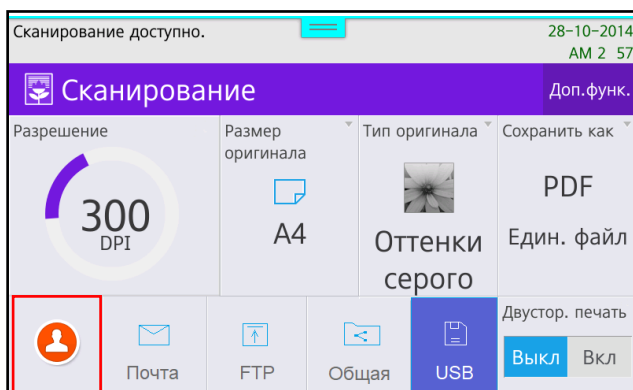

(2) Прямой ввод адресата в функции [FTP]: выберите [FTP], наберите информацию о FTP, а затем нажмите [Заккрыть].

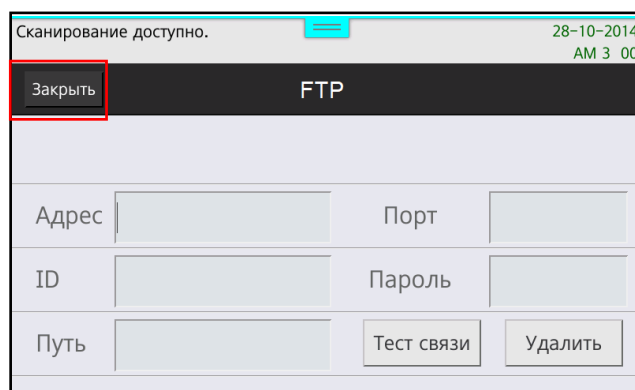
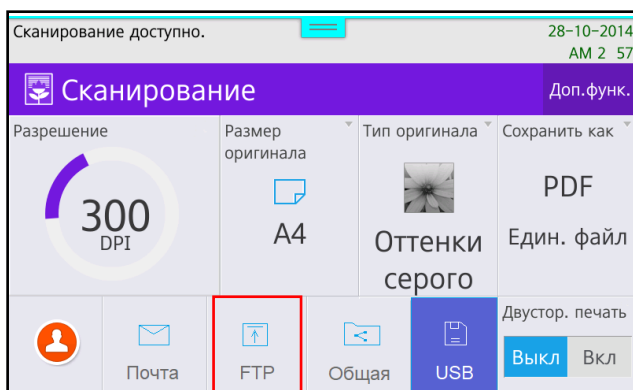

Настройки информации о FTP-сервере:

Элемент	Функции
[Адрес]	Введите IP-адрес или имя устройства в локальной сети (например, «192.168.0.15»).
[ID]	Введите учетную запись пользователя, имеющего доступ к ресурсу (например, «Ivanov»).
[Путь]	Введите путь к папке на FTP-сервере (например, «\scan\Ivanov»).
[Порт]	Введите номер порта.
[Пароль]	Введите пароль для вашей учетной записи.

**4** При необходимости установите [Разрешение], [Размер оригинала], [Тип оригинала] и тип файла в параметре [Сохранить как].

**5** Нажмите кнопку **[↻]**.

#### **Примечание**

Доступ к некоторым FTP-серверам может быть запрещен внутренним брандмауэром. Если передача на FTP-сервер вызывает ошибку, обратитесь к администратору FTP-сервера.

## 5.4.4. Сканирование с отправкой в общую папку

Если устройство подключено к сети, отсканированное изображение можно напрямую отправить в сетевую папку.

**1** Поместите оригинал документа на стекло экспонирования или в АПД.

**2** Нажмите [Сканирование] на главном экране, появится экран с настройками сканирования.

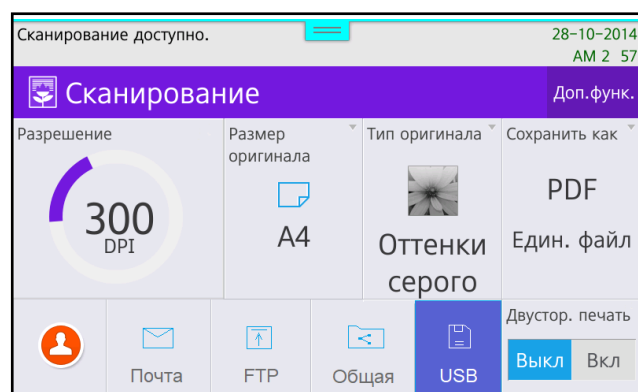
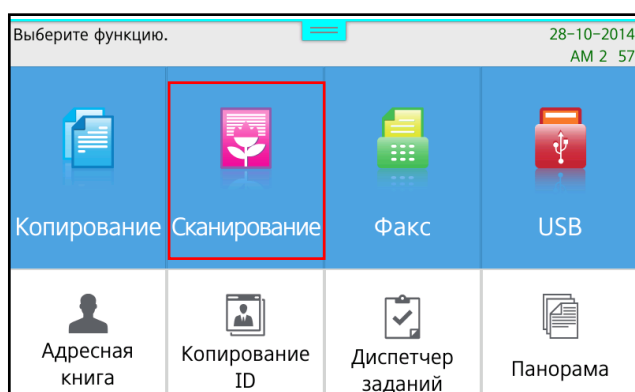

**3** Коснитесь значка **[👤]** (адресная книга) или выберите [Общая].



(1) Выбор адресата в адресной книге: выберите вкладку [Общая], выберите адресата и нажмите [Заккрыть].

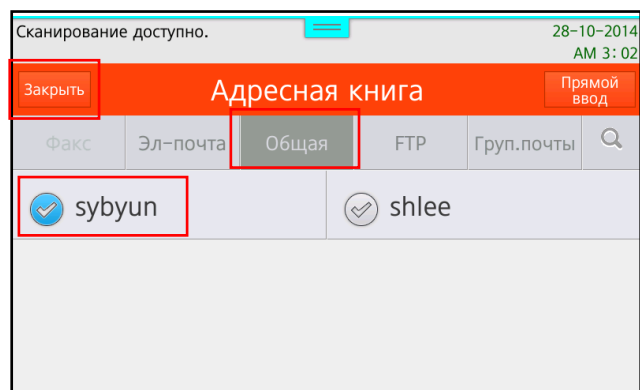
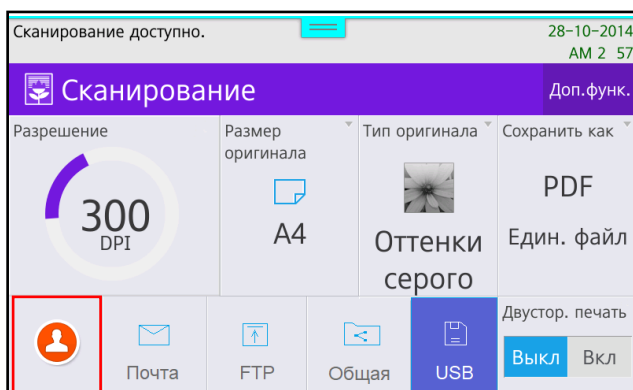

(2) Прямой ввод адресата в функции [Общая]: выберите [Общая], наберите информацию об общей папке, а затем нажмите [Заккрыть].

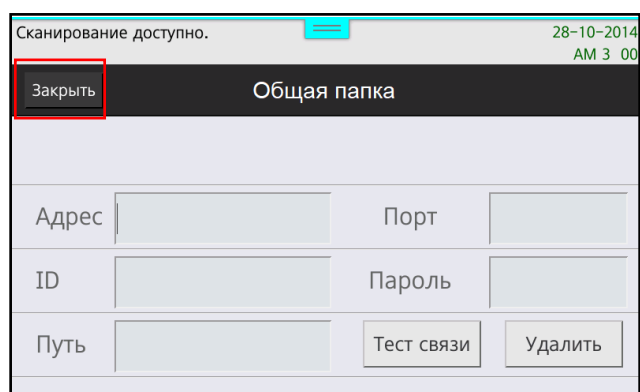
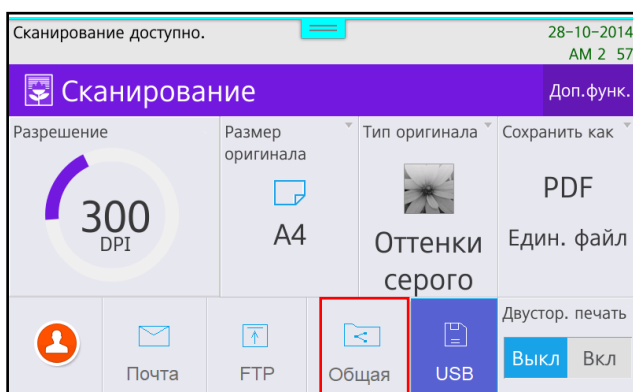

Настройки информации об общей папке:

Элемент	Функции
[Адрес]	Введите IP-адрес или имя устройства в локальной сети (например, «192.168.0.15»).
[ID]	Введите учетную запись пользователя, имеющего доступ к ресурсу (например, «Ivanov»).
[Путь]	Введите путь к общей папке и вложенной папке на устройстве (например, «\scan\Ivanov»).
[Порт]	Введите номер порта.
[Пароль]	Введите пароль для вашей учетной записи.

**4** При необходимости установите [Разрешение], [Размер оригинала], [Тип оригинала] и тип файла в параметре [Сохранить как].

**5** Нажмите кнопку .

#### **Примечание**

В некоторых случаях доступ к общей папке может быть запрещен внутренним брандмауэром. Если передача отсканированных файлов в общую папку вызывает ошибку, обратитесь к администратору сети.

## 5.4.5. Сканирование документов формата А3

Сканирование документа формата А3 для сохранения на USB-накопителе или отправки на электронную почту, FTP-сервер или в общую папку выполняйте в следующем порядке:

**1** Поместите оригинал А3 лицевой стороной вниз на стекло экспонирования, выровняв его по левому верхнему углу стекла в соответствии с метками.

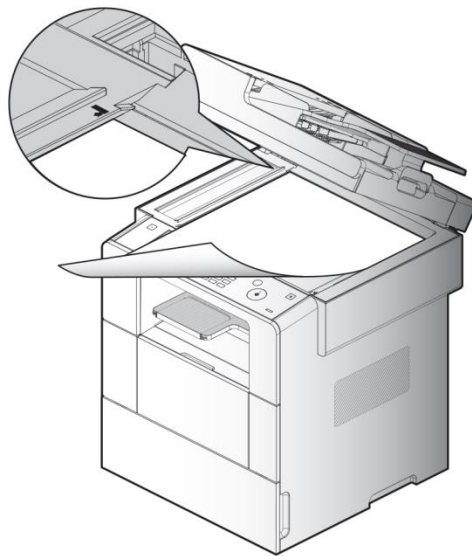

**2** Аккуратно опустите крышку сканера.

**3** Нажмите [Сканирование] на главном экране и выполните необходимые действия, в зависимости от того, куда вы хотите сохранить результаты сканирования (смотрите предыдущие разделы «Сканирование с сохранением на USB-накопитель», «Сканирование с отправкой на электронную почту», «Сканирование с отправкой на FTP-сервер» и «Сканирование с отправкой в общую папку»).

**4** Нажмите кнопку **【A3/11"x17" START】** на панели управления, чтобы начать сканирование.



**Важно**

- При сканировании документов формата А3 возможно незначительное несовпадение изображений в перекрывающихся частях. Таким образом, эта функция может не подойти для документов, требующих высокой точности.
- Если вы сканируете оригинал формата А3 два раза подряд и более, то после каждого сканирования нужно выровнять оригинал по верхнему левому углу стекла экспонирования в соответствии с метками на сканере.
- Если оригинал формата А3 толстый или имеет глянцевую поверхность, некоторые части заднего края страницы могут не отсканироваться. В этом случае очистите ролики механической протяжки формата А3 тампоном, смоченным жидкостью для очистки и восстановления резиновых изделий, и повторите попытку.

## 5.4.6. Настройки сканирования

Настройка	Описание
[Разрешение]	Разрешение сканирования изображений
[Размер оригинала]	Формат документа для сканирования
[Тип оригинала]	Настройка цвета отсканированного изображения
[Сохранить как]	Тип файла с отсканированным изображением
[Двусторонняя печать]	Установка двустороннего сканирования
[Доп. функ.] (дополнительные функции)	
[Качество JPEG]	Установка качества файлов JPEG
[Стереть границу]	Установка границ полей отсканированного изображения
[Плотность скана]	Установка контрастности отсканированного изображения

## 5.5. Печать файла с компьютера

### 5.5.1. Отправка задания на печать

**Примечания**

- Установите драйвер принтера, чтобы использовать устройство в качестве принтера.
- Фактические процедуры печати могут отличаться в зависимости от прикладных программ, применяемых пользователем. Для получения дополнительной информации обратитесь к руководству по прикладной программе.

- 1 Откройте в прикладной программе документ, который нужно распечатать.
- 2 Выберите [Файл] > [Печать].
- 3 Проверьте в окне [Принтер], что используется нужный принтер.
- 4 Нажмите [Свойства принтера] ниже окна [Принтер] и установите необходимые настройки печати.
- 5 Нажмите [Печать], чтобы начать печать.

## 5.5.2. Отмена задания печати

### 5.5.2.1. Отмена печати с панели управления МФУ

#### Примечания

Чтобы отменить задание на печать в процессе обработки, должно отображаться сообщение [Идет печать...].

- 1 Во время отображения сообщения «Идет печать...» нажмите на кнопку .
- 2 При появлении сообщения «Идет печать... Желаете отменить?», нажмите кнопку [Да] (при выборе кнопки [Нет] печать продолжится).

### 5.5.2.2. Отмена печати с компьютера

- 1 Нажмите на компьютере [Пуск] > [Параметры] > [Устройства] > [Принтеры и сканеры].
- 2 Щелкните на нужный принтер, а затем выберите [Открыть очередь]. Появится окно со списком заданий на печать.
- 3 Выделите задания, которые вы хотите отменить.
- 4 Нажмите [Удалить].

#### Примечание

В зависимости от операционной системы, процедуры доступа к папке принтера со списком заданий на печать могут отличаться. Для получения дополнительной информации обратитесь к руководству пользователя или справке по вашей операционной системе.

## 5.5.3. Настройка параметров печати

### 5.5.3.1. Открытие диалогового окна [Настройка печати]

1 Нажмите [Пуск]>[Параметры]>[Устройства]>[Принтеры и сканеры].

2 Нажмите на имя принтера «KATUSHA MXXX».

#### **Примечание**

MXXX – обозначение модели устройства.

3 Нажмите [Управление].

4 Выберите [Настройка печати]. Откроется диалоговое окно [Настройка печати].

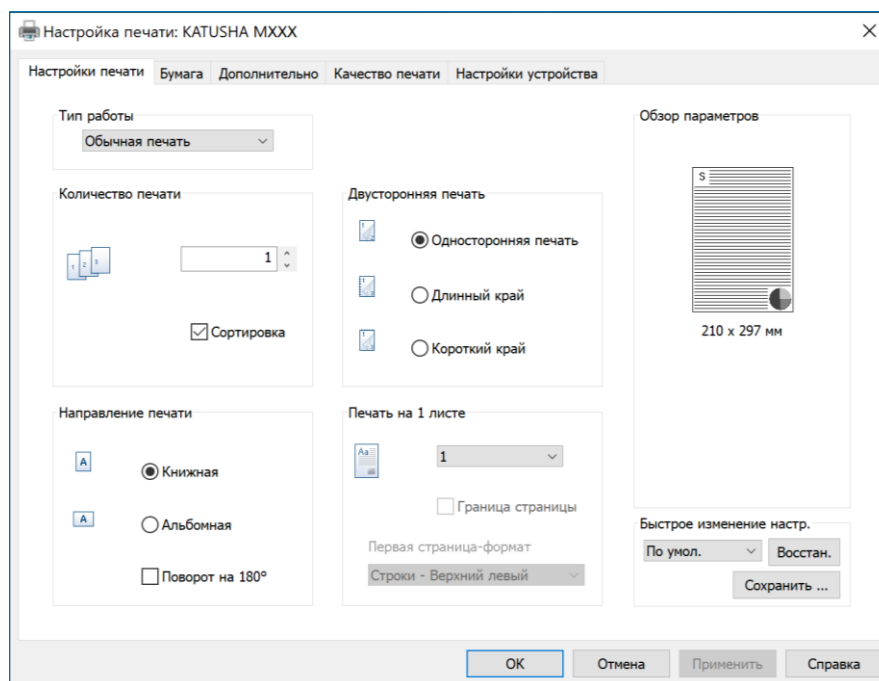

#### **Примечание**

В зависимости от версии операционной системы, данная процедура может отличаться от указанной выше.

#### **Примечание**

Вы можете получить информацию о функциях настроек в драйвере принтера, нажав на кнопку [Справка] в нижнем правом углу диалогового окна [Настройка печати].

### 5.5.3.2. Вкладка [Настройки печати]

Во вкладке имеются функции [Тип работы], [Количество печати], [Направление печати], [Двусторонняя печать] и [Печать на 1 листе].

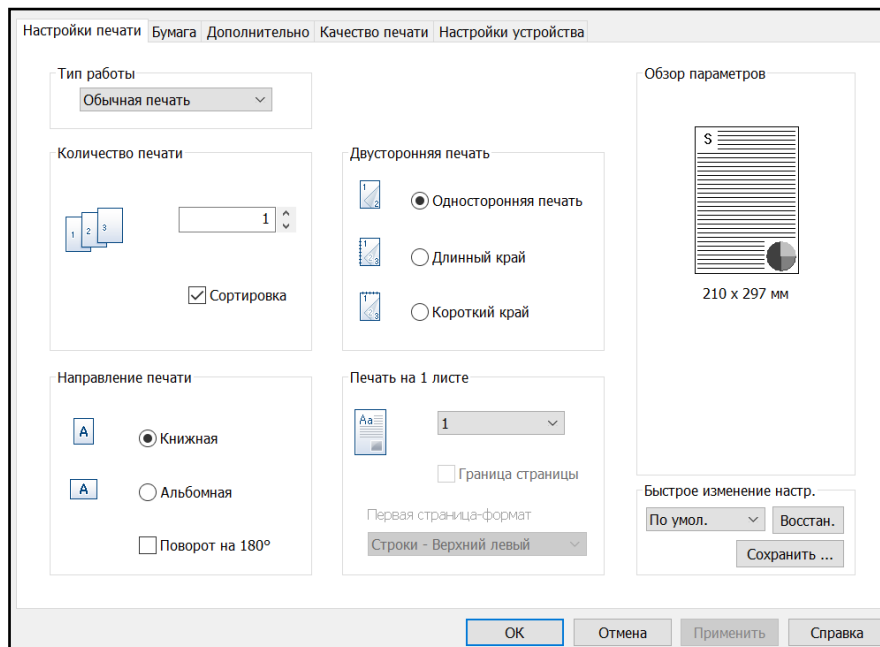

#### 5.5.3.2.1. [Тип работы]

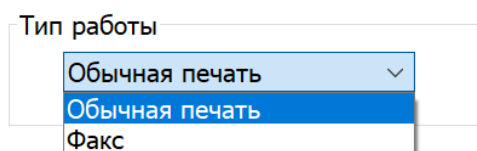

Выбор типа использования устройства:

- [Обычная печать]: работа в качестве обычного принтера;
- [Факс]: работа в качестве факсимильного аппарата.

### 5.5.3.2.2. [Количество печати]

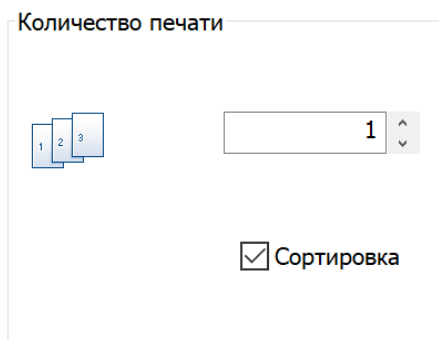

Функция позволяет напечатать заданное количество копий. Кроме того, можно задать сортировку копий по комплектам.

Введите число в поле значения или используйте стрелки вверх/вниз, чтобы задать количество копий.

Установите флажок в поле настройки [Сортировка], чтобы автоматически выполнить сортировку копий комплектами.

#### **Примечание**

Если вы делаете две копии трехстраничного документа, то при неактивной настройке [Сортировка] будут напечатаны последовательно две копии 1-й страницы, две копии 2-й страницы и две копии 3-й страницы. Если включена настройка [Сортировка], страницы печатаются в следующем порядке: 1, 2, 3, а затем опять 1, 2, 3.

### 5.5.3.2.3. [Направление печати]

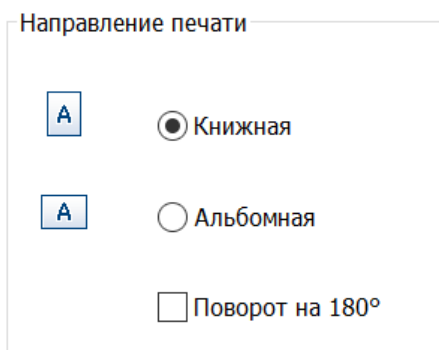

Вы можете установить один из двух вариантов ориентации страницы при печати: [Книжная] или [Альбомная].

В зависимости от выбора переплет будет располагаться по длинному или короткому краю бумаги соответственно.

При необходимости вы можете повернуть страницу на 180°, установив флажок в поле настройки [Поворот на 180°].

### 5.5.3.2.4. [Двусторонняя печать]

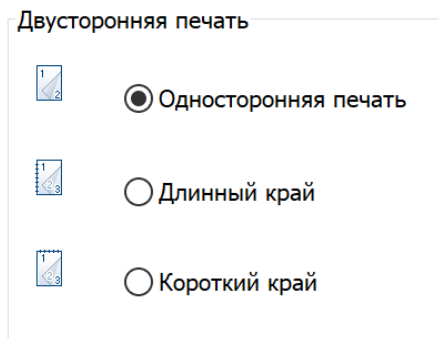

Вы можете печатать на обеих сторонах листа бумаги. Для этого перед печатью выберите один из вариантов ориентации бумаги – [Длинный край], [Короткий край]. При выборе настройки [Односторонняя печать] печать будет выполняться только с одной стороны листа бумаги.

Схема	Настройка	Описание
	[Односторонняя печать]	Печать только с одной стороны
	[Длинный край]	Печать с расположением переплета слева по длинному краю листа
	[Короткий край]	Печать с расположением переплета вверху по короткому краю листа

### 5.5.3.2.5. [Печать на 1 листе]

#### 1. Настройки печати нескольких страниц на листе

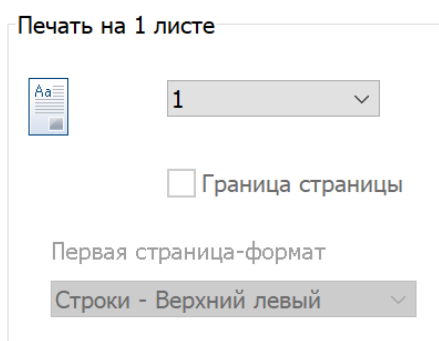

В этой функции можно выбрать количество страниц для печати на одной стороне каждого листа. При этом, если количество страниц, отправленных на печать, будет меньше, чем выбранных, добавляются пустые страницы.



 **Примечание**

Если в настройках печати выбрана [Печать плакатов], то функция [Печать на 1 листе] может быть недоступна.

Настройка количества страниц на листе:

1 страница, 2 страницы на листе (буклет), 2 страницы, 4 страницы, 6 страниц, 8 страниц, 9 страниц, 16 страниц.

Границы страниц:

Установите флажок [Граница страницы], чтобы печатать границы страниц на бумаге.

Макет для первой страницы:

Макет первой страницы можно установить для двух страниц и более. При выборе 2 страниц, если направление печати установлено [Книжная], страницы размещаются слева и справа. Если направление печати установлено [Альбомная], страницы размещаются сверху и снизу.

Для количества страниц с 4 до 16 доступно размещение по строкам или по столбцам с выбором размещения первой страницы (верхний левый, нижний левый, верхний правый, нижний правый).

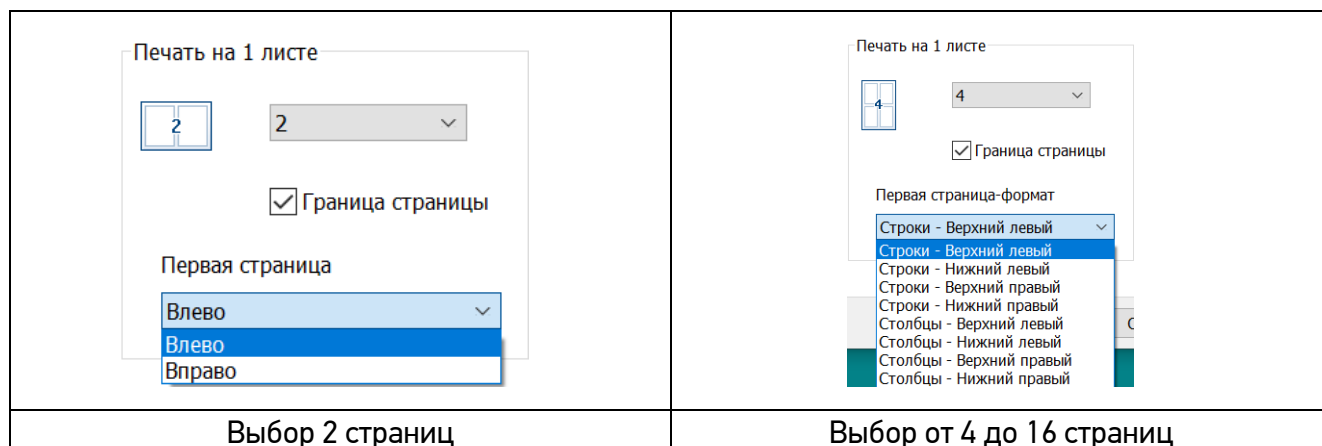

## 2. Настройки печати брошюры

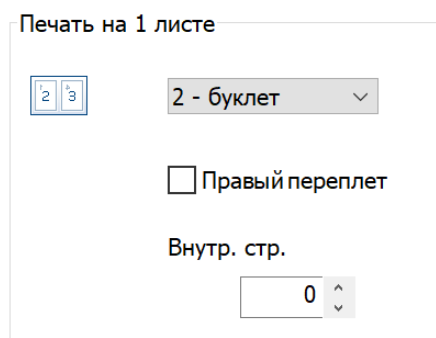

Эта функция позволяет печатать документ на двух сторонах листа бумаги и упорядочить страницы таким образом, чтобы затем бумагу можно было согнуть пополам для создания брошюры.

### 5.5.3.3. Вкладка [Бумага]

На вкладке доступны функции [Размер оригинала], [Размер печатаемого изображения], [Размер нестандартной бумаги], [Масштаб], [Лоток], [Тип бумаги] и [Дополнительные опции].

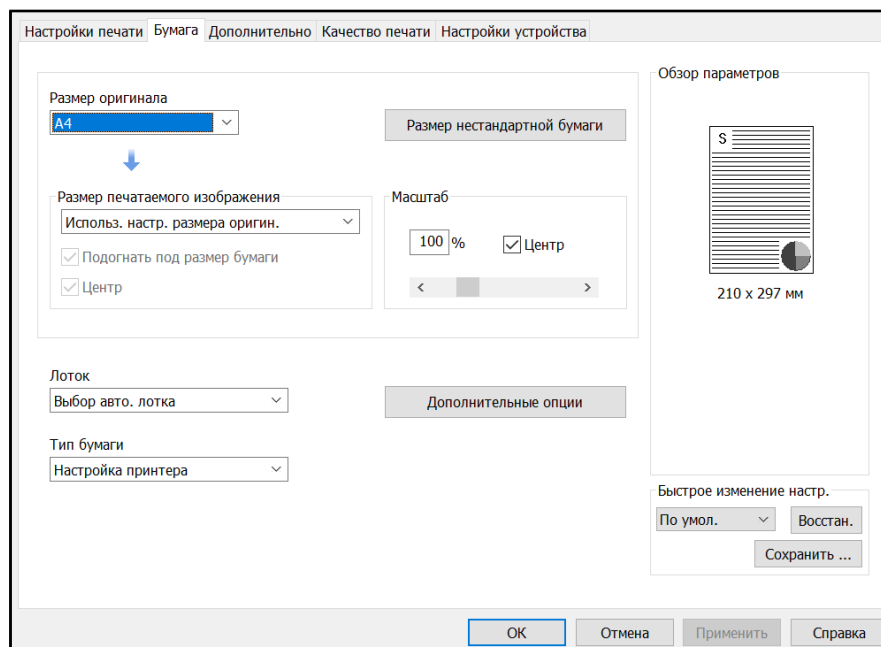

#### 5.5.3.3.1. [Размер печатаемого изображения]

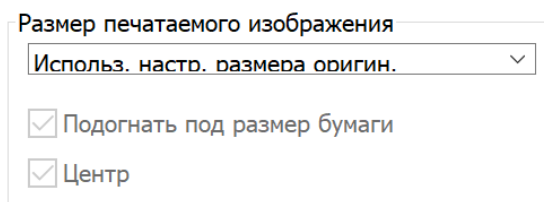

Используя эту функцию, независимо от размера оригинала, вы можете распечатать документ на бумаге выбранного формата. При этом можно использовать параметры [Подогнать под размер бумаги] и [Центр] (по центру листа).

### 5.5.3.3.2. [Масштаб]

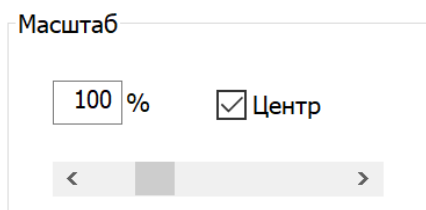

Вы можете увеличивать или уменьшать масштаб документа. Введите вручную или используйте стрелки влево/вправо, чтобы выбрать коэффициент масштабирования. Установите галочку в настройке [Центр], чтобы поместить документ в центре листа.

### 5.5.3.3.3. [Дополнительные опции]

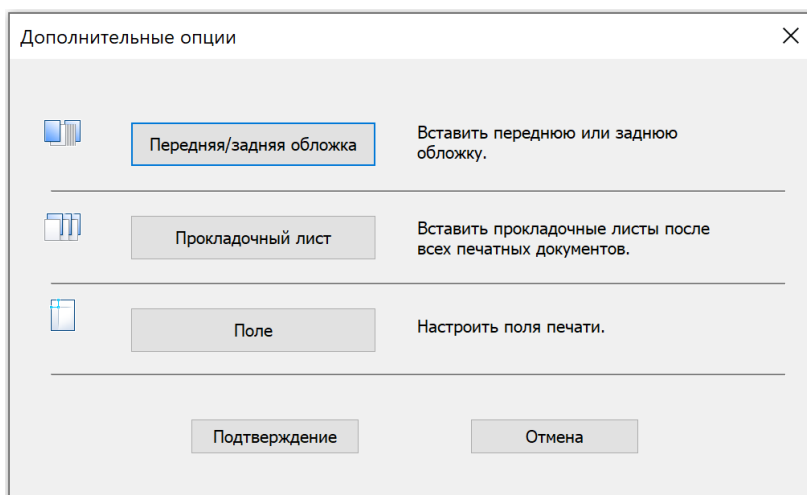

#### [Передняя/задняя обложка]

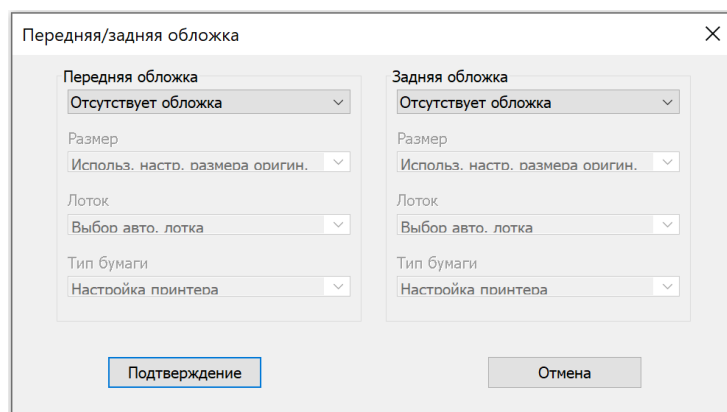

Для передней и задней обложек доступны следующие настройки: [Отсутствует обложка], [Пустая обложка], [Напечатанная обложка]. Также для передней и задней обложек можно выбрать [Размер], [Лоток] и [Тип бумаги].

Функция недоступна для двусторонней печати и печати плакатов.

## [Прокладочный лист]

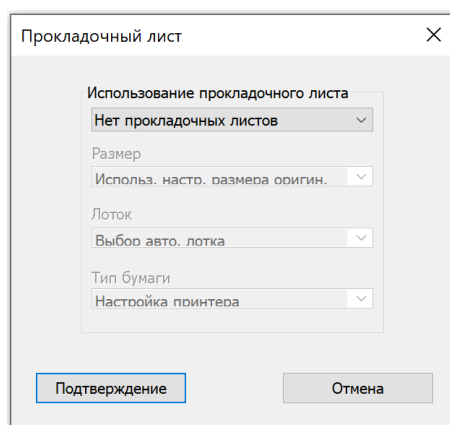

Между страницами при печати можно добавить дополнительные страницы (прокладочные листы). Для прокладочных листов можно выбрать другую бумагу и разные лотки.

В окне [Прокладочный лист] для настройки [Использование прокладочного листа] доступны следующие опции: [Нет прокладочных листов], [Пустой], [Печать дубликата].

Прокладочные листы должны иметь тот же формат, что и страницы печатаемого документа.

### **Примечание**

Если для функции [Печать на 1 листе] на вкладке [Настройки печати] выбрано значение [2 - буклет], прокладочный лист добавить нельзя.

## [Поле]

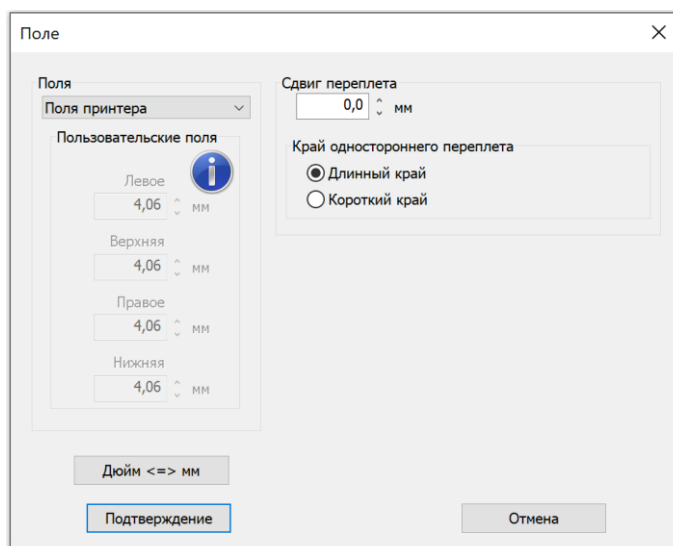

С помощью этой функции можно изменить минимальные незапечатываемые поля на бумаге. Выберите [Поля принтера], чтобы использовать поля по умолчанию, или [Пользовательские поля], чтобы использовать поля по вашему выбору, при этом пользовательские поля не могут быть меньше полей по умолчанию.

### **Примечание**

Если для параметра [Печать на 1 листе] на вкладке [Настройки печати] выбрано значение [2 - буклет], параметр [Пользовательские поля] выбрать нельзя.

### 5.5.3.4. Вкладка [Дополнительно]

На вкладке доступны функции [Печать плакатов], [Водяной знак], [Наложение], [Дополнительная опция] и [Настройки].

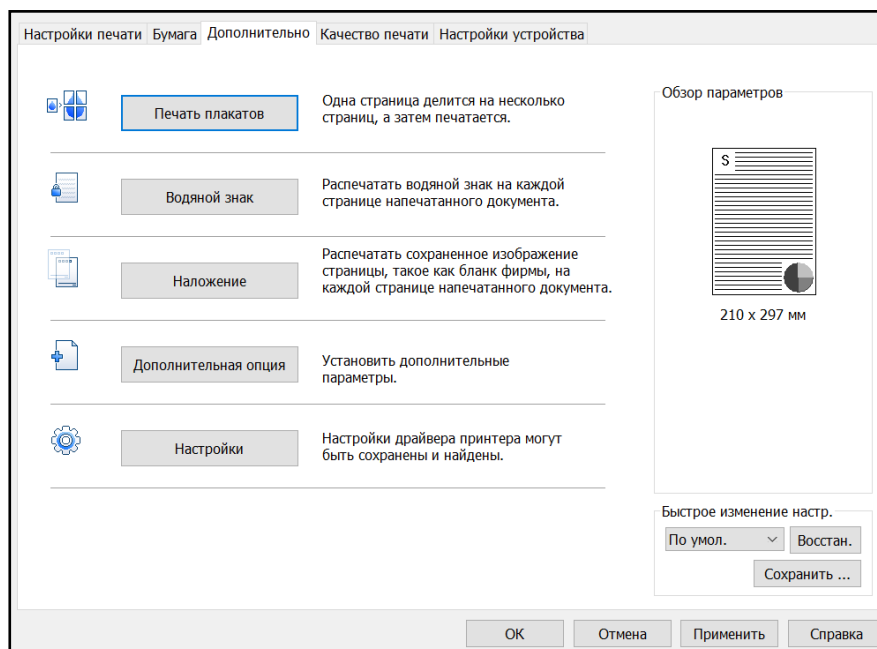

#### 5.5.3.4.1. [Печать плакатов]

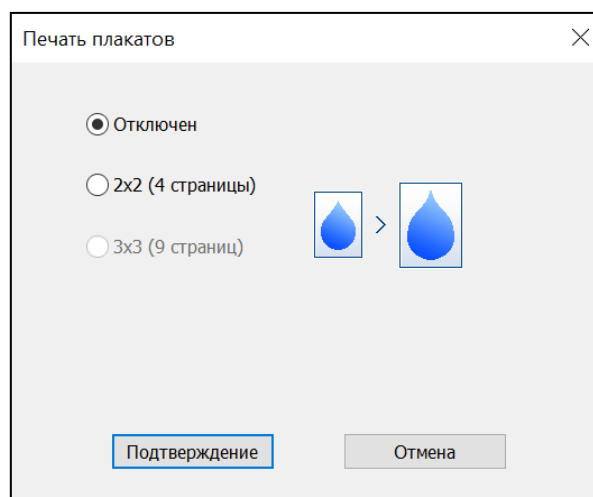

Функция позволяет распечатать одну большую страницу на нескольких листах меньшего размера. Эта функция недоступна для печати нескольких страниц на одном листе, буклета, передней обложки, задней обложки, прокладочного листа. С помощью этой функции одна страница печатается на 4 листах бумаги, которые могут быть объединены в один большой плакат.

Выберите нужный макет страницы из доступных ([2x2]: документ увеличен и разделен на 4 страницы, [3x3]: документ увеличен и разделен на 9 страниц).

### 5.5.3.4.2. [Водяной знак]

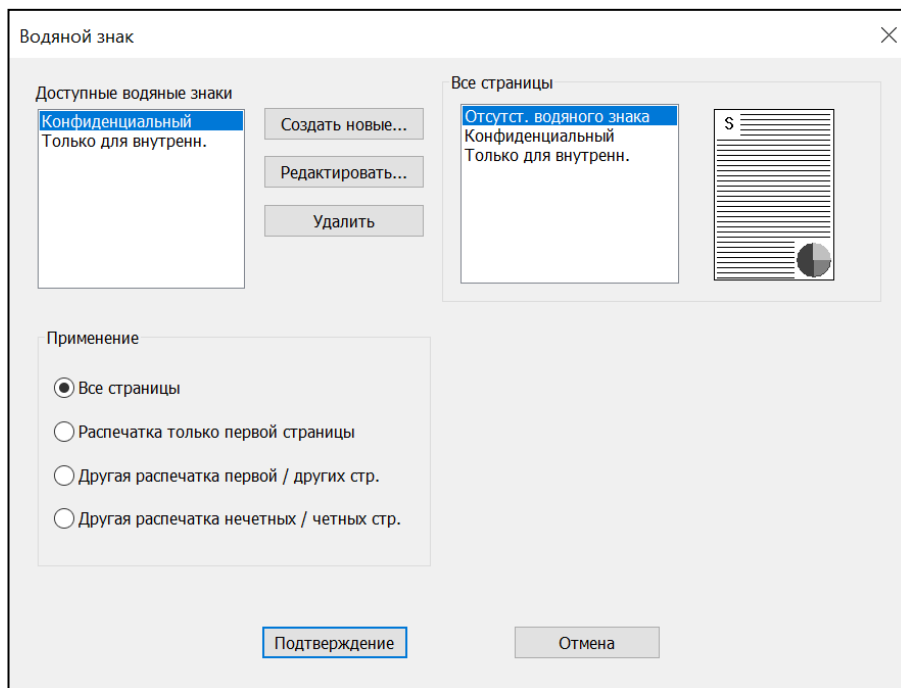

Используя эту опцию, вы можете напечатать текст на фоне существующего текста документа. Вы можете напечатать текст водяного знака крупным шрифтом светло-серого цвета на первой странице, на всех страницах или на выбранных страницах. По умолчанию устройство предоставляет несколько текстов водяных знаков. Вы можете редактировать их, а также создавать новые водяные знаки.

#### 1. Создание нового водяного знака

Для создания нового водяного знака выберите [Создать новые...]. Появится окно [Тип нового водяного знака].

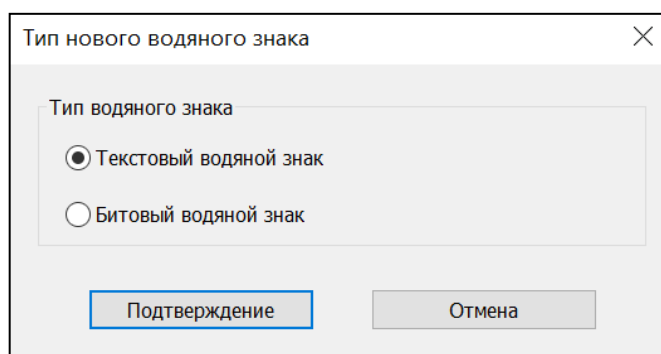

Выберите [Текстовый водяной знак] или [Битовый водяной знак].

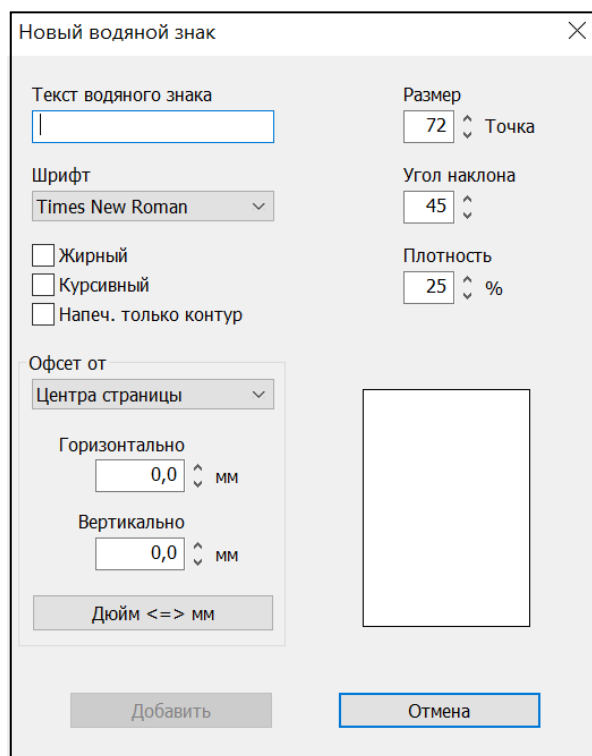
**[Текстовый водяной знак]**

The dialog box 'Новый водяной знак' (New Watermark) contains the following settings:

- Текст водяного знака:** A text input field with a vertical cursor.
- Шрифт:** A dropdown menu showing 'Times New Roman'.
- Жирный:**
- Курсивный:**
- Напеч. только контур:**
- Размер:** A numeric input field with '72' and 'Точка' (Point) next to it.
- Угол наклона:** A numeric input field with '45'.
- Плотность:** A numeric input field with '25' and '%' next to it.
- Офсет от:** A dropdown menu showing 'Центра страницы' (Center of page).
- Горизонтально:** A numeric input field with '0,0' and 'мм' (mm) next to it.
- Вертикально:** A numeric input field with '0,0' and 'мм' (mm) next to it.
- Дюйм <=> мм:** A button for unit conversion.
- Buttons:** 'Добавить' (Add) and 'Отмена' (Cancel).

Выберите настройки для параметров: [Шрифт], [Жирный], [Курсивный], [Напеч. только контур], [Офсет от] ([Центра страницы], [Мозаичной]), [Горизонтально], [Вертикально], [Размер], [Угол наклона], [Плотность]. Введите текст в поле [Текст водяного знака]. Нажмите [Добавить].

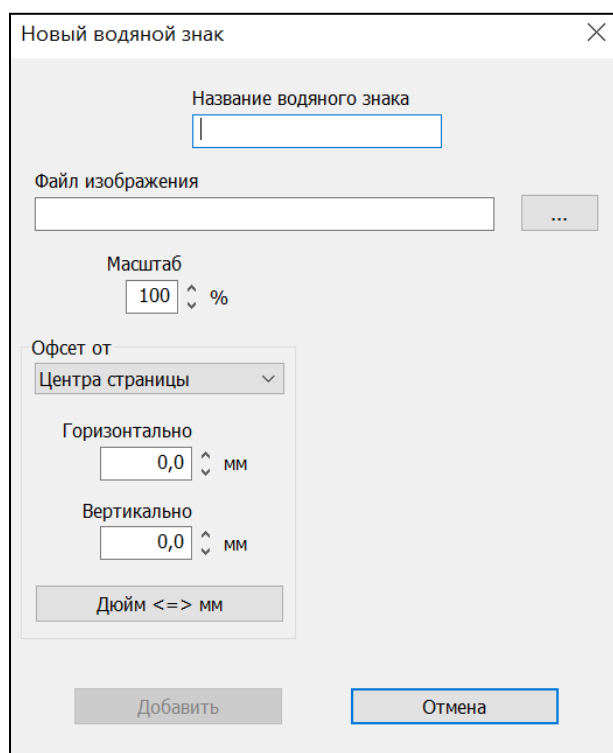
**[Битовый водяной знак]**

The dialog box 'Новый водяной знак' (New Watermark) contains the following settings:

- Название водяного знака:** A text input field with a vertical cursor.
- Файл изображения:** A text input field with a browse button '...'.
- Масштаб:** A numeric input field with '100' and '%' next to it.
- Офсет от:** A dropdown menu showing 'Центра страницы' (Center of page).
- Горизонтально:** A numeric input field with '0,0' and 'мм' (mm) next to it.
- Вертикально:** A numeric input field with '0,0' and 'мм' (mm) next to it.
- Дюйм <=> мм:** A button for unit conversion.
- Buttons:** 'Добавить' (Add) and 'Отмена' (Cancel).

Вы можете создавать водяные знаки из растрового изображения.

Нажмите кнопку [...] справа от поля [Файл изображения] и выберите изображение с вашего компьютера. Введите название в поле [Название водяного знака] и выберите настройки для параметров [Масштаб], [Офсет от], [Горизонтально], [Вертикально]. Нажмите [Добавить].

## 2. Редактирование водяных знаков

Выберите нужный водяной знак из списка [Доступные водяные знаки] и нажмите [Редактировать...]. Появится окно [Редактирование водяного знака]. Измените название и параметры водяного знака при необходимости. Нажмите [Подтверждение].

## 3. Удаление водяных знаков

Выберите нужный водяной знак из списка [Доступные водяные знаки] и нажмите [Удалить].

## 4. Выбор варианта применения водяного знака

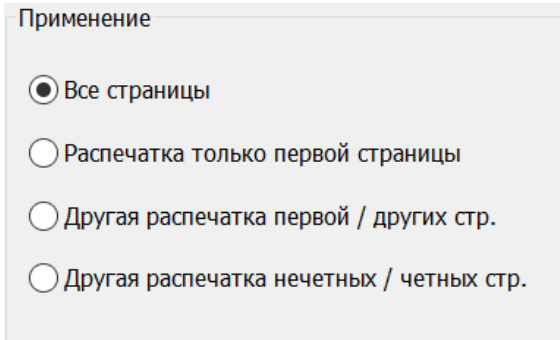

Применение

- Все страницы
- Распечатка только первой страницы
- Другая распечатка первой / других стр.
- Другая распечатка нечетных / четных стр.

[Все страницы]: применение существующего или вновь созданного водяного знака ко всем страницам.

[Распечатка только первой страницы]: применение существующего или вновь созданного водяного знака только к первой странице.

[Другая распечатка первой / других стр.]: выбор существующего или вновь созданного водяного знака отдельно для применения к первой странице и отдельно для применения к другим страницам.

[Другая распечатка нечетных / четных стр.]: выбор существующего или вновь созданного водяного знака отдельно для применения к четным страницам и отдельно для применения к нечетным страницам.



### 5.5.3.4.3. [Наложение]

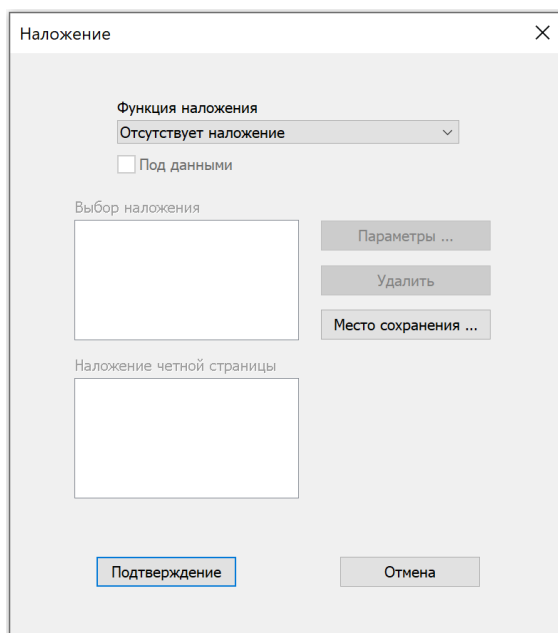

Вы можете напечатать непрозрачное фоновое изображение (наложение), которое может быть графическим, текстовым или смешанным. Наложение, по сути, представляет собой бланк-шаблон, сохраненный в компьютерном формате. Такие бланки-шаблоны часто используются в делопроизводстве для распечатки писем, коммерческих предложений, содержащих фирменный логотип или унифицированные поля. Вместо загрузки готовых типографских бланков можно использовать наложения.

#### 1. Создание нового наложения

**1** В прикладной программе (приложении), из которой осуществляется печать, откройте файл, который будет использоваться в качестве наложения.

#### Примечание

Желательно, чтобы документ, используемый для создания наложения, состоял из одной страницы, наполненной графикой, текстом или графикой и текстом.

**2** Запустите режим печати файла.

**3** Нажмите [Свойства принтера], чтобы открыть окно [Настройки печати].

**4** Перейдите на вкладку [Дополнительно], выберите [Наложение], а затем откройте параметр [Функция наложения] и выберите из выпадающего списка элемент [Создать новое наложение].

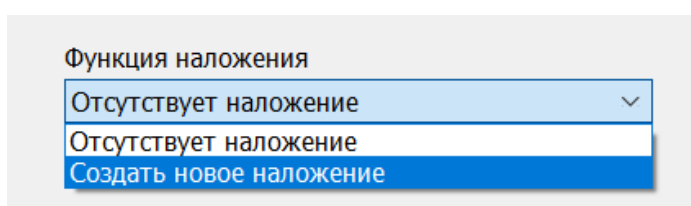

**5** Нажмите [Место сохранения], чтобы посмотреть место расположения архива наложений.

 **Примечание**

Путь к архиву наложений устанавливается драйвером устройства по умолчанию в скрытый каталог текущего пользователя и редактированию не подлежит.

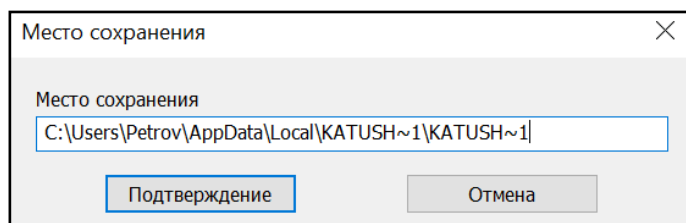

**6** Нажмите [Подтверждение] в окне [Место сохранения].

**7** Нажмите [Подтверждение] в окне [Наложение].

**8** В появившемся окне [Создание наложения], в поле [Объяснение], наберите наименование наложения.

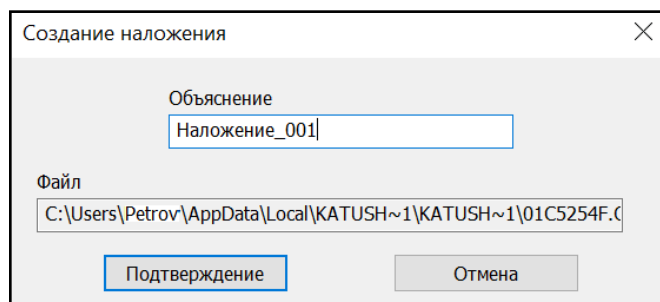

**9** Нажмите [Подтверждение] в окне [Создание наложения].

**10** Нажмите [OK] на вкладке [Дополнительно] в окне [Настройка печати].

**11** Нажмите [Печать] в окне [Печать], чтобы завершить создание нового наложения, при этом созданное наложение на печать не запускается.

## 2. Использование наложения

**1** Откройте документ, который нужно распечатать с наложением.

**2** Запустите режим печати документа.

**3** Выберите нужный принтер в окне [Принтер], а затем нажмите [Свойства принтера], чтобы открыть окно [Настройки печати].

**4** Перейдите на вкладку [Дополнительно] и выберите [Наложение].

- 5** В параметре [Функция наложения] выберите из выпадающего списка элемент [1 наложение] и установите флажок у параметра [Под данными].

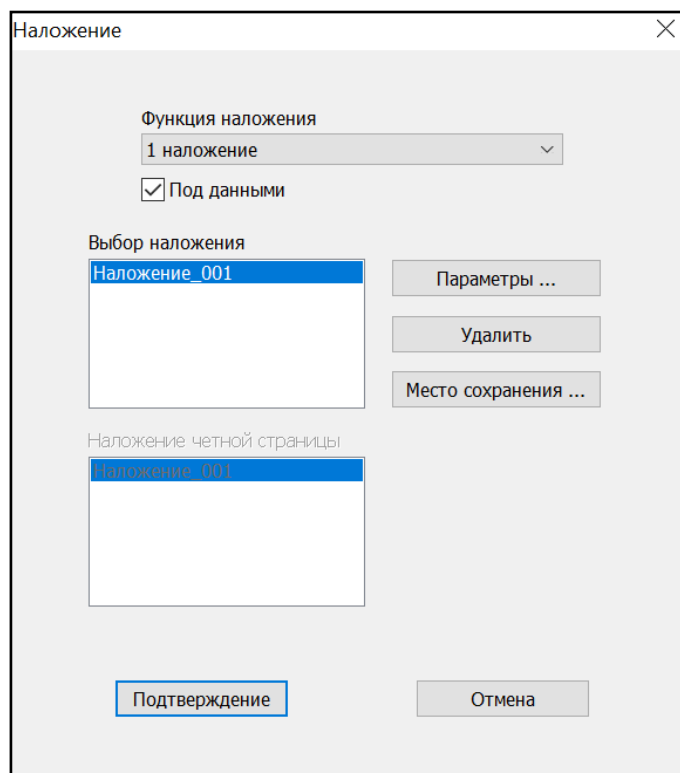

- 6** Нажмите [Подтверждение] в окне [Наложение].
- 7** Нажмите [OK] на вкладке [Дополнительно] в окне [Настройка печати].
- 8** Нажмите [Печать] в окне [Печать], чтобы распечатать документ с наложением.

#### 5.5.3.4.4. [Дополнительная опция]

В окне [Дополнительная опция] вы можете выбрать дополнительные настройки: [Шрифты] для драйверов серий «PCL6» и «PS», а также [PostScript] для драйвера серии «PS».

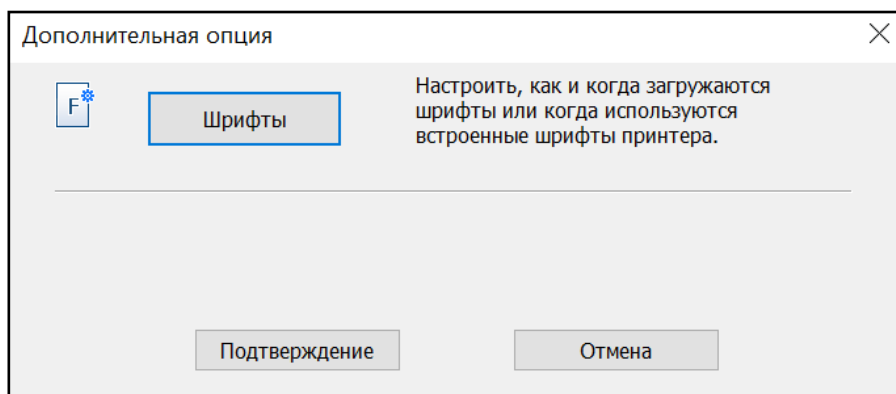

Серия PCL6

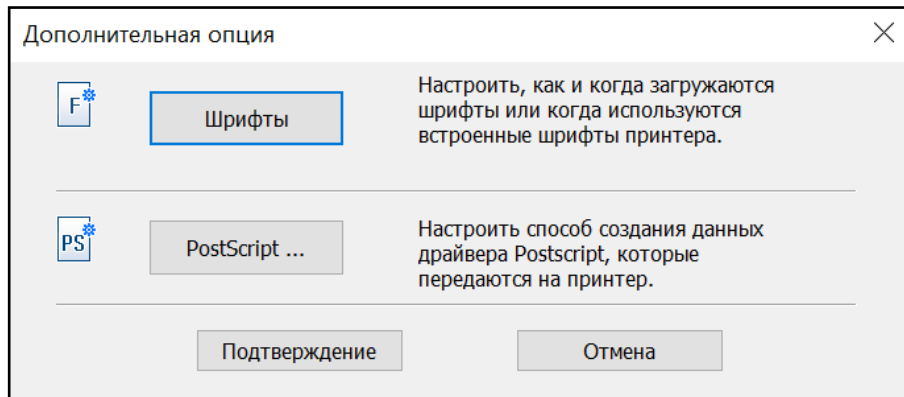

Серия PS

### 5.5.3.4.5. [Настройки]

Вы можете сохранить или восстановить настройки по умолчанию, добавить или удалить настройки, а также сбросить заводские настройки.

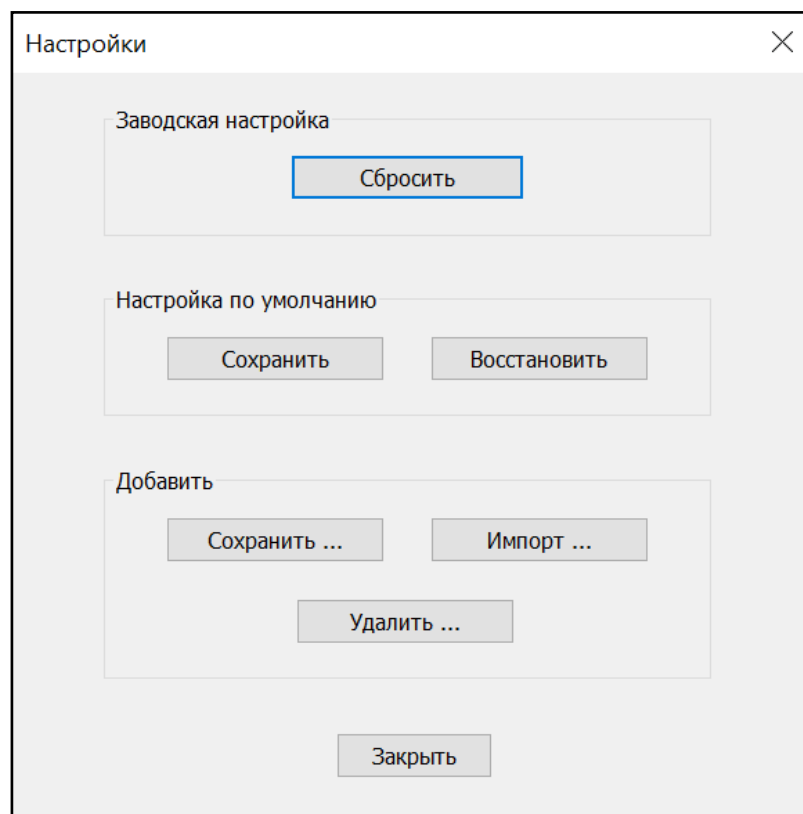

### 5.5.3.5. Вкладка [Качество печати]

На вкладке доступны функции [Разрешение], [Печать всего текста черным], [Коррекция серого], [Плотность тонера], [Экономия тонера] и [Дополнительно].

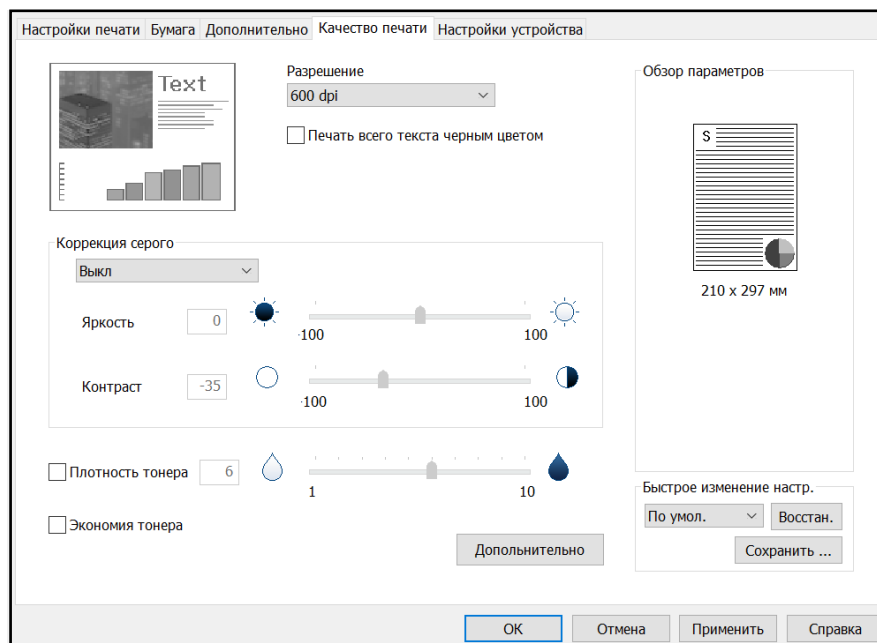

#### 5.5.3.5.1. [Разрешение]

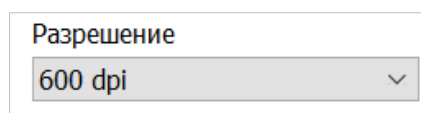

Вы можете выбрать разрешение для печати задания. Высокое разрешение обеспечивает лучшее качество печати, но выполнение задания на печать занимает больше времени. При возникновении ошибки «Недостаточно памяти» вам необходимо выбрать более низкое разрешение.

#### 5.5.3.5.2. [Печать всего текста черным цветом]

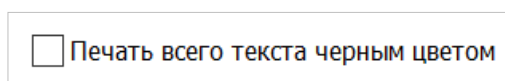

Независимо от цвета, выбранного для документа в приложении, вы можете напечатать текстовое содержимое полностью черным цветом.

### 5.5.3.5.3. [Коррекция серого]

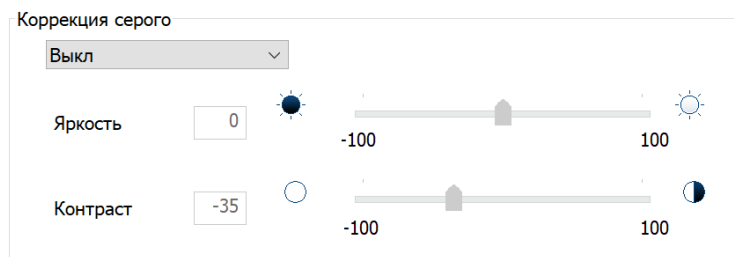

Вы можете управлять яркостью и контрастностью печатаемого изображения, для чего выберите [Вкл] и двигайте бегунок на шкалах [Яркость] и [Контраст].

### 5.5.3.5.4. [Плотность тонера]

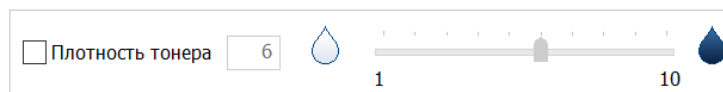

Вы можете настроить уровень плотности тонера, для чего установите флажок [Плотность тонера] и двигайте бегунок на шкале.

### 5.5.3.5.5. [Экономия тонера]

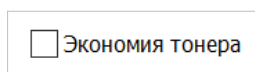

Вы можете установить опцию экономии тонера при печати.

## 5.6. Печать с USB-накопителя

- 1 Вставьте USB-накопитель в устройство.

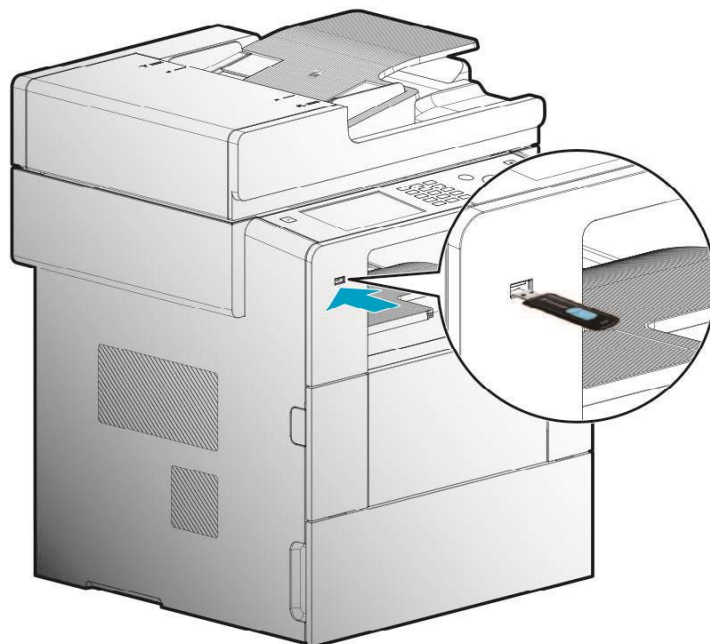

После вставки USB-накопителя в устройство на экране появляется сообщение о том, что он подключается, а затем отображаются доступные на нем папки и файлы для печати.

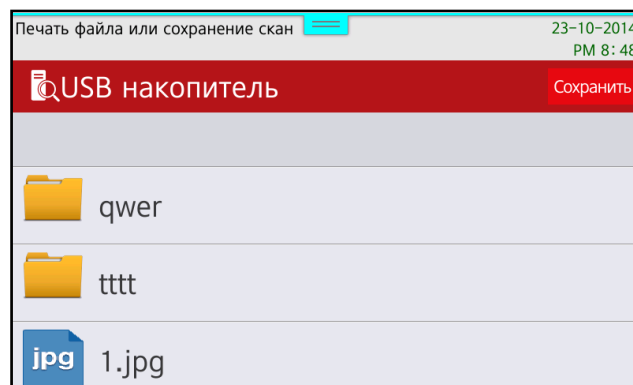
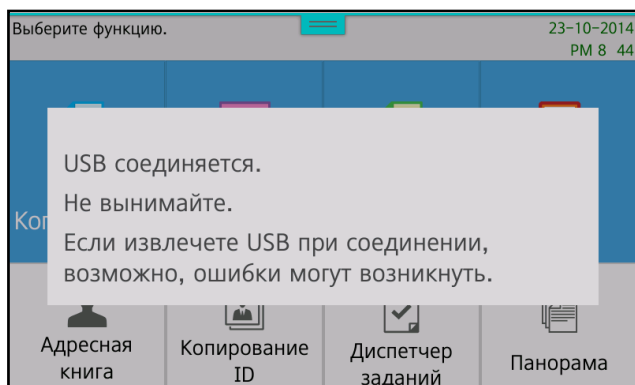

- 2 Выберите файл для печати, и на ЖК-дисплее появится экран с настройками печати.

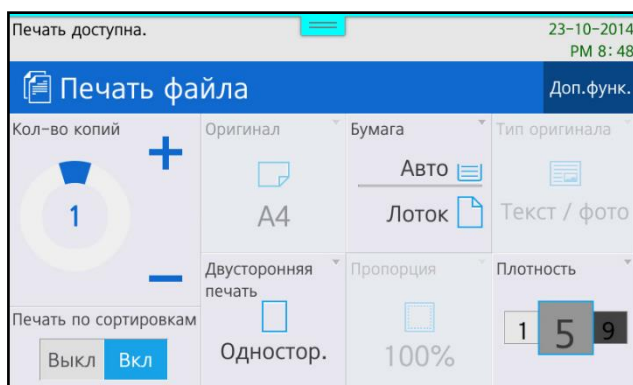

### **Примечания**

- Выберите имя папки, чтобы получить доступ к вложениям в папке.
- Для печати доступны файлы PDF и файлы изображений. В случае многостраничных файлов формата TIFF печатается только первая страница.
- Некоторые файлы изображений могут не поддерживаться из-за их типов сжатия.

**3** Измените параметры печати по своему усмотрению (доступны параметры [Количество копий], [Бумага], [Плотность], [Двусторонняя печать] и [Печать по сортировке]).

**4** Нажмите , чтобы начать печать.

## 5.7. Работа с факсом

### 5.7.1. Ввод настроек факса

**1** Нажмите [Факс] на главном экране, чтобы переключиться в режим настройки факсимильной СВЯЗИ.

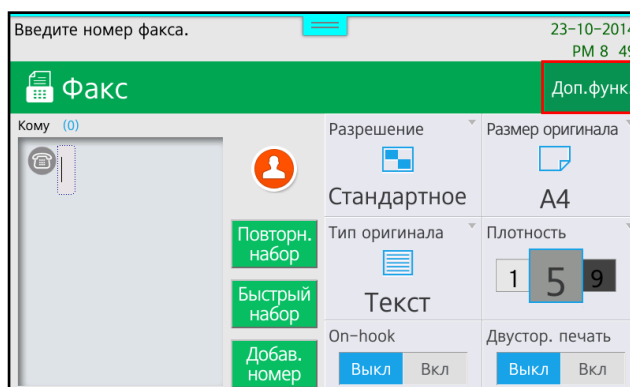
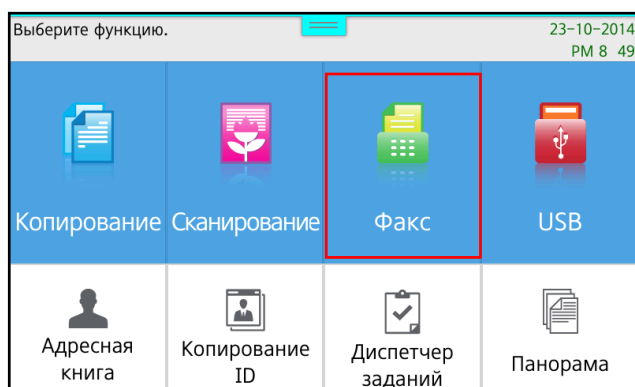

**2** Нажмите кнопку дополнительных функций [Доп.функ.] и выберите режим передачи факса.

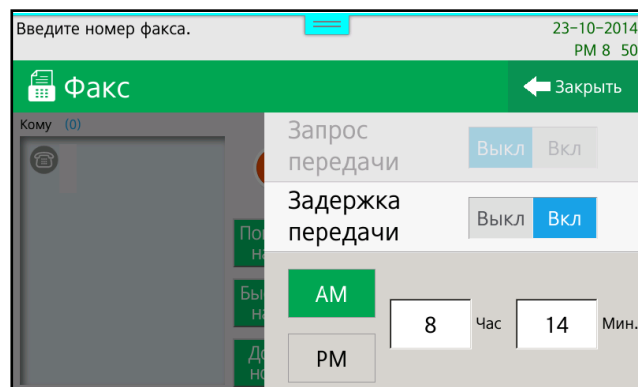
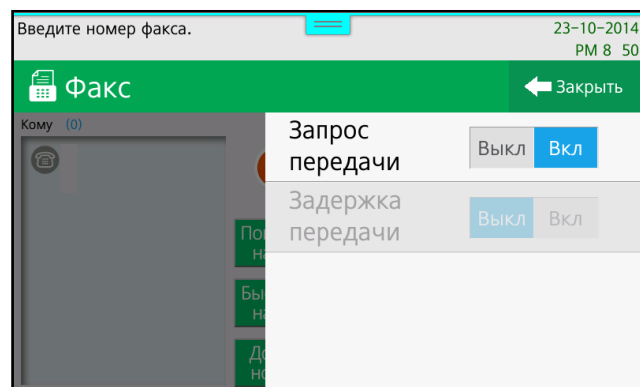



**3** Введите параметры для настроек [Разрешение], [Режим оригинала], [Тип оригинала] и [Плотность].

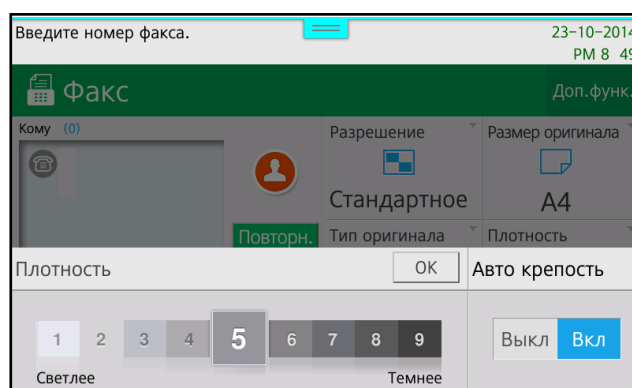
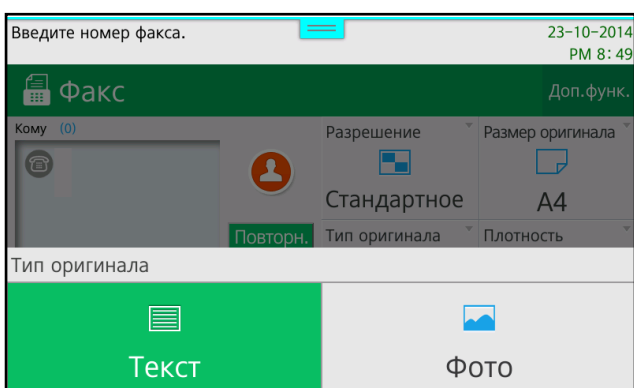
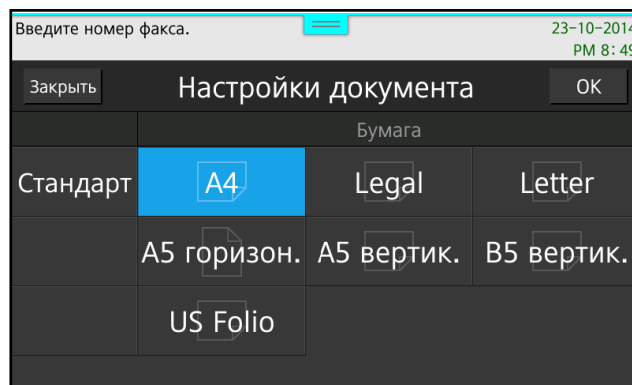
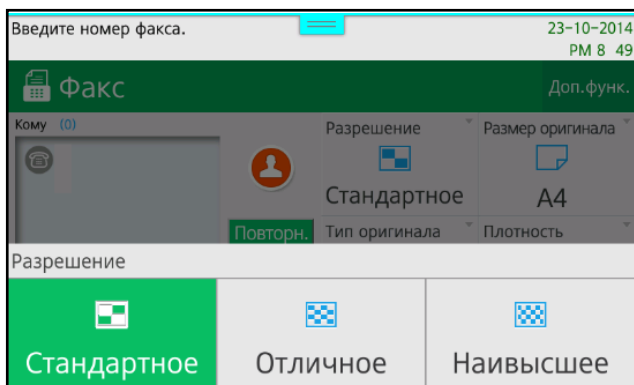

## 5.7.2. Стандартная отправка факса

**1** Разместите оригинал документа на стекле экспонирования или в лотке АПД.

### Примечание

При отправке факса со стекла экспонирования убедитесь, что в АПД нет документов.

**2** Нажмите [Факс] на главном экране, чтобы переключиться в режим факса.

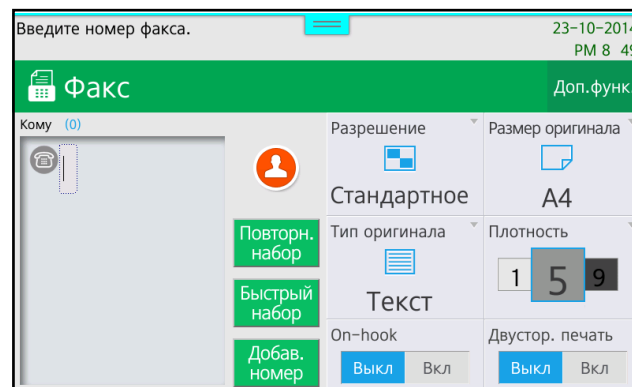
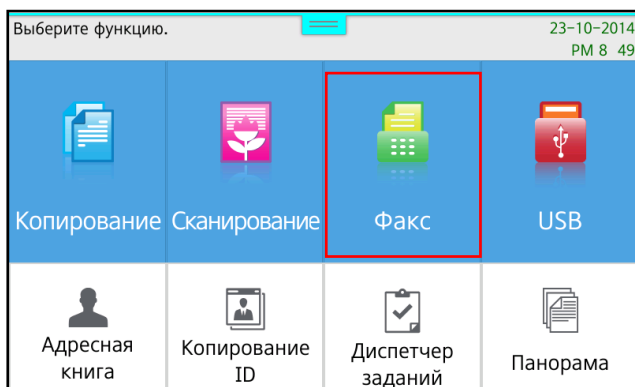

**3** Настройте параметры по необходимости.

**4** Введите номер факса получателя одним из указанных ниже способов:

1. С использованием цифровой клавиатуры (прямой ввод):
  - Наберите номер факса получателя на цифровой клавиатуре. Если введен неверный номер, кратковременно нажимайте кнопку **[C]**, чтобы удалить цифры одну за другой. Чтобы вставить паузу, нажмите кнопку **[PAUSE/REDIAL]**.
2. С использованием функции быстрого набора:
  - Нажмите на клавиатуре **[#]** и введите трехзначный номер набора.

 **Примечание**

Добавление, изменение или удаление номеров быстрого набора возможно только в меню [Адресная книга] на главном экране (подробнее смотрите в разделе «Настройка адресной книги»).

3. С использованием адресной книги:

- Перейдите к адресной книге, нажав кнопку [Быстрый набор] или коснувшись значка **[C]**, выберите в ней любого получателя (группу получателей), у которого есть номер быстрого набора, и нажмите [OK].

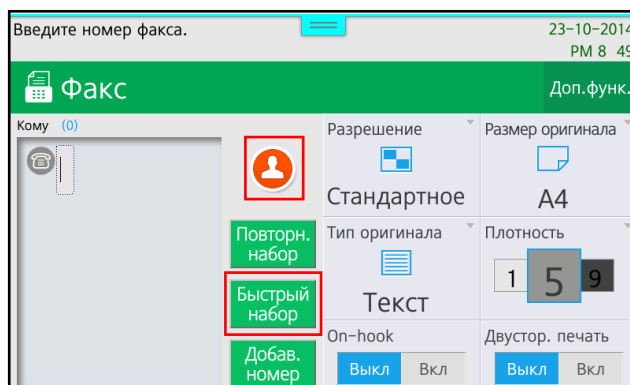

4. С использованием кнопки **[PAUSE/REDIAL]**:

- Нажмите кнопку **[PAUSE/REDIAL]** и выберите номер из списка набранных ранее номеров.

**5** Нажмите кнопку **[C]**, чтобы отправить факс.

### 5.7.3. Многоадресная отправка факса

Один и тот же документ можно отправить по факсу одновременно нескольким получателям. Многоадресная отправка автоматически включается, когда в списке зарегистрировано более двух получателей.

**1** Разместите оригинал документа на стекле экспонирования или в АПД.

#### **Примечание**

При отправке факса со стекла экспонирования убедитесь, что в АПД нет документов.

**2** Нажмите [Факс] на главном экране, чтобы переключиться в режим факса.

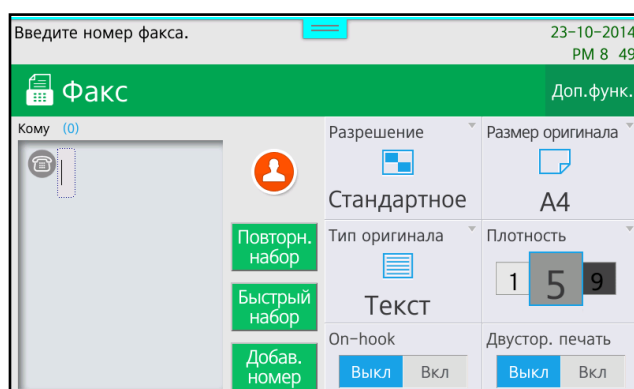
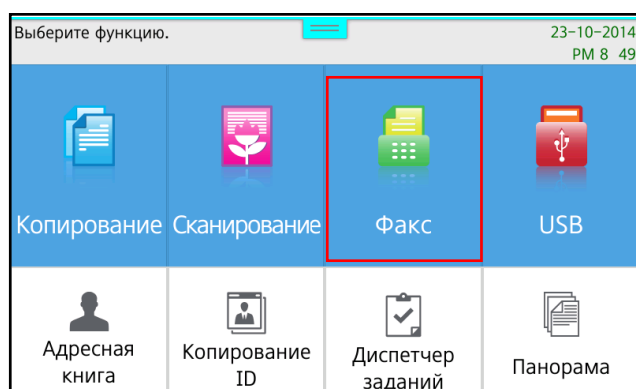

**3** Настройте параметры по необходимости.

**4** Введите номер факса получателя одним из указанных ниже способов:

1. С использованием цифровой клавиатуры (прямой ввод):
  - Наберите номер факса получателя на цифровой клавиатуре. Если введен неверный номер, кратковременно нажимайте кнопку **[\*]**, чтобы удалить цифры одну за другой. Чтобы вставить паузу, нажмите кнопку **[PAUSE/REDIAL]**.
2. С использованием функции быстрого набора:
  - Нажмите **[#]** и введите трехзначный номер набора.
3. С использованием адресной книги:
  - Перейдите к адресной книге, нажав кнопку [Быстрый набор] или коснувшись значка **[👤]**, выберите в ней любого получателя, у которого есть номер быстрого набора, и нажмите **[OK]**.

#### **Примечание**

Добавление, изменение или удаление номеров быстрого набора возможно только в меню [Адресная книга] на главном экране (подробнее смотрите в разделе «Настройка адресной книги»).

**5** Нажмите кнопку [Добав. номер] и введите дополнительные номера.

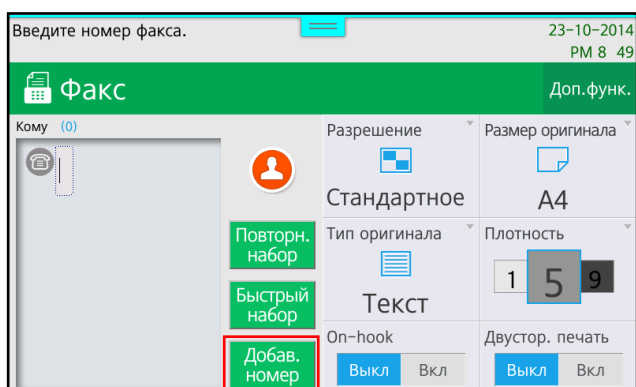

**6** Нажмите кнопку [▶], чтобы отправить факс.

### 5.7.4. Отправка факса по запросу

Функция позволяет сохранить документ в памяти, а затем отправить его по факсу по запросу получателя. При использовании этой функции с получателя взимается плата за вызов.

**1** Разместите оригинал документа на стекле экспонирования или в АПД.

#### **Примечание**

При отправке факса со стекла экспонирования убедитесь, что в АПД нет документов.

**2** Нажмите [Факс] на главном экране, чтобы переключиться в режим факса.

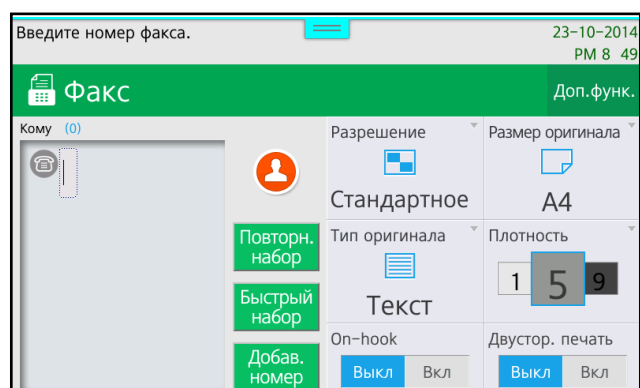
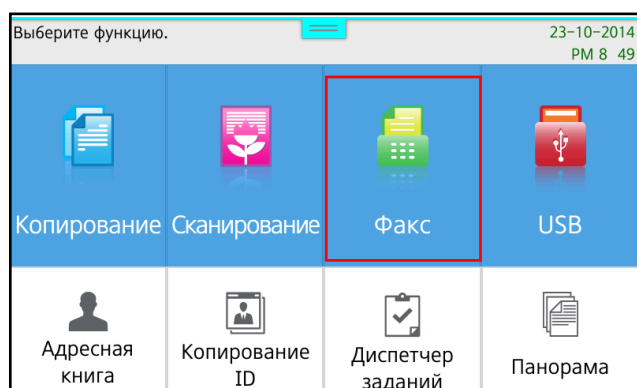

**3** Настройте параметры по необходимости.

- 4** Нажмите кнопку [Доп.функ.] и установите для параметра [Запрос передачи] значение [Вкл].

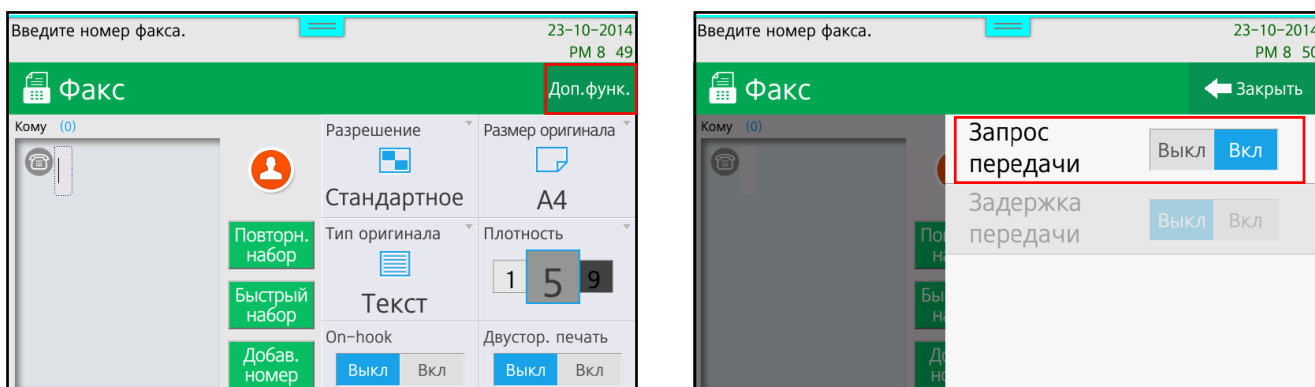

- 5** Нажмите кнопку [↵].

- 6** Сохраните в памяти отсканированный оригинал, чтобы операция завершилась.

### 5.7.5. Отправка факса в назначенное время

Функция позволяет отправить документ по факсу в назначенное время. Когда наступает назначенное время, документ, сохраненный в памяти, отправляется автоматически.

- 1** Разместите оригинал документа на стекле экспонирования или в АПД.

#### Примечание

При отправке факса со стекла экспонирования убедитесь, что в АПД нет документов.

- 2** Нажмите [Факс] на главном экране, чтобы переключиться в режим факса.

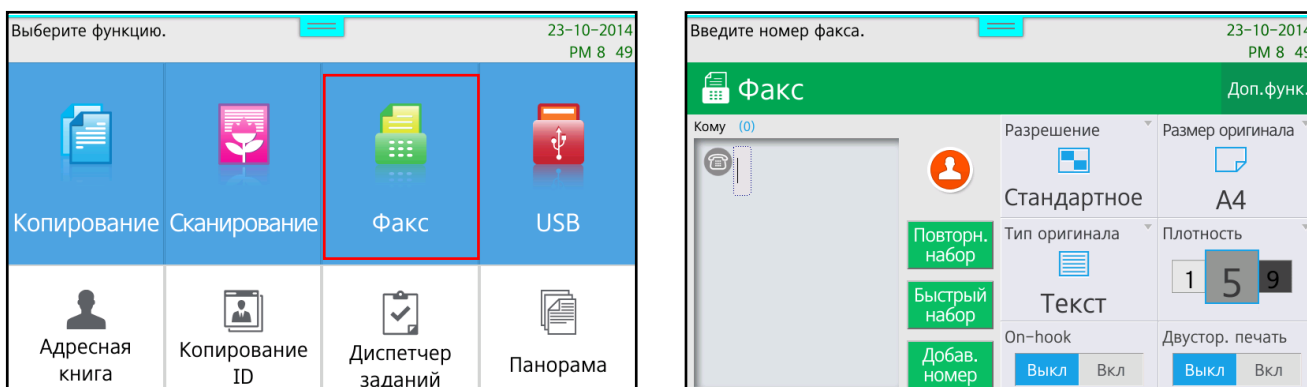

- 3** Настройте параметры по необходимости.

**4** Введите номер факса получателя одним из указанных ниже способов:

1. С использованием цифровой клавиатуры (прямой ввод):
  - Наберите номер факса получателя на цифровой клавиатуре. Если введен неверный номер, кратковременно нажимайте кнопку **[\*]**, чтобы удалить цифры одну за другой. Чтобы вставить паузу, нажмите кнопку **[PAUSE/REDIAL]**.
2. С использованием функции быстрого набора:
  - Нажмите **[#]** и введите трехзначный номер набора.
3. С использованием адресной книги:
  - Перейдите к адресной книге, нажав кнопку **[Быстрый набор]** или коснувшись значка **[👤]**, выберите в ней любого получателя, у которого есть номер быстрого набора, и нажмите **[OK]**.

**[📝] Примечание**

Добавление, изменение или удаление номера в адресной книге возможно только в меню **[Адресная книга]** на главном экране (подробнее смотрите в разделе «Настройка адресной книги»).

**5** Нажмите кнопку **[Доп.функ.]** и установите для параметра **[Задержка передачи]** значение **[Вкл.]**.

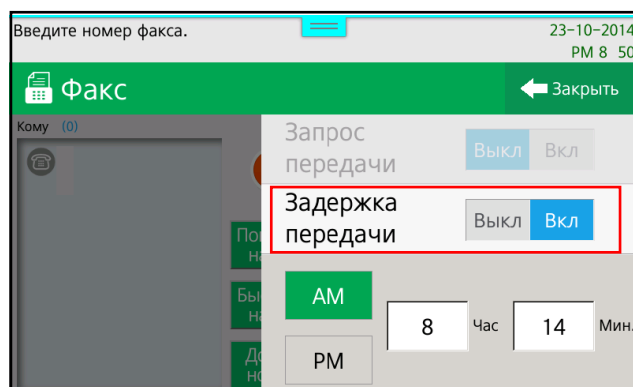
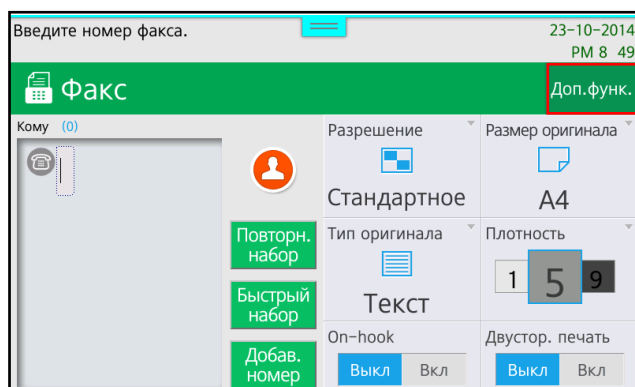

**6** Установите время передачи.

**7** Нажмите кнопку **[▶]**.

Устройство отсканирует оригинал и сохранит его в памяти. Когда наступит установленное время, устройство автоматически отправит факс получателю.

## 5.7.6. Отправка факсом документов формата А3

**1** Поместите оригинал А3 лицевой стороной вниз на стекло экспонирования, выровняв его по левому верхнему углу стекла в соответствии с метками.

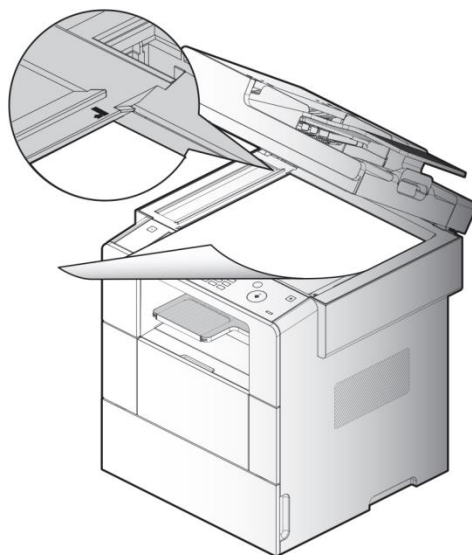

**2** Нажмите [Факс] на главном экране и выполните необходимые действия для настройки нужных параметров отправки факса.

**3** Нажмите кнопку **【А3/11"х17" START】** на панели управления, чтобы начать сканирование и отправку изображения по факсу.



### **Важно**

- При сканировании документов формата А3 возможно незначительное несовпадение изображений в перекрывающихся частях. Таким образом, эта функция может не подойти для документов, требующих высокой точности.
- Если вы сканируете оригинал формата А3 два раза подряд и более, то после каждого сканирования нужно выравнивать оригинал по верхнему левому углу стекла экспонирования в соответствии с метками на сканере.
- Если оригинал формата А3 выполнен на толстой бумаге или имеет глянцевую поверхность, некоторые части заднего края страницы могут не отсканироваться. В этом случае очистите ролики механической протяжки формата А3 тампоном, смоченным жидкостью для очистки и восстановления резиновых изделий, и повторите попытку.

## 5.7.7. Набор номера без снятия трубки

Используйте эту функцию, когда вам нужно сначала позвонить получателю, а затем отсканировать и отправить документы по факсу.

**1** Разместите оригинал документа на стекле экспонирования или в АПД.

### Примечание

При отправке факса со стекла экспонирования убедитесь, что в АПД нет документов.

**2** Нажмите [Факс] на главном экране, чтобы переключиться в режим факса.

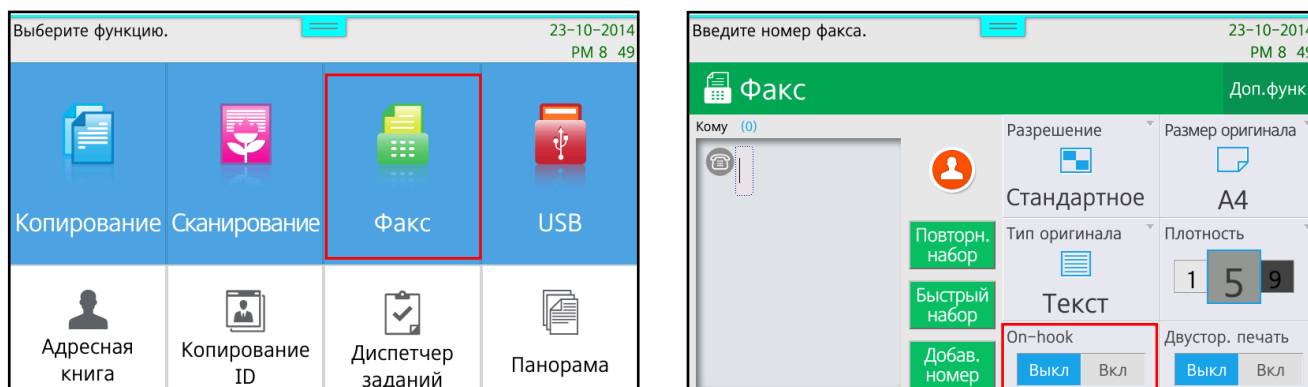

**3** Установите для параметра [Op-hook] значение [Вкл]. В этот момент из динамика громкой связи раздастся стандартный звуковой сигнал (постоянный гудок) свободной телефонной линии, подтверждающий, что устройство готово к вводу номера получателя.

**4** Введите номер факса получателя, используя цифровую клавиатуру.

### Примечания

- [Быстрый набор] и [Адресная книга] в режиме [Op-hook] не поддерживаются.
- Многоадресная передача в режиме [Op-hook] недоступна.

**5** Проверьте звуковой сигнал телефонной линии:

1. Если линия занята (короткие гудки), нет ответа (гудки и звуковые сигналы отсутствуют) или вы набрали неверный номер, нажмите кнопку **[ON-HOOK]** или **[HOME]**, чтобы отключить режим [Op-hook] и вернуть аппарат в режим ожидания. В этом случае шаги 3 и 4 нужно будет повторить.
2. Когда вы услышите звук соединения (длинные гудки из телефонной линии) с вызываемым абонентом, нажмите кнопку **[FAX]**, чтобы отправить документ по факсу.

По завершении передачи документа аппарат автоматически переключает режим [Op-hook] в состояние [Выкл.] и возвращается в режим ожидания.



## 5.7.8. Отправка факса с компьютера

При установке драйвера принтера на компьютер устанавливается также драйвер факса. Вы можете отправлять факсы со своего компьютера с помощью этого драйвера.

- 1 Откройте документ для отправки по факсу в прикладной программе.
- 2 Выберите [Файл] > [Печать], чтобы открыть окно [Печать].
- 3 Проверьте, выбран ли нужный принтер в поле [Принтер].
- 4 Нажмите [Свойства принтера] под полем [Принтер], чтобы открыть окно [Свойства:].

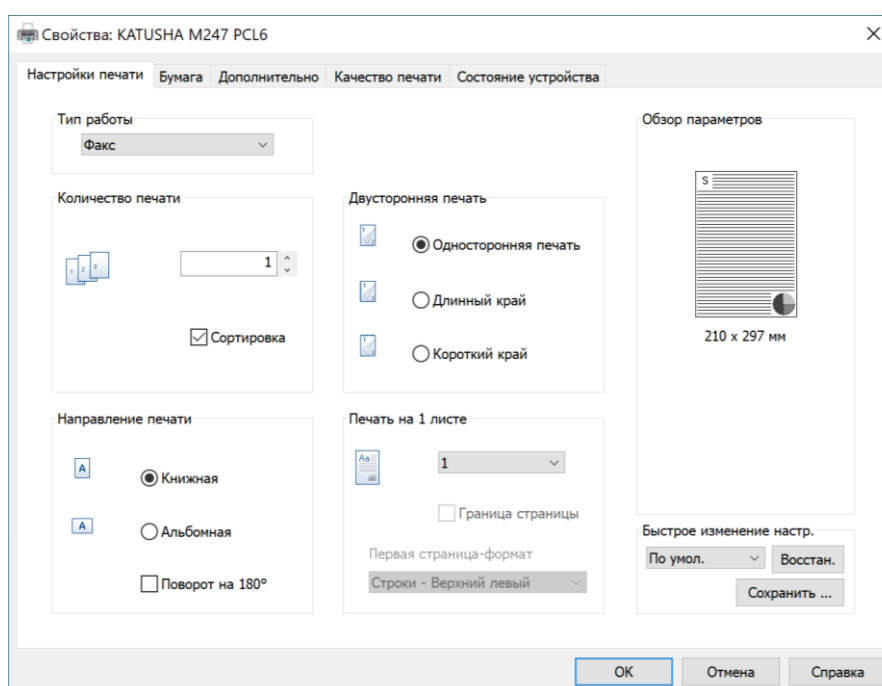

- 5 Выберите [Факс] в параметре [Тип работы] вкладки [Настройки печати], а затем нажмите [ОК].

- 6** Нажмите кнопку [Печать] в окне [Печать], после чего откроется окно [KATUSHA Fax Wizard].

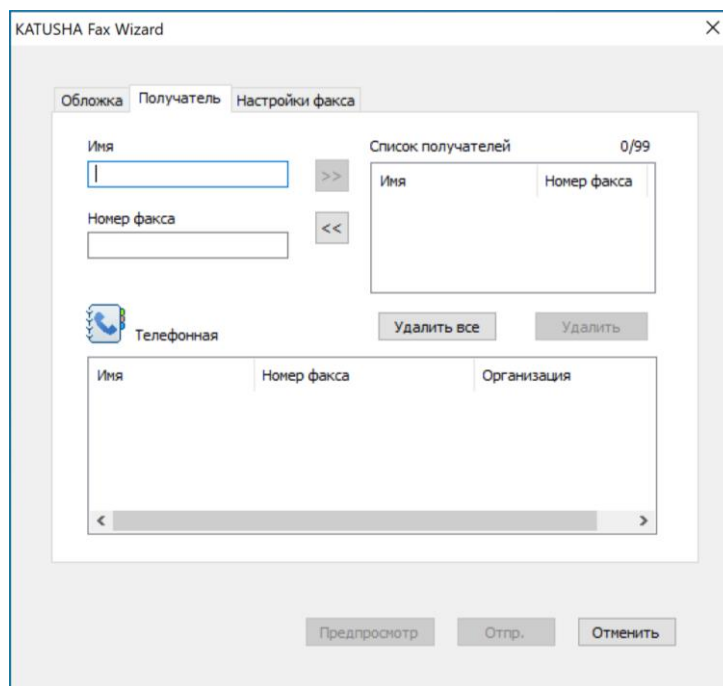

- 7** Введите необходимые настройки во вкладках [Обложка], [Получатель], [Настройки факса].

- 8** Нажмите кнопку [Отпр.], чтобы отправить факс.

Документ передается из ПК в МФУ, а затем МФУ отправит его получателю.

## 5.8. Использование функции [Панорама]

Функция позволяет копировать, сканировать и передавать по факсимильной связи документ формата А3.

### 5.8.1. Копирование оригинала формата А3

**1** Нажмите [Панорама] в нижней части главного экрана.

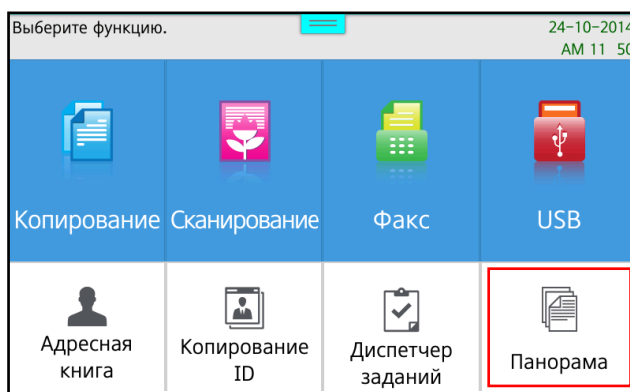

**2** Нажмите [Копирование], появится всплывающее окно с пояснениями. Нажмите кнопку [Далее].

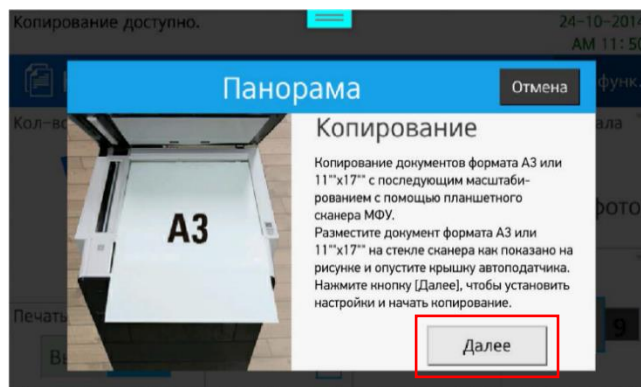
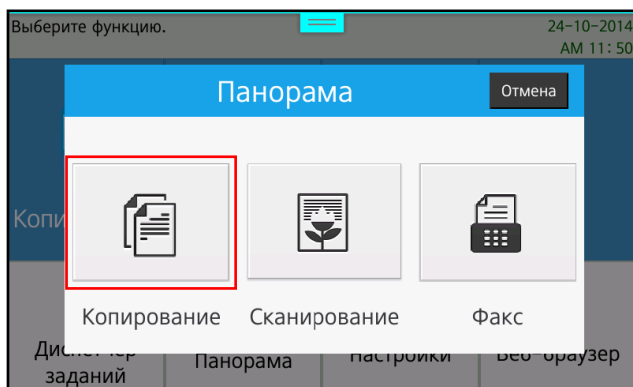

**3** На появившемся экране [Копирование] введите доступные настройки копирования, поместите оригинал формата А3 на стекло экспонирования и нажмите кнопку [А3/11"x17" START] или [◊].

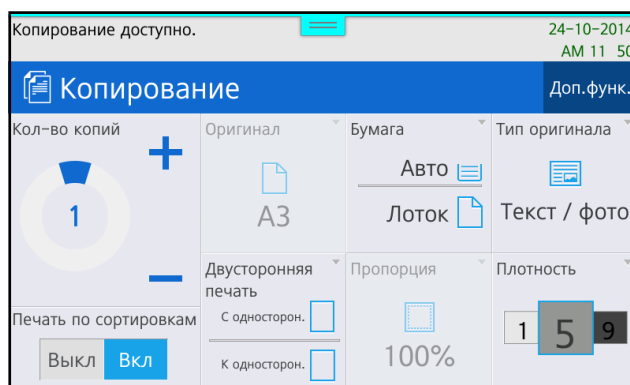

После этого формат в параметре [Оригинал] зафиксирется как А3 – это значит, что оригинал, находящийся на стекле экспонирования, будет обработан как оригинал формата А3. Если оригинал не размещен на стекле экспонирования, на экран будет выведено сообщение о размещении документа.

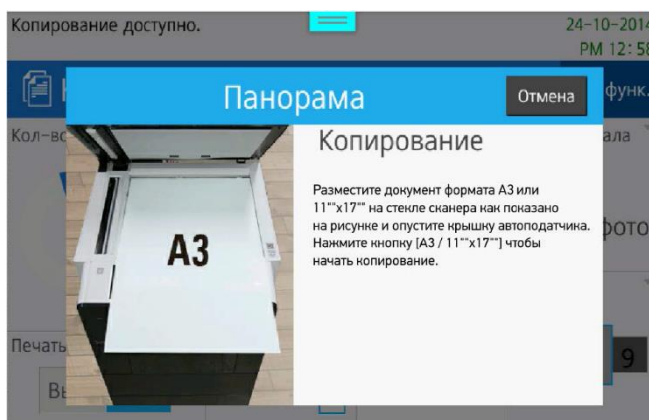

## 5.8.2. Сканирование оригинала формата А3

**1** Нажмите [Панорама] в нижней части главного экрана.

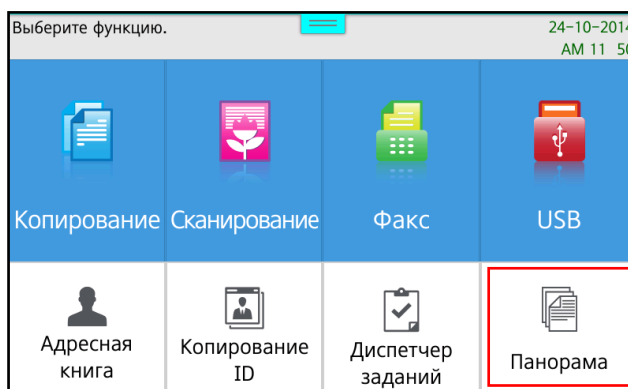

**2** Нажмите [Сканирование], появится всплывающее окно с пояснениями. Нажмите кнопку [Далее].

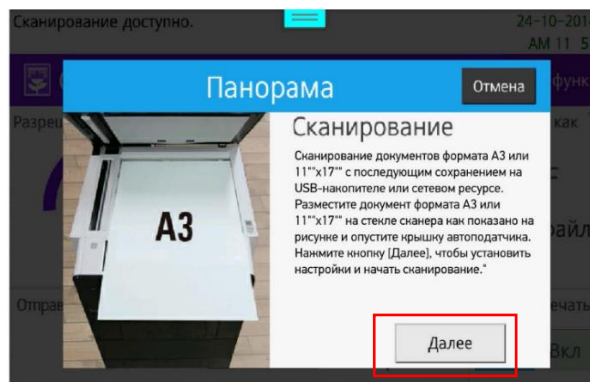
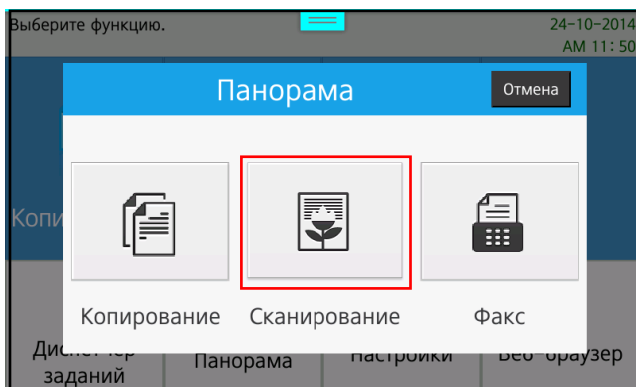

**3** На появившемся экране [Сканирование] введите нужные настройки сканирования, поместите оригинал формата А3 на стекло экспонирования и нажмите кнопку **[А3/11"х17" START]** или **[↻]**.

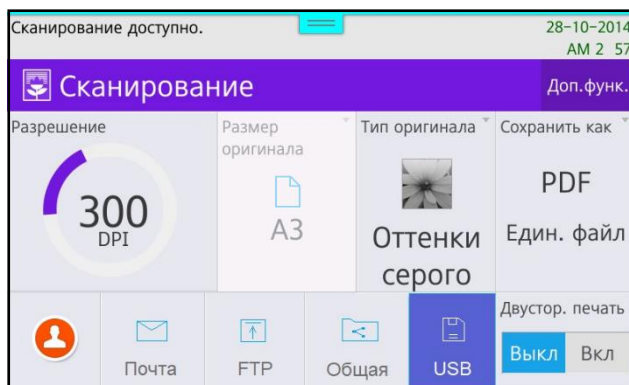

После этого формат в параметре [Оригинал] зафиксируется как А3 – это значит, что оригинал, находящийся на стекле экспонирования, будет обработан как оригинал формата А3. Если оригинал не размещен на стекле экспонирования, на экран будет выведено сообщение о размещении документа (предупреждающее сообщение также появляется, когда не подключен USB-накопитель при выборе функции сканирования на USB-накопитель).

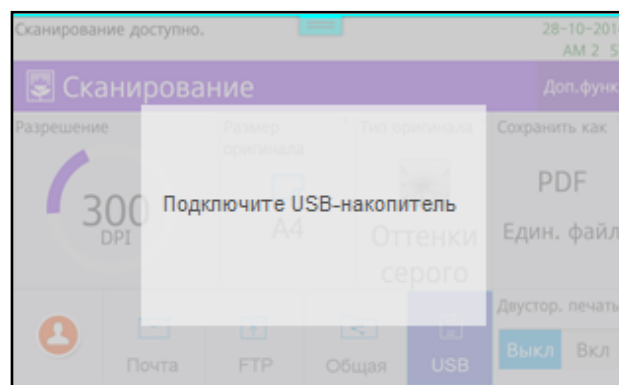
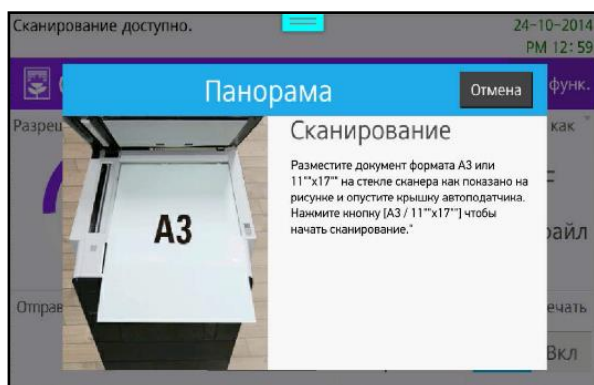

### 5.8.3. Отправка документа формата А3 по факсу

**1** Нажмите [Панорама] в нижней части главного экрана.

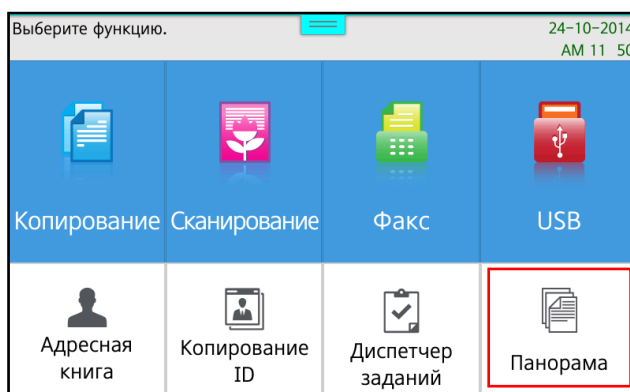

**2** Нажмите [Факс], появится всплывающее окно с пояснениями. Нажмите кнопку [Далее].

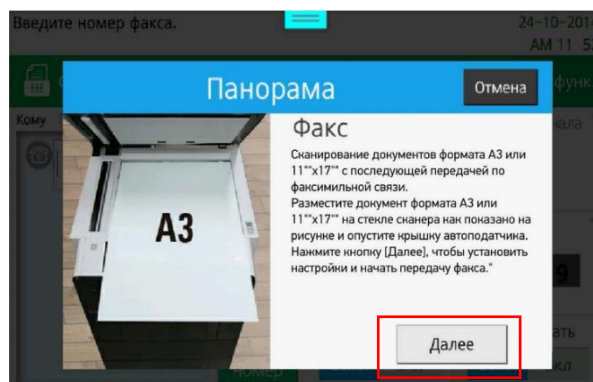
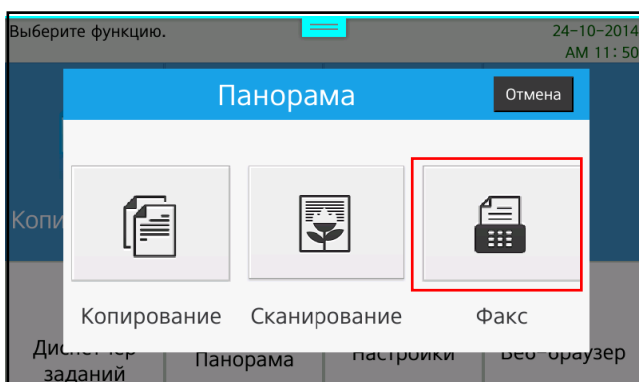

**3** На появившемся экране [Факс] введите нужные настройки отправки факса, поместите оригинал формата А3 на стекло экспонирования и нажмите кнопку [A3/11"x17" START] или [↔].

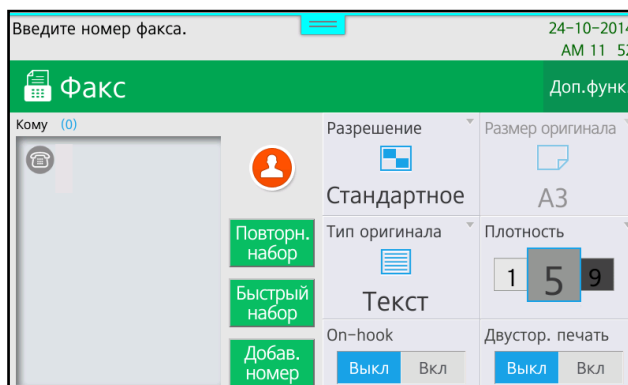

После этого формат в параметре [Оригинал] зафиксируется как А3 – это значит, что оригинал, находящийся на стекле экспонирования, будет обработан как оригинал формата А3. Если оригинал не размещен на стекле экспонирования, на экран будет выведено сообщение о размещении документа (предупреждающее сообщение также появляется, когда не определен номер получателя факса).

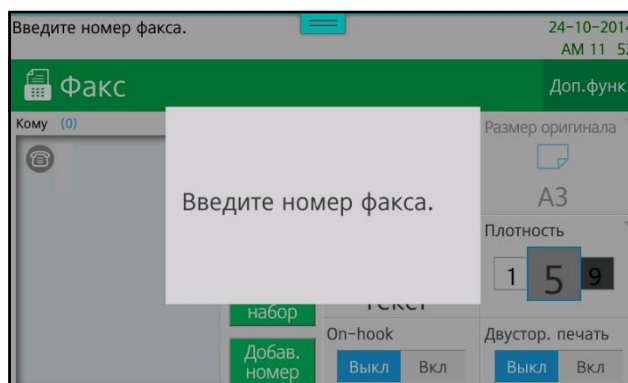
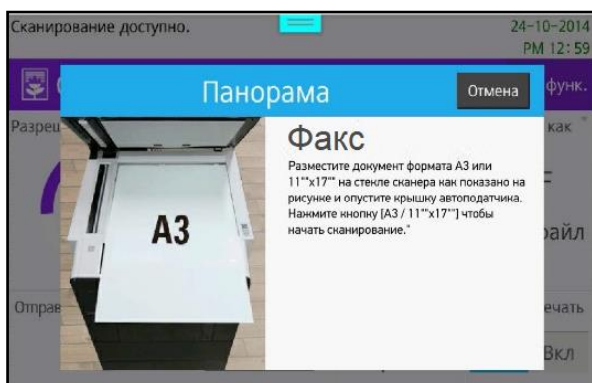

## 5.9. Использование функции [Диспетчер заданий]

Диспетчер заданий показывает текущий список заданий и позволяет отменять задания.

**1** Нажмите [Диспетчер заданий] в нижней части главного экрана.

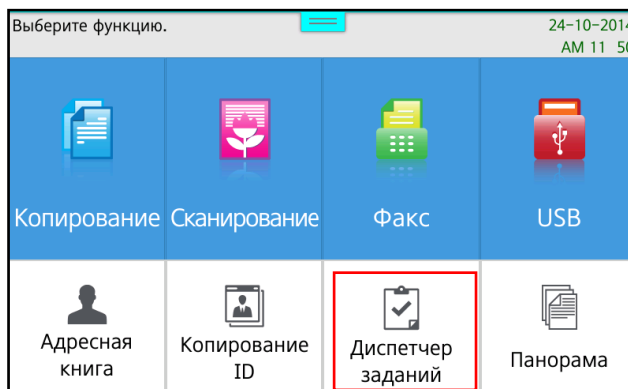

**2** Отобразится экран, на котором вы можете видеть все задания, которые в настоящее время выполняются или находятся в очереди на выполнение.

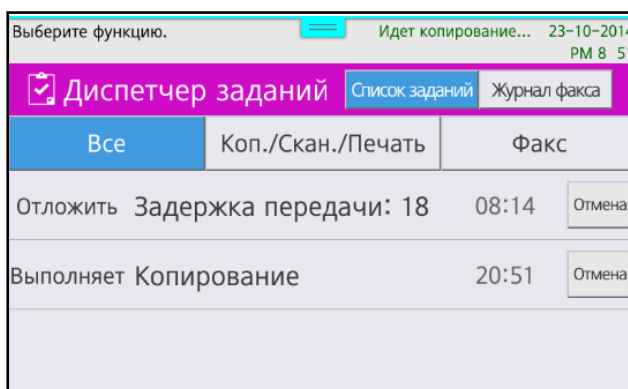

**3** Нажмите кнопку [Отмена], чтобы отменить задание.

**4** Выберите вкладку [Коп./Скан./Печать], чтобы посмотреть задания копирования, сканирования и печати.

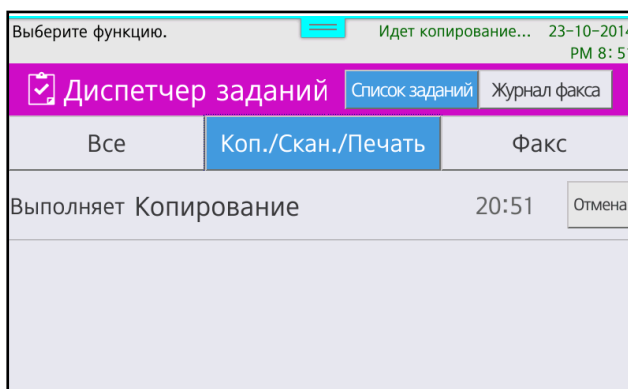

- 5 Выберите вкладку [Факс], чтобы посмотреть задания для факса.

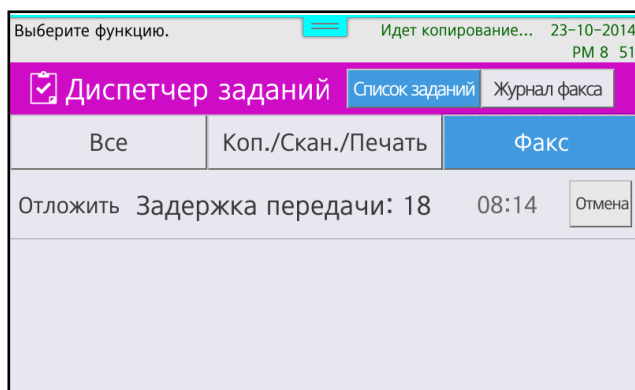

## 5.10. Программирование функций МФУ

Функция позволяет сохранить настройки для часто используемых заданий копирования, сканирования и факса в памяти устройства и использовать их в последующем. Настройки функций сохраняются в виде программ.

### 5.10.1. Сохранение программ с настройками функций

- 1 Выберите одну из функций копирования, сканирования или факса на главном экране.
- 2 Установите необходимые настройки выбранной функции.
- 3 Нажмите кнопку **【PROGRAM】**, чтобы сохранить введенные настройки для выбранной функции в виде программы. Появится экран [Список программ].

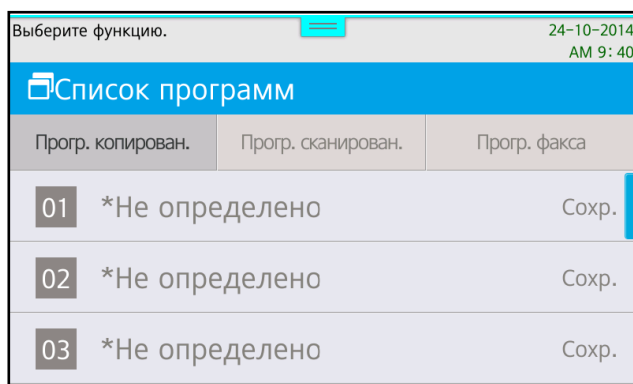

#### Примечания

– Кнопка **【PROGRAM】** не функционирует во время выполнения устройством каких-либо заданий копирования, сканирования, печати и т.д.



– Набор настроек для выбранной функции регистрируется устройством как программа в меню [Список программ], при этом раздел меню [Список программ], в котором программа будет сохранена, выбирается автоматически, в зависимости от функции, выбранной пользователем. При выборе функции [Копирование] программа регистрируется в разделе меню [Прогр. копирован.]. Соответственно, программа для функции [Сканирование] регистрируется в разделе [Прогр. сканирован.], а программа для функции [Факс] – в разделе [Прогр. факса]. Если функция, выбранная пользователем, не соответствует какому-либо из разделов регистрации программы, то программа не может быть сохранена и устройство отобразит предупреждение.

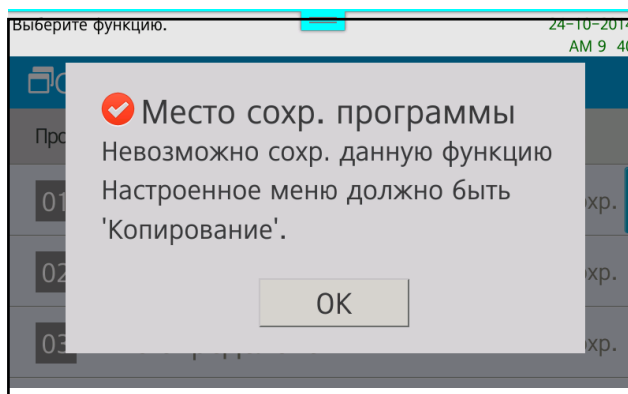

**4** Выберите соответствующую вкладку на экране [Список программ], а затем выберите один из элементов, который отображен как [\*Не определено]. На появившейся виртуальной клавиатуре введите имя программы и нажмите [OK].

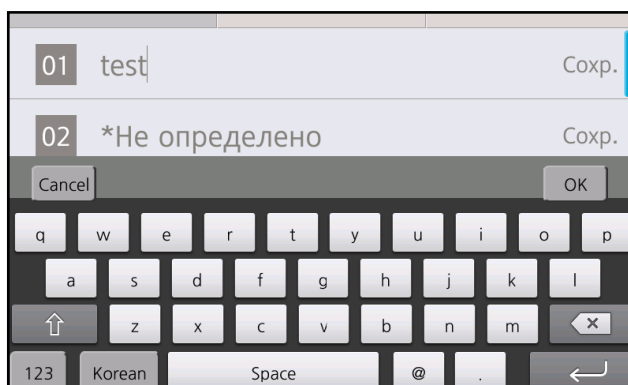

**5** Нажмите [Сохр.].

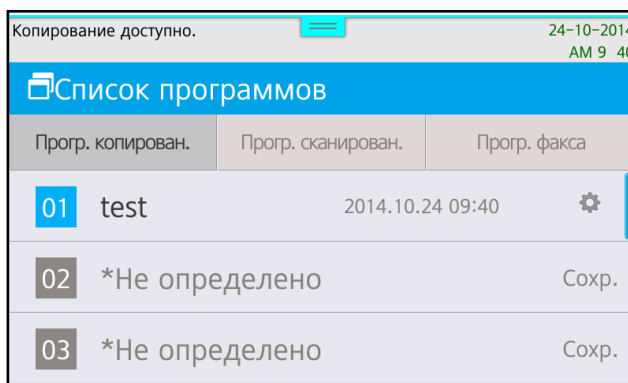

Программа активируется с сохранением настроек функции.

## 5.10.2. Изменение имени сохраненной программы

- 1 Нажмите кнопку **[PROGRAM]**.
- 2 На появившемся экране [Список программ] нажмите кнопку [⚙️] справа от имени программы.
- 3 Нажмите кнопку [Изменить] в появившемся окне.

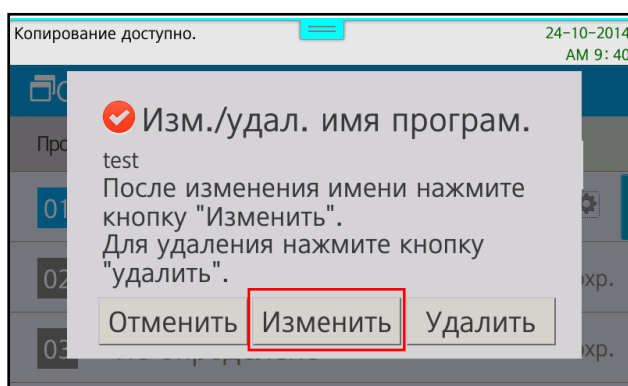

- 4 На появившейся виртуальной клавиатуре введите имя программы и нажмите [OK].

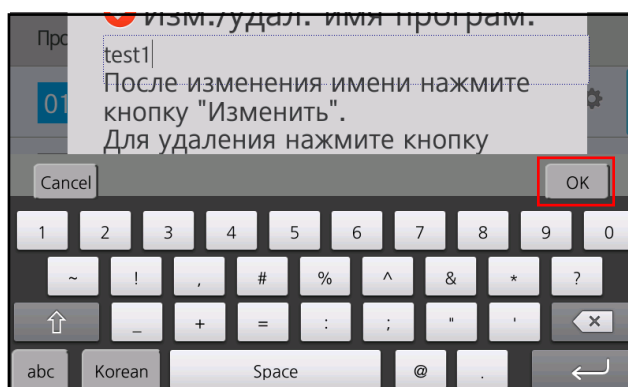

- 5 Снова нажмите кнопку [Изменить] в появившемся окне. Имя изменено и сохранено.

## 5.10.3. Вызов сохраненной программы

- 1 Нажмите кнопку **[PROGRAM]**.
- 2 На появившемся экране [Список программ] выберите нужный раздел.

- Нажмите на имя программы, которую хотите вызвать.

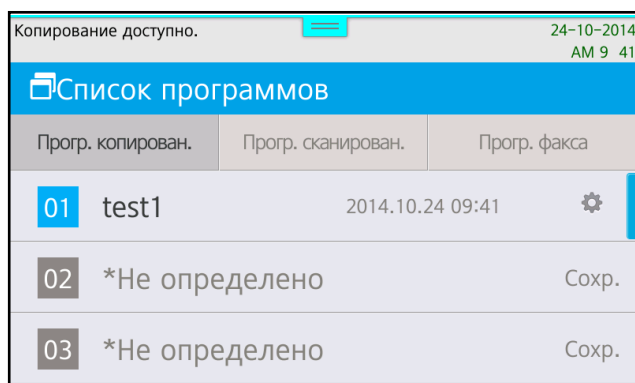

- Отобразится экран с сохраненными настройками выбранной функции.

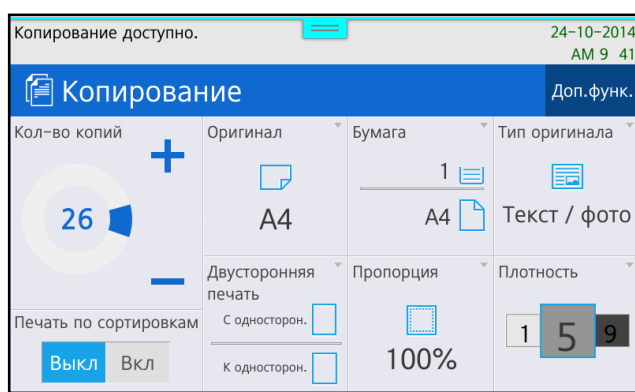

## 5.10.4. Удаление сохраненной программы

- Нажмите кнопку **PROGRAM**.
- На появившемся экране [Список программ] нажмите кнопку [⚙️] справа от имени программы.
- Нажмите кнопку [Удалить] в появившемся окне.

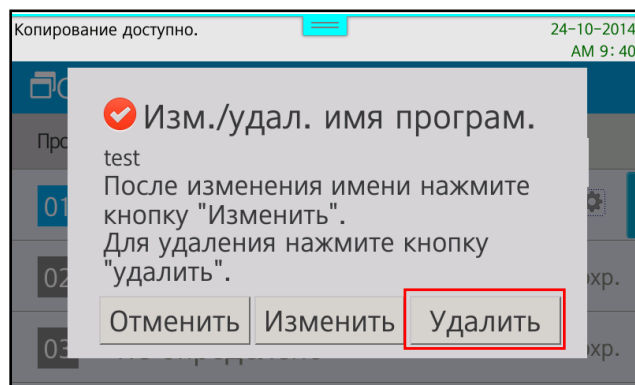

Программа будет удалена.

## 6. Настройки МФУ

### 6.1. Настройки [Бумага/Лоток]

Вы можете выбрать лоток, который будет использоваться при печати или копировании, а также установить для него параметры носителя (бумаги).

**1** На главном экране сдвиньте влево нижнюю часть меню и нажмите [Настройки].

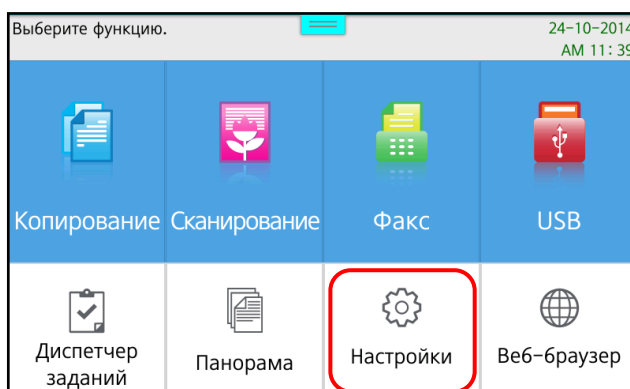

**2** Выберите [Общие настройки].

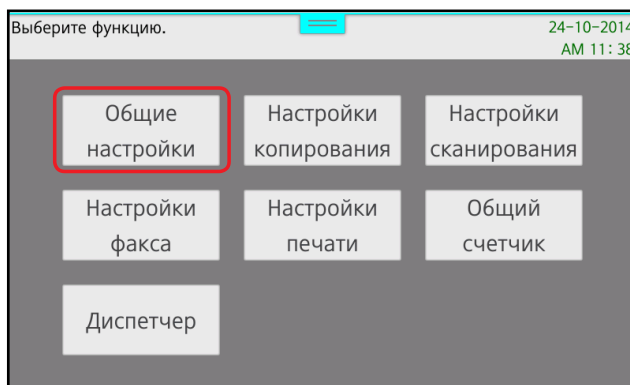

**3** Нажмите [Бумага/Лоток].

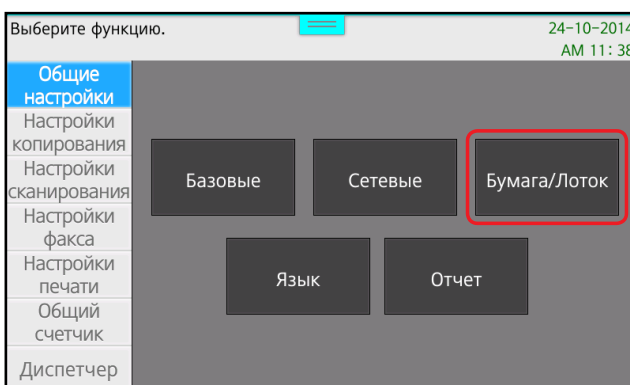

**4** Последовательно выберите [Общие], [Размер бумаги], [Тип бумаги] и [Поверхн./Вес бумаги], установите необходимые настройки, а после этого нажмите кнопку [Заккрыть].

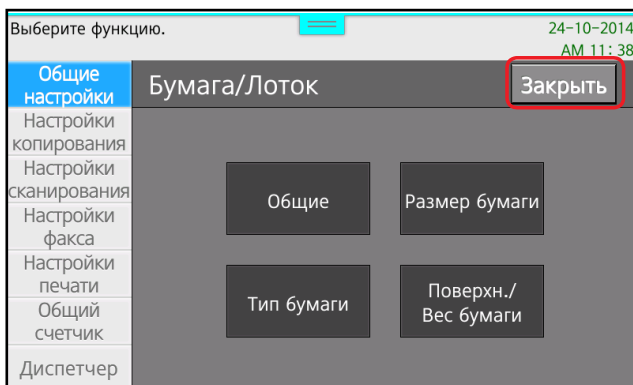

Параметр	Описание
<b>[Общие]</b>	
[1-Приоритет лотка Назначить лоток]	Выбор лотка, который будет использоваться в первую очередь для подачи бумаги
[2-Деление A4/Letter]	Включение возможности замены бумаги формата A4 на формат Letter при ее отсутствии в лотках
[3-Выбор A3/11"x17"]	Выбор формата оригинала для кнопки <b>[A3/11"x17" START]</b>
<b>[Размер бумаги]</b>	
[1-Размер бумаги Лоток 1]	Выбор формата бумаги для основного лотка
[1-Размер бумаги МРТ]	Выбор формата бумаги для многофункционального лотка
<b>[Тип бумаги]</b>	
[1-Вид бумаги Лоток 1]	Выбор типа носителя для основного лотка
[1-Вид бумаги МРТ]	Выбор типа носителя для многофункционального лотка
<b>[Поверхн./Вес бумаги]</b>	
[1-Поверхность бумаги]	Выбор текстуры носителя (устанавливается по каждому типу носителя)
[2-Вес бумаги]	Настройка плотности носителя (устанавливается по каждому типу носителя)

**5** Нажмите кнопку **[HOME]**, чтобы вернуться на главный экран.

## 6.2. Настройки копирования

Вы можете выбрать предварительные настройки копирования, которые будут применяться автоматически при выборе функции [Копировать].

- 1 На главном экране сдвиньте влево нижнюю часть меню и нажмите [Настройки].

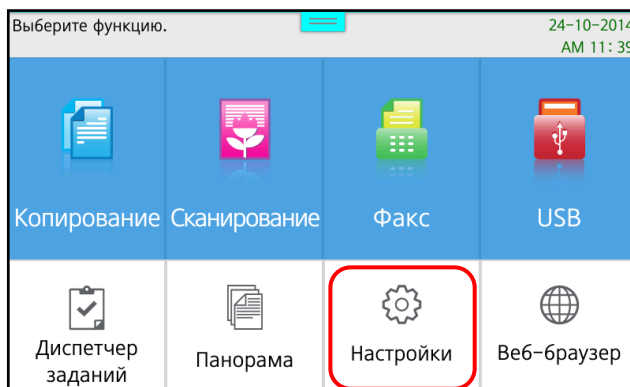

- 2 Выберите [Настройки копирования], отобразится экран с настройками копирования.

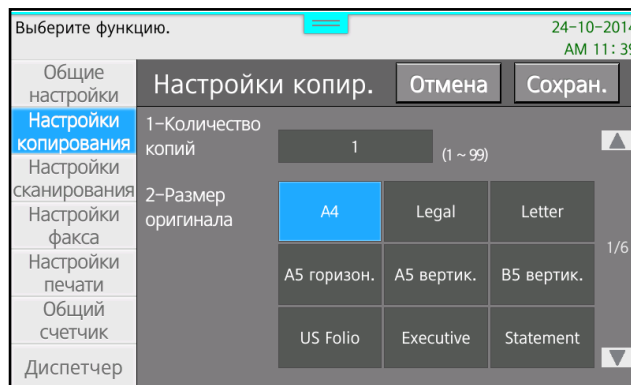
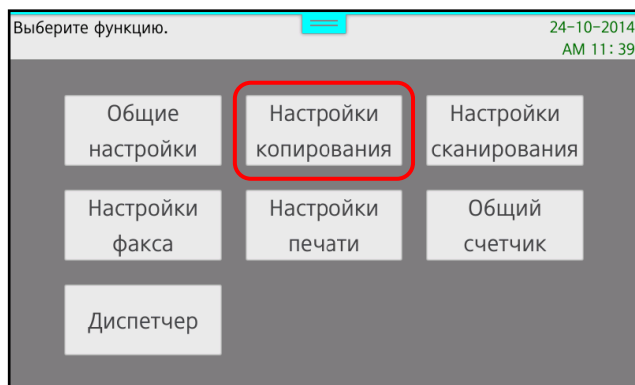

- 3 Нажимайте [▼] или [▲], чтобы перейти к нужным параметрам и выбрать нужное значение.

Параметр	Описание
[1-Количество копий]	Выбор количества копий
[2-Размер оригинала]	Выбор размера исходного документа для копирования
[3-Лоток]	Выбор источника бумаги
[4-Масштаб]	Выбор значения масштабирования копии
[5-Тип оригинала]	Выбор типа содержимого оригинала
[6-Качество копий]	Выбор качества копирования
[7-Плотность печати]	Выбор значения плотности печати при копировании
[8-Плотность копирования]	Выбор значения контрастности сканирования при копировании

[9-Автоплотность]	Включение автоматической установки плотности
[Интенсивность]	Выбор уровня автоопределения плотности для автоматической плотности   <b>Примечания</b> – Эта функция активируется только при включенной функции [Автоплотность]. – При наличии тени или черных изображений общая яркость может стать больше. В этом случае подрегулируйте число в меньшую сторону, и тогда возможна печать с яркостью, как на оригинале.
[10-Сочетание]	Выбор вида комбинирования копий
[11-Печать по сортировкам]	Включение функции печати копий с разбором по комплектам
[12-Двустороннее копирование]	Выбор режима двусторонней печати в зависимости от размещения изображения на оригинале и готовой копии
[13-Тайм-аут ввода]	Установка времени ожидания следующего документа при сканировании со стекла экспонирования

 **Примечание**

Пользователи не могут устанавливать настройку [Авто] одновременно в параметрах [Лоток] и [Масштаб].

**4** После ввода всех необходимых настроек нажмите [Сохран.], чтобы сохранить все изменения.

**5** Нажмите кнопку **[HOME]**, чтобы вернуться на главный экран.

 **Примечание**

Установленные вновь и сохраненные настройки копирования используются до тех пор, пока не будут введены новые настройки или пока вы не сбросите настройки копирования к настройкам по умолчанию.

## 6.3. Настройки сканирования

Вы можете выбрать предварительные настройки сканирования для выполнения сканирования, которые будут применяться автоматически при выборе функции [Сканировать].

 **Примечание**

Когда вы выполняете задание сканирования с компьютера (ПК), настройки зависят от драйвера сканера, установленного на компьютере.

**1** На главном экране сдвиньте влево нижнюю часть меню и нажмите [Настройки].

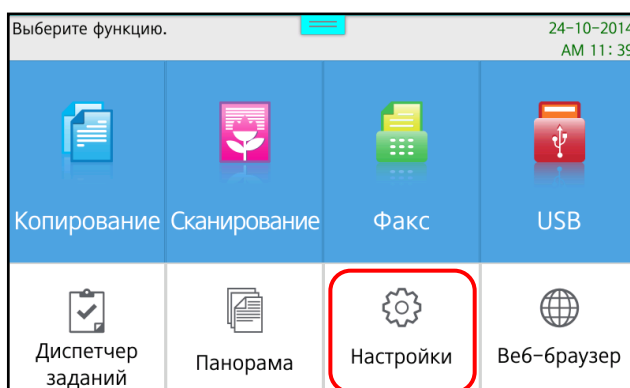

**2** Выберите [Настройки сканирования], отобразится экран с настройками сканирования.

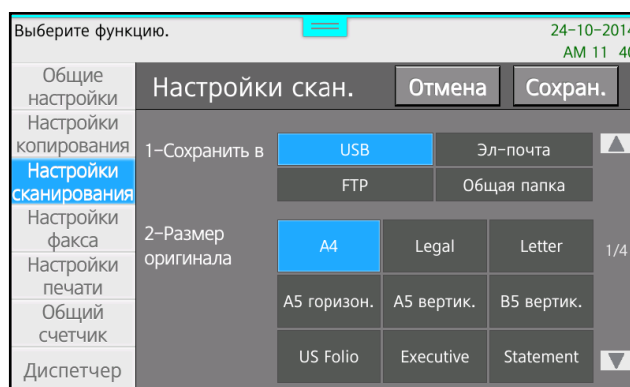
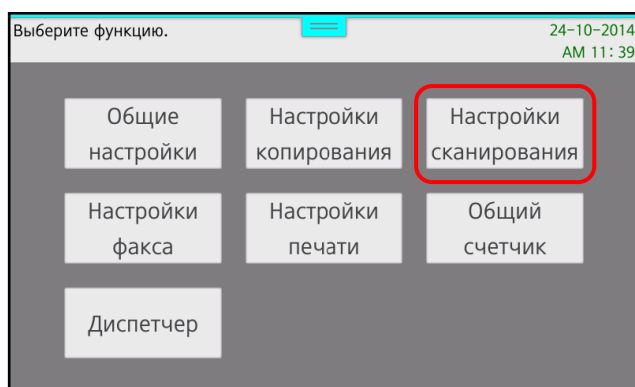

**3** Нажимайте [▼] или [▲], чтобы перейти к нужным параметрам и выбрать нужное значение.

Параметр	Описание
[1-Сохранить в]	Выбор места, где будет сохранен файл с отсканированным изображением
[2-Размер оригинала]	Выбор размера исходного документа для сканирования
[3-Цветность]	Выбор типа цвета исходного изображения
[4-Тип файла]	Выбор типа файла с отсканированным изображением
[5-Плотность сканирования]	Выбор значения плотности для сканирования изображения
[6-Разрешение]	Выбор значения разрешения для сканирования изображения
[7-Качество JPEG]	Выбор качества сканированного изображения, сохраненного в файл JPEG
[8-Двусторонняя печать]	Выбор одностороннего или двустороннего сканирования
[9-Время ожидания общего сканирования]	Настройка времени ожидания следующего оригинала при сканировании со стекла экспонирования

**Примечания**

- Невозможно одновременно настроить тип файла [TIFF] и цветность [Цвет].
- При установке типа файла [JPEG] черно-белый режим не поддерживается.



4 После ввода всех необходимых настроек нажмите [Сохран.], чтобы сохранить все изменения.

5 Нажмите кнопку [HOME], чтобы вернуться на главный экран.

 **Примечание**

Установленные вновь и сохраненные настройки сканирования используются до тех пор, пока не будут введены новые настройки или пока вы не сбросите настройки сканирования к настройкам по умолчанию.

## 6.4. Настройки печати

1 На главном экране сдвиньте влево нижнюю часть меню и нажмите [Настройки].

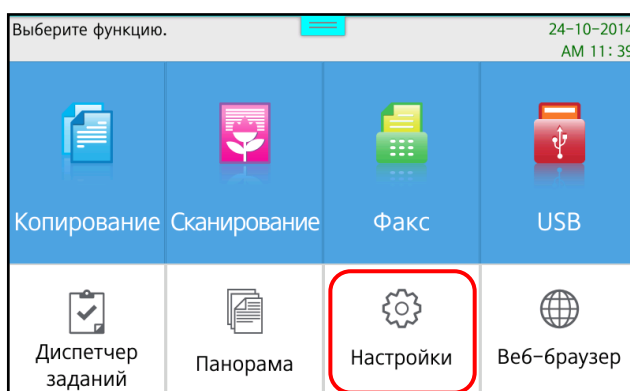

2 Выберите [Настройки печати], отобразится экран с настройками печати.

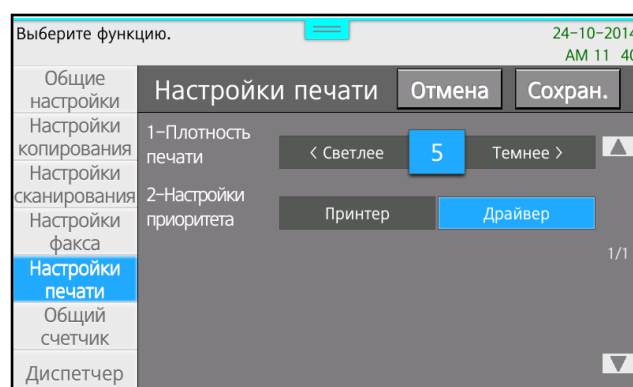
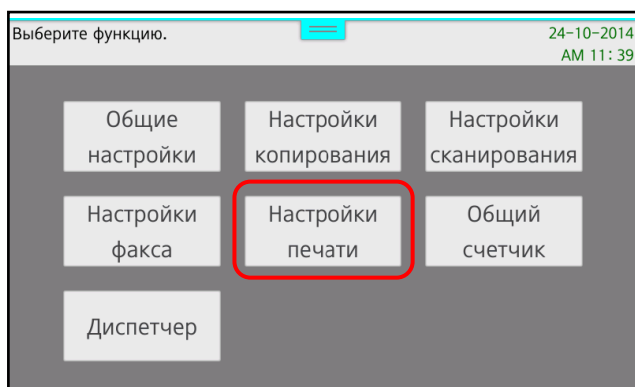

3 Выполните настройку параметров [Плотность печати] и [Настройки приоритета].

Параметр	Описание
[1-Плотность печати]	Выбор плотности печати
[2-Настройки приоритета]	Выбор приоритета между настройками принтера и настройками драйвера

4 После ввода всех необходимых настроек нажмите [Сохран.], чтобы сохранить все изменения.

5 Нажмите кнопку [HOME], чтобы вернуться на главный экран.

 **Примечание**

Установленные вновь и сохраненные настройки печати используются до тех пор, пока не будут введены новые настройки или пока вы не сбросите настройки печати к настройкам по умолчанию.

## 6.5. Базовые настройки

### 6.5.1. Изменение базовых настроек

1 На главном экране сдвиньте влево нижнюю часть меню и нажмите [Настройки].

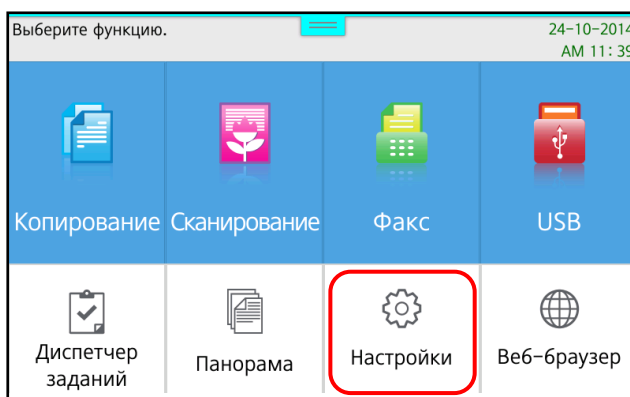

2 Выберите [Общие настройки].

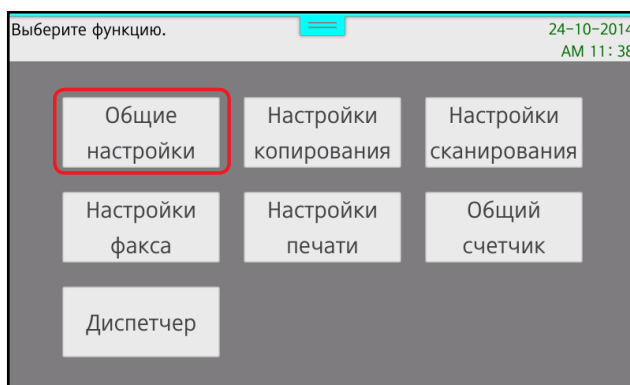

**3** Нажмите [Базовые], отобразится экран с базовыми настройками.

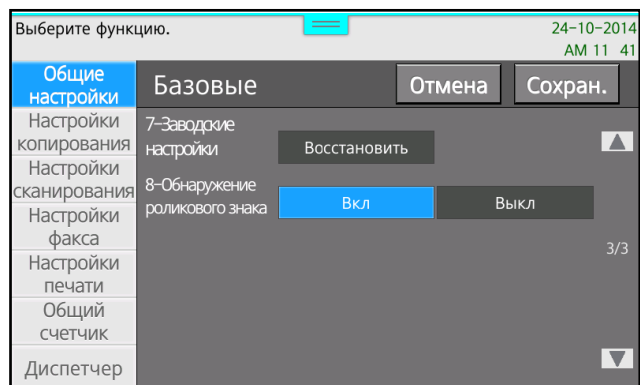
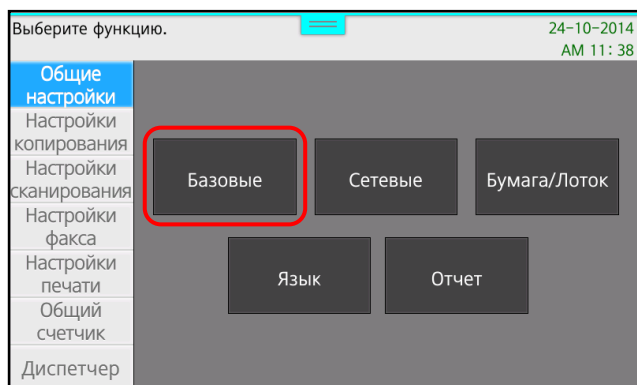

**4** Нажимайте [▼] или [▲], чтобы перейти к нужным параметрам и выбрать нужное значение.

Параметр	Описание
[1-Звуковой сигнал]	Включение оповещения звуковым сигналом
[2-Экономия энергии]	[Вкл] [Пользовательский]: установка времени перехода в режим энергосбережения (мин.). [Саморегулируемый]: устройству запоминает и анализирует схему использования принтера и автоматически настраивает время для перехода в режим энергосбережения.
[3-Время автосброса]	Установка пользователем времени (сек.) до сброса настроек до значений по умолчанию
[4-Настройки времени]	Установка даты и времени на устройстве
[Установка времени]	Установка часового пояса
[5-Время ожидания [Занят]]	Установка времени перехода в режим энергосбережения при выполнении задания в режиме [Саморегулируемый]
[6-Время ожидания [Незанят]]	Установка времени перехода в режим энергосбережения при простое в режиме [Саморегулируемый]
[7-Заводские настройки]	Восстановление заводских настроек
[8-Обнаружение роликового знака]	Включение функции удаления следов роликов при сканировании

**4** После ввода всех необходимых настроек нажмите [Сохран.], чтобы сохранить все изменения.

**5** Нажмите кнопку [HOME], чтобы вернуться на главный экран.

## 6.5.2. Восстановление заводских настроек

**1** На главном экране сдвиньте влево нижнюю часть меню и нажмите [Настройки].

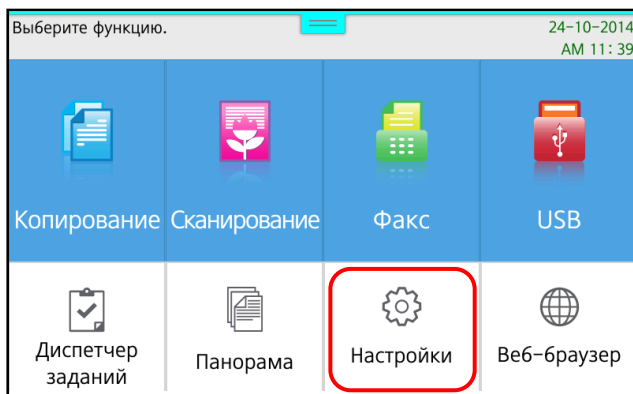

**2** Выберите [Общие настройки].

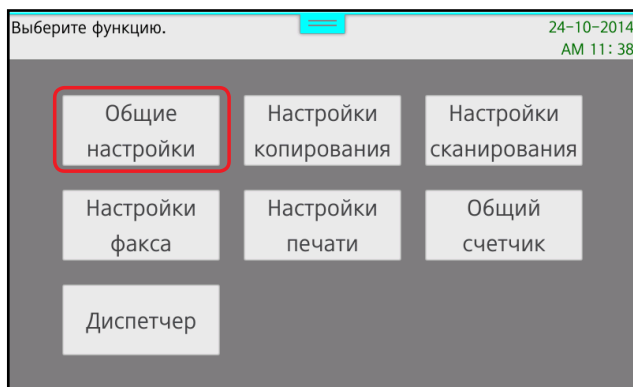

**3** Нажмите [Базовые], а затем нажимайте [▼], пока не появится пункт меню [Заводские настройки].

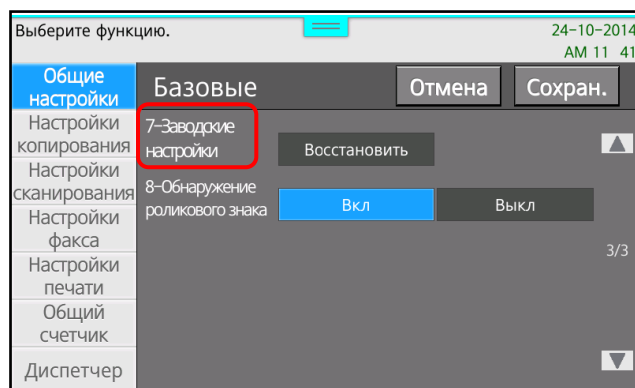
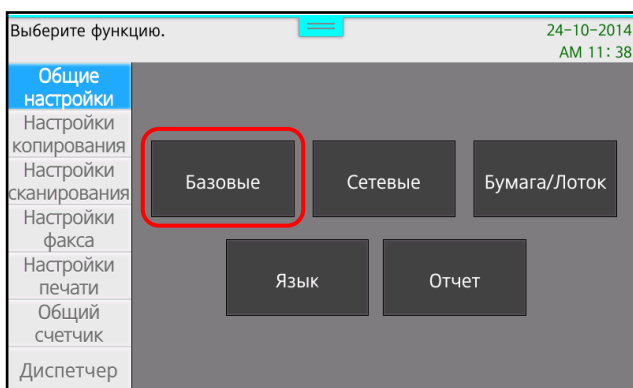

**4** Нажмите кнопку [Восстановить], а затем на появившемся экране снова нажмите кнопку [Восстановить], чтобы подтвердить свое намерение восстановить заводские настройки. Чтобы отказаться от восстановления заводских настроек, нужно нажать кнопку [Отмена].

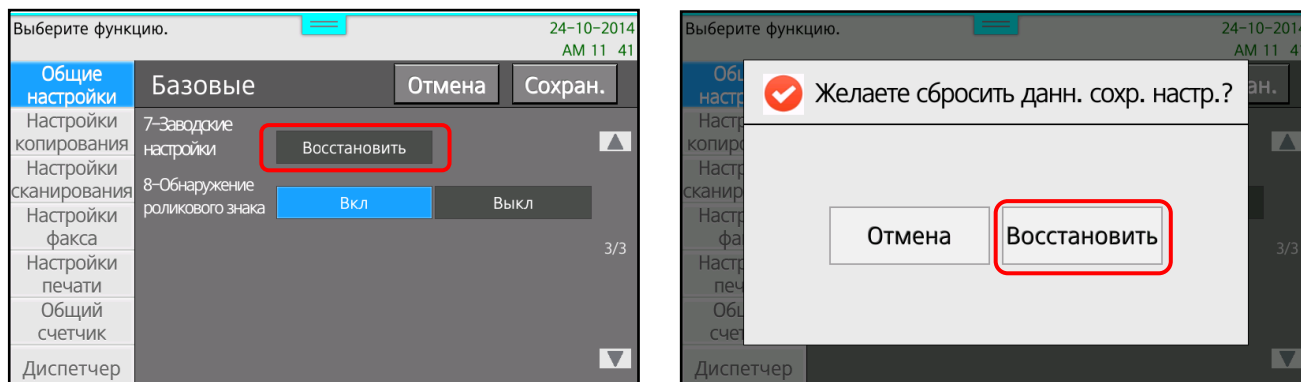

**5** После нажатия кнопки [Восстановить] потребуется перезагрузка МФУ. Выключите и снова включите питание МФУ. После перезагрузки все настройки восстановятся до заводских.

### 6.5.3. Включение стирания следов роликов

При выполнении заданий сканирования, копирования или факса в случае размещения на стекле экспонирования оригинала небольшого формата ролики, расположенные под нижней частью АПД, окажутся в контакте со стеклом экспонирования.

Чтобы избежать любого изображения роликов на сканированных документах, включите функцию стирания следов роликов при сканировании в следующем порядке:

**1** На главном экране сдвиньте влево нижнюю часть меню и нажмите [Настройки].

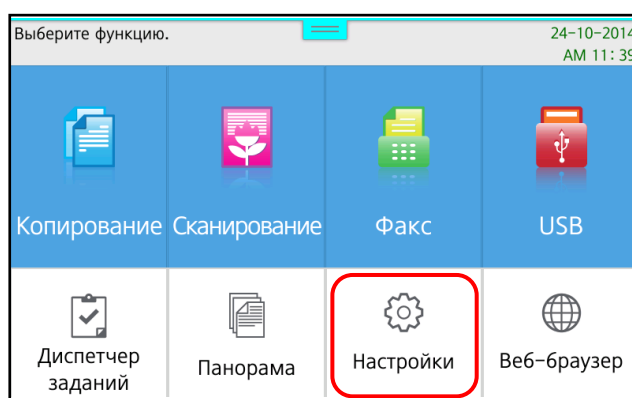

**2** Выберите [Общие настройки].

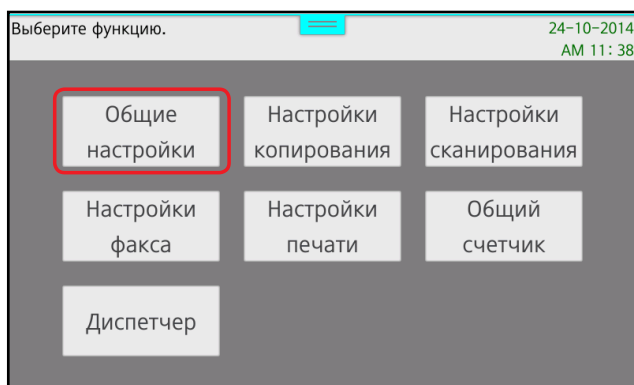

**3** Нажмите [Базовые], а затем нажимайте [▼], пока не появится пункт меню [Обнаружение роликового знака].

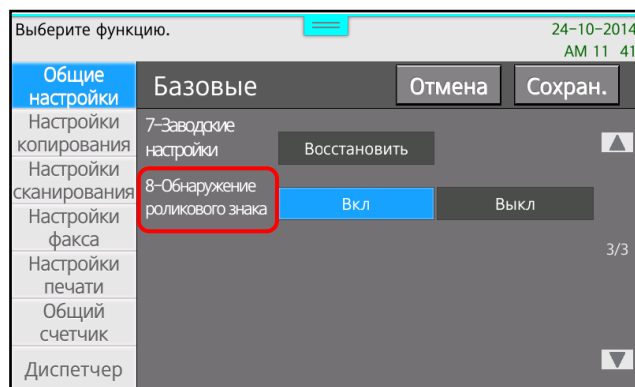
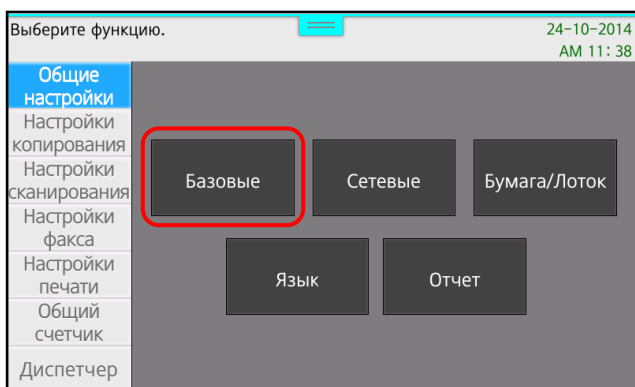

**4** Нажмите кнопку [Вкл], чтобы активировать функцию стирания следов роликов при сканировании.

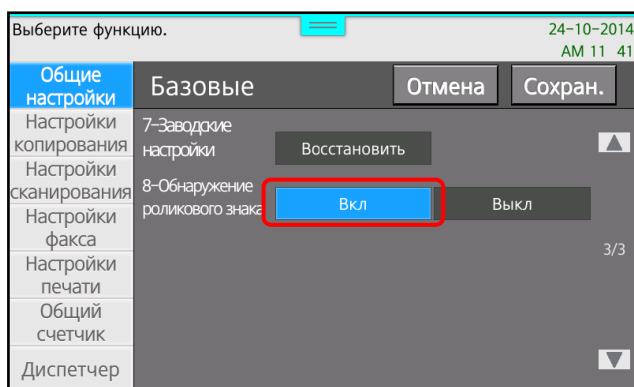

## 6.6. Печать отчетов

### 6.6.1. Печать системного отчета

Системный отчет показывает исходные настройки устройства и помогает убедиться, что они установлены правильно.

- 1 На главном экране сдвиньте влево нижнюю часть меню и нажмите [Настройки].

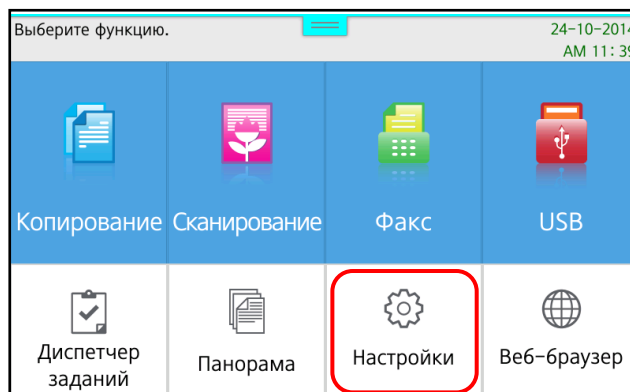

- 2 Выберите [Общие настройки].

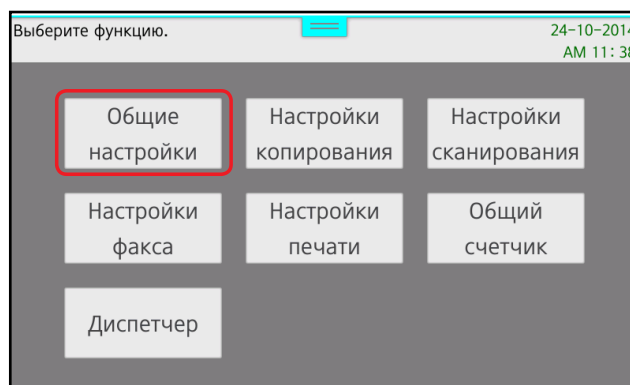

- 3 Нажмите [Отчет], а затем нажмите [Системный отчет].

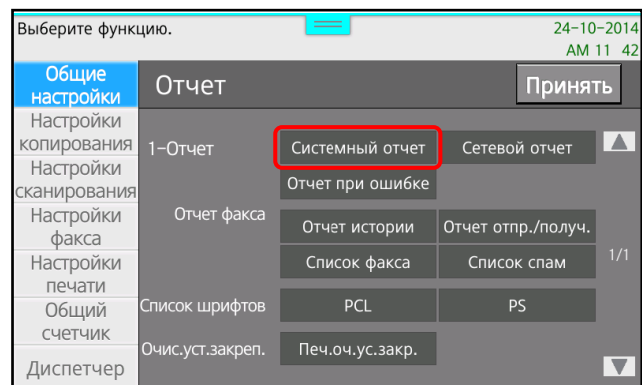
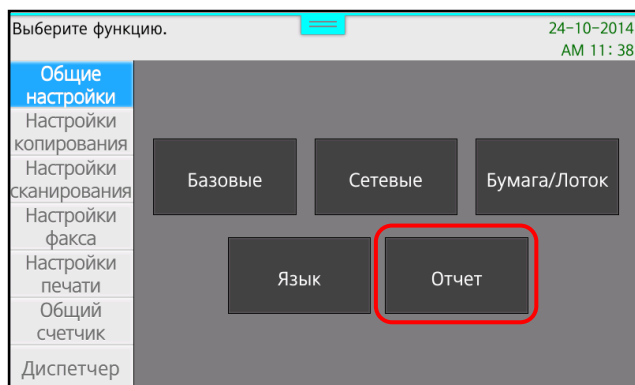

Произойдет возврат на главный экран, и начнется печать системного отчета.

## 6.6.2. Печать сетевого отчета

Сетевой отчет показывает сетевые настройки устройства и сопутствующую информацию. С помощью этого отчета вы можете проверить параметры сети.

**1** На главном экране сдвиньте влево нижнюю часть меню и нажмите [Настройки].

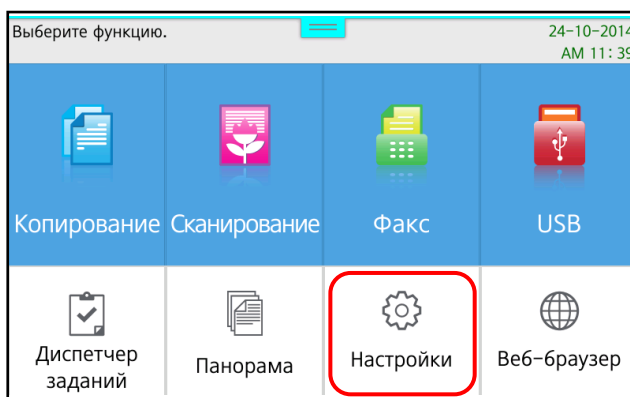

**2** Выберите [Общие настройки].

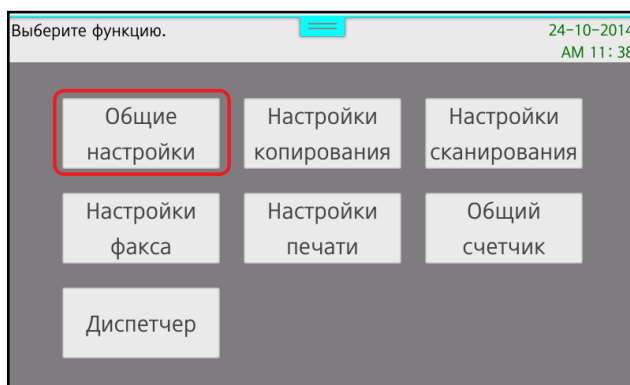

**3** Нажмите [Отчет], а затем нажмите [Сетевой отчет].

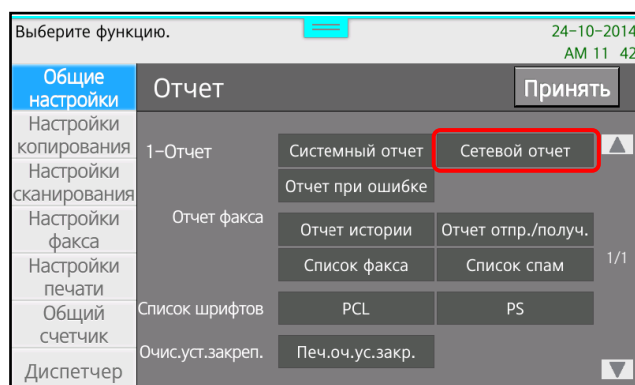
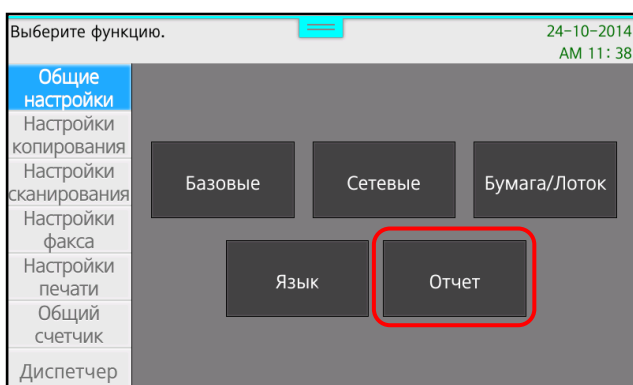

Произойдет возврат на главный экран, и начнется печать сетевого отчета.



## 6.6.3. Печать отчета истории факса

Отчет истории факса показывает историю завершенных заданий факса.

**1** На главном экране сдвиньте влево нижнюю часть меню и нажмите [Настройки].

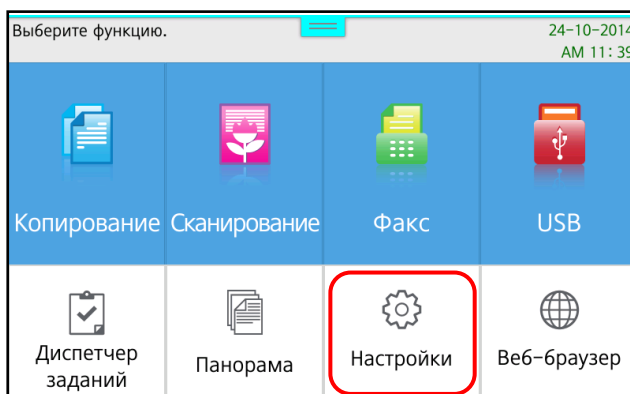

**2** Выберите [Общие настройки].

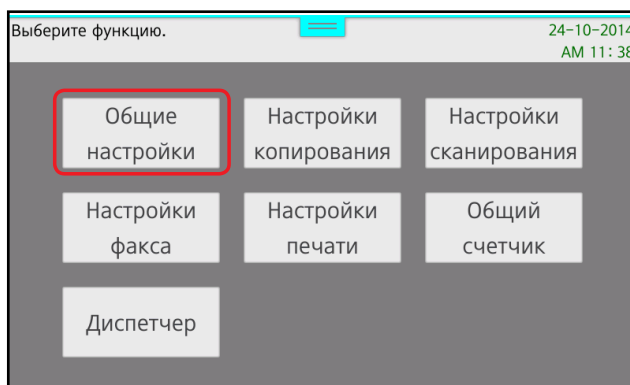

**3** Нажмите [Отчет], а затем нажмите [Отчет истории].

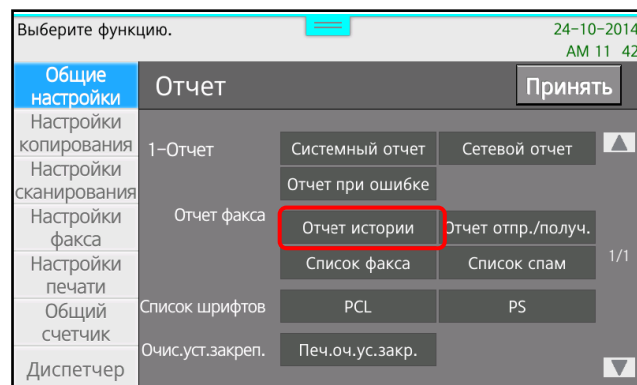
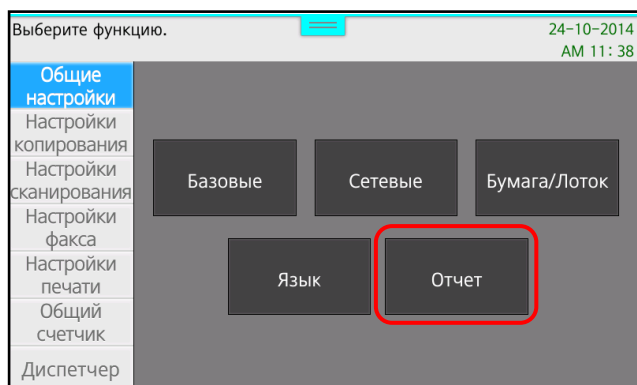

Произойдет возврат на главный экран, и начнется печать отчета истории факса.

## 6.6.4. Печать отчета отправки и получения факсов

Отчет отправки и получения факсов показывает историю коммуникации.

**1** На главном экране сдвиньте влево нижнюю часть меню и нажмите [Настройки].

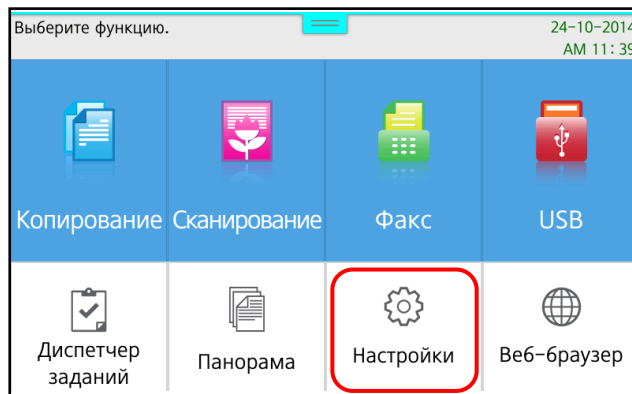

**2** Выберите [Общие настройки].

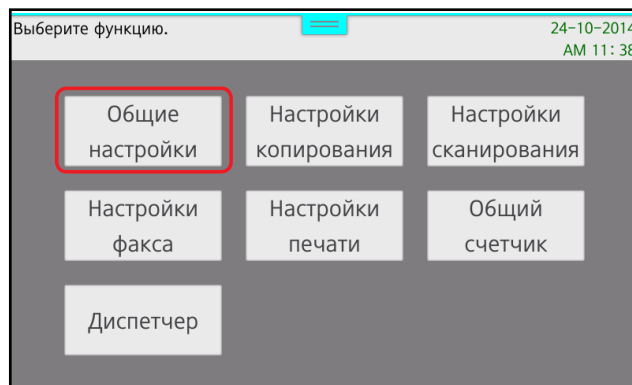

**3** Нажмите [Отчет], а затем нажмите [Отчет отпр./получ.].

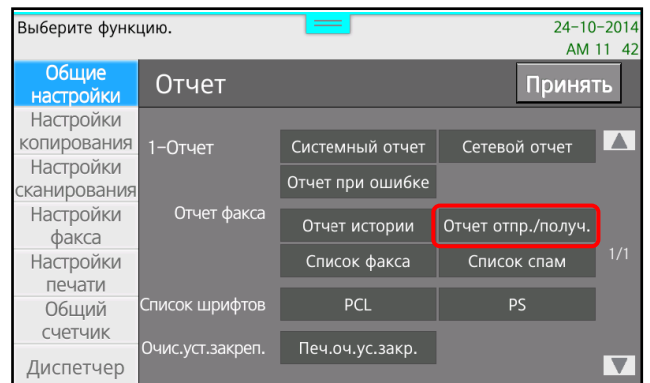
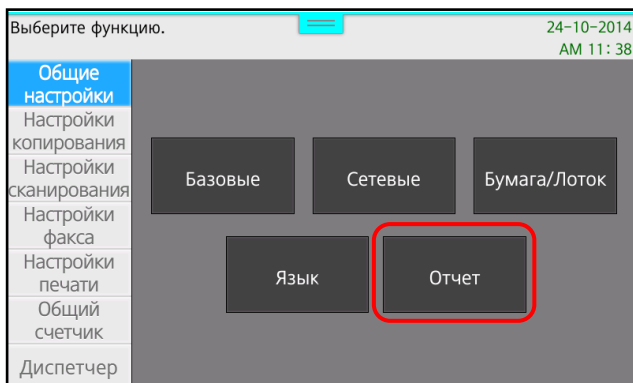

Произойдет возврат на главный экран, и начнется печать отчета.

## 6.6.5. Печать списка файлов из памяти факса

Список файлов из памяти факса показывает документы, находящиеся в памяти факса и ожидающие отправки.

- 1 На главном экране сдвиньте влево нижнюю часть меню и нажмите [Настройки].

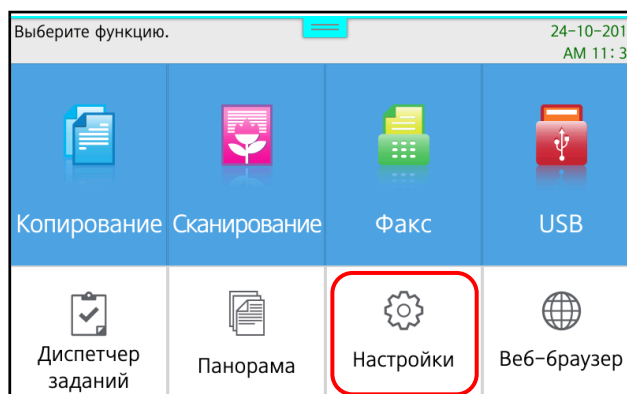

- 2 Выберите [Общие настройки].

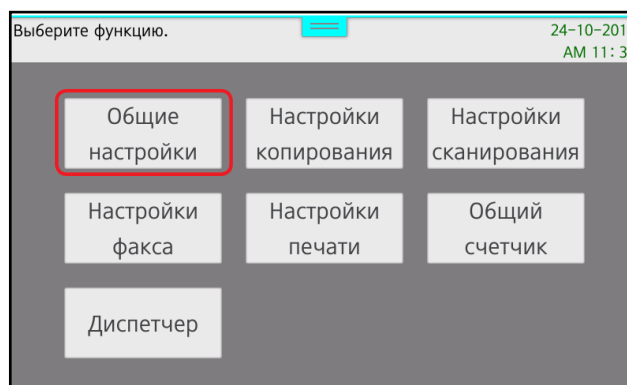

- 3 Нажмите [Отчет], а затем нажмите [Список факса].

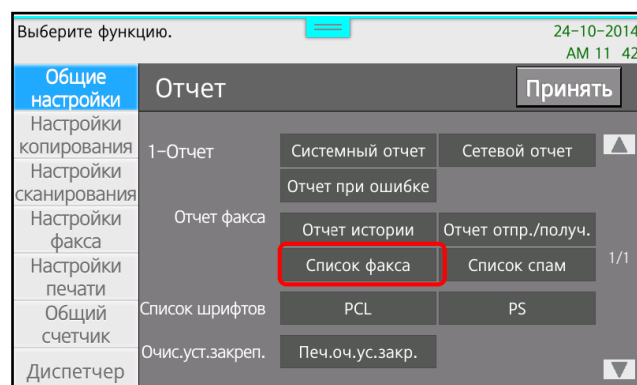
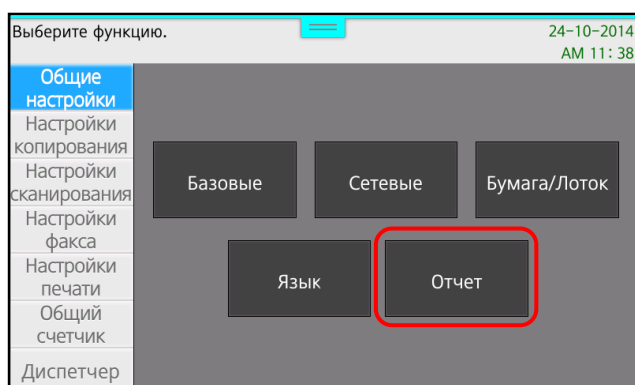

Произойдет возврат на главный экран, и начнется печать списка файлов, хранящихся в памяти факса.

## 6.6.6. Печать отчета об ошибках

Печать отчета об ошибках показывает историю ошибок, произошедших в устройстве.

**1** На главном экране сдвиньте влево нижнюю часть меню и нажмите [Настройки].

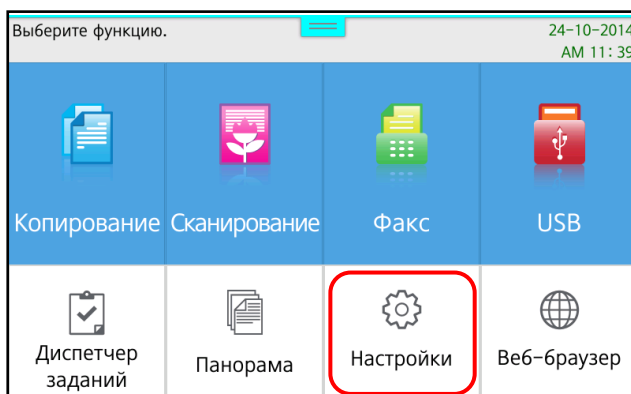

**2** Выберите [Общие настройки].

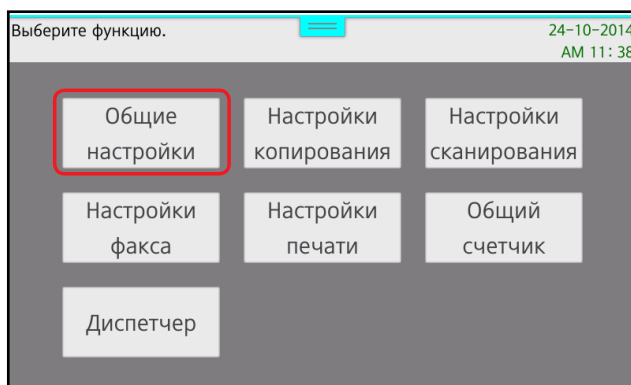

**3** Нажмите [Отчет], а затем нажмите [Отчет при ошибке].

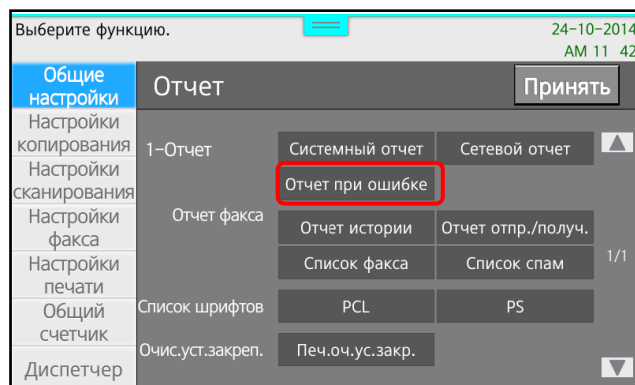
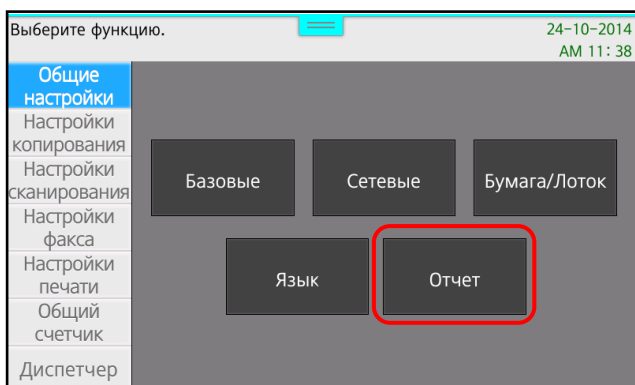

Произойдет возврат на главный экран, и начнется печать отчета об ошибках.

## 6.6.7. Печать с очисткой термоблока

Печать с очисткой термоблока – это печать пустых страниц, которые очищают загрязнения вала термозакрепления термоблока.

- 1 На главном экране сдвиньте влево нижнюю часть меню и нажмите [Настройки].

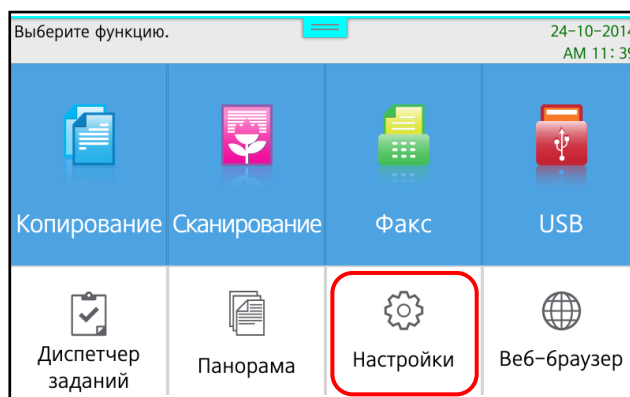

- 2 Выберите [Общие настройки].

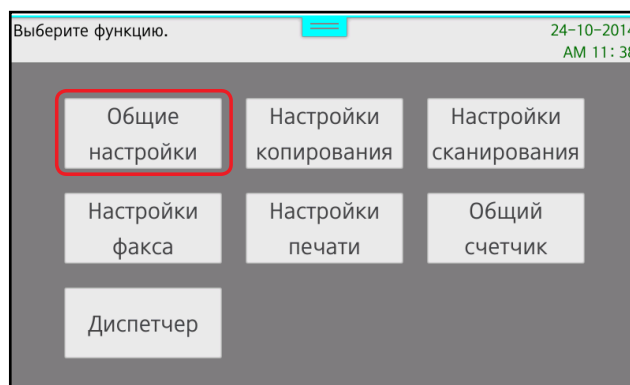

- 3 Нажмите [Отчет], а затем нажмите [Печ.оч.ус.закр.].

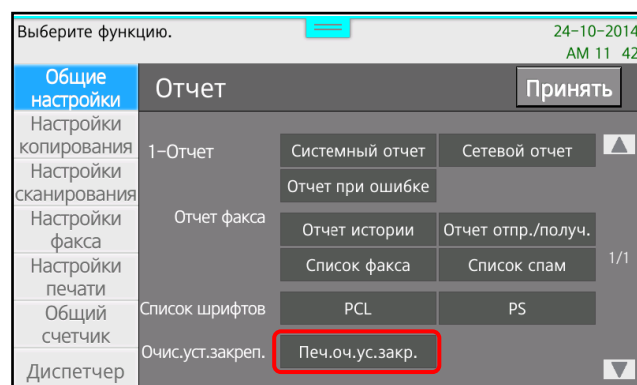
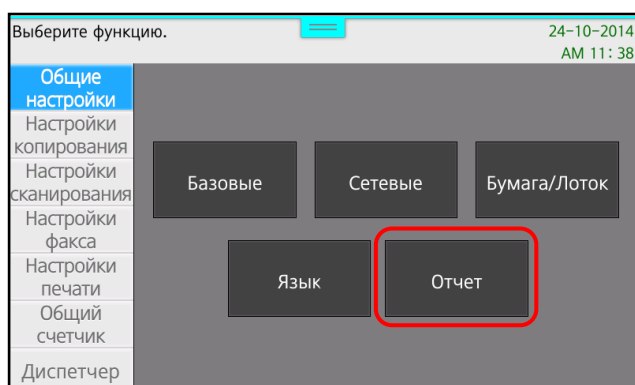

Произойдет возврат на главный экран, и начнется печать страниц очистки термоблока.

**Важно**

Операция печати с очисткой термоблока распечатывает три листа бумаги формата А4 или Letter, поэтому в лотке должно быть не менее трех листов бумаги одного из этих форматов плотностью 75 ~ 90 г/м<sup>2</sup>.

Не используйте тонкую, толстую или бывшую в употреблении бумагу, так как это может привести к ее застреванию.

## 6.6.8. Печать списка шрифтов

**1** На главном экране сдвиньте влево нижнюю часть меню и нажмите [Настройки].

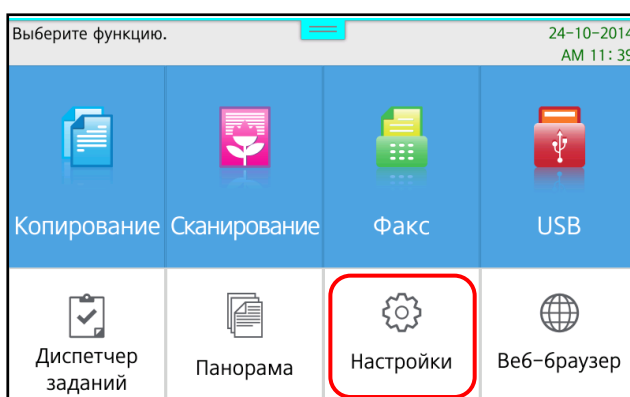

**2** Выберите [Общие настройки].

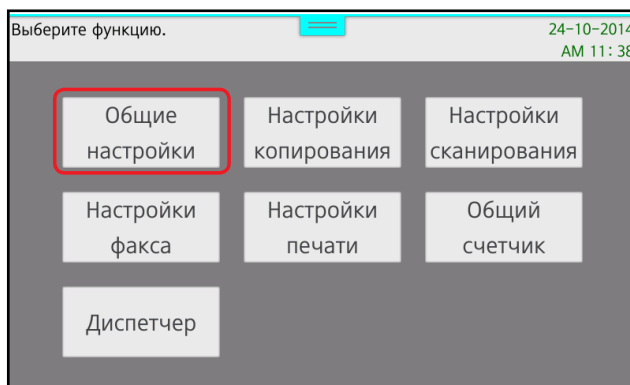

**3** Нажмите [Отчет], а затем нажмите [PCL] или [PS] напротив параметра [Список шрифтов].

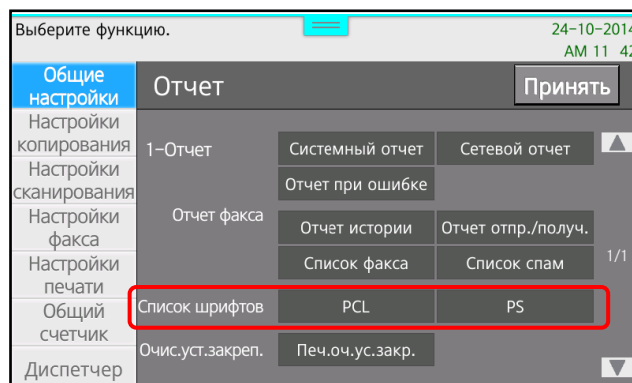
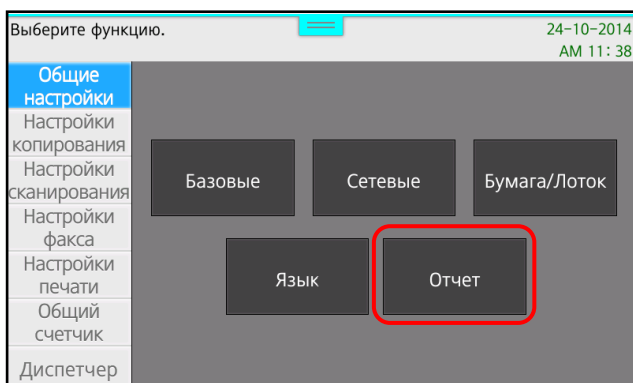

## 6.7. Настройка языка

Вы можете выбрать язык отображения информации устройством.

- 1 На главном экране сдвиньте влево нижнюю часть меню и нажмите [Настройки].

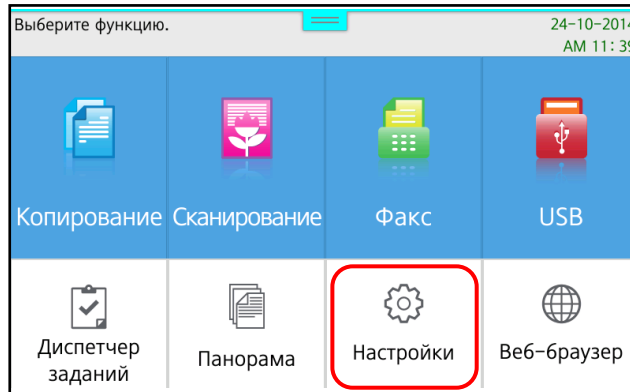

- 2 Выберите [Общие настройки].

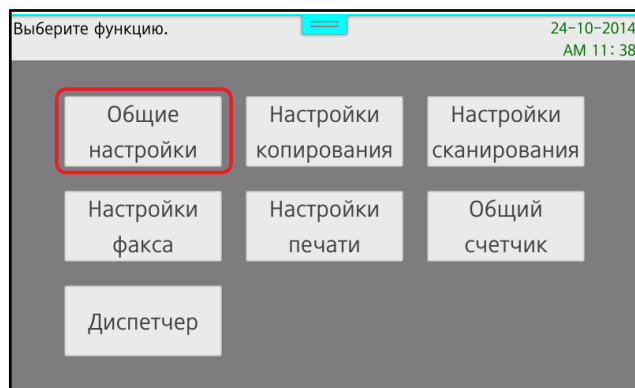

- 3 Нажмите [Язык], а затем выберите один из имеющихся языков.

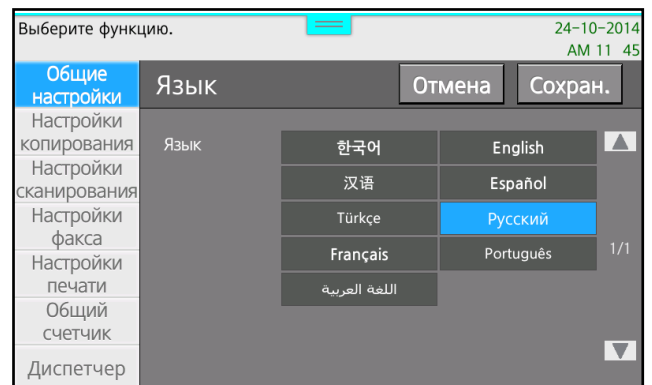
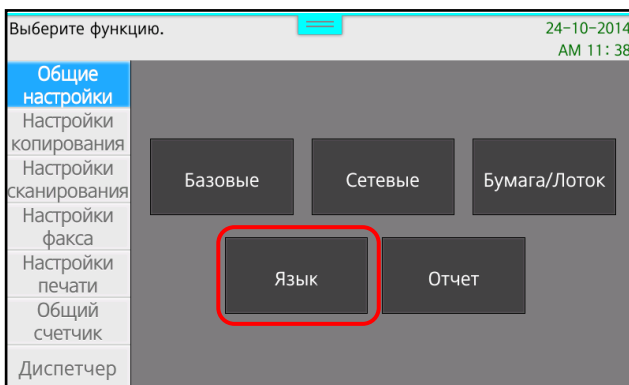

- 4 После выбора нужного языка нажмите кнопку сохранения [Сохран.].

После появления всплывающего окна с сообщением «Язык будет изменен» произойдет переход на главный экран, появится всплывающее окно «Подождите немного», и после того, как это окно исчезнет, изменение языка будет завершено.

## 6.8. Настройки факса

### 6.8.1. Вход в настройки

**1** На главном экране сдвиньте влево нижнюю часть меню и нажмите [Настройки].

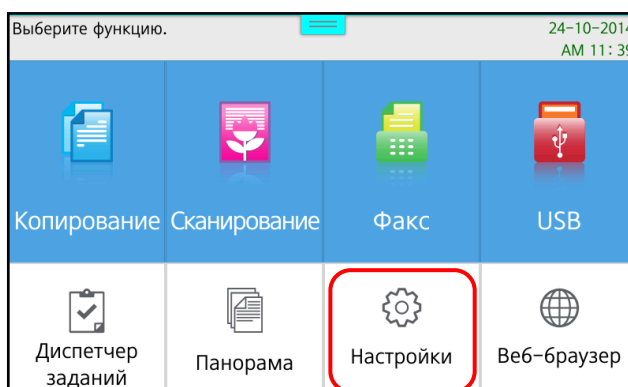

**2** Выберите [Настройки факса].

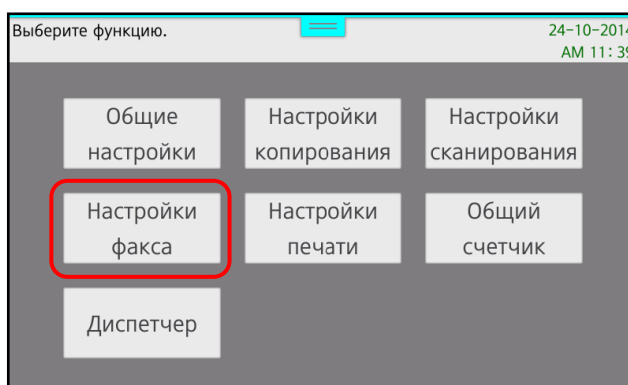

**3** Нажимайте [▼] или [▲], чтобы перейти к нужным параметрам и выбрать нужное значение.

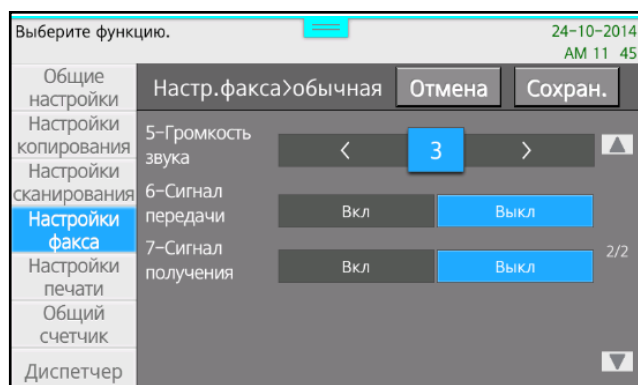
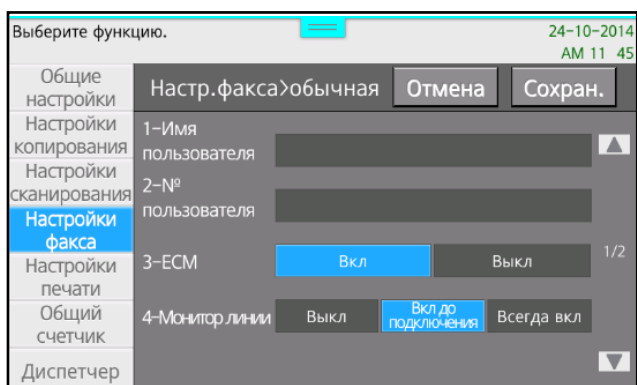

**4** Нажимайте [Сохран.] после изменения настроек, чтобы сохранить их, или [Отмена], чтобы не сохранять изменения.



## 6.8.2. Общие настройки факса

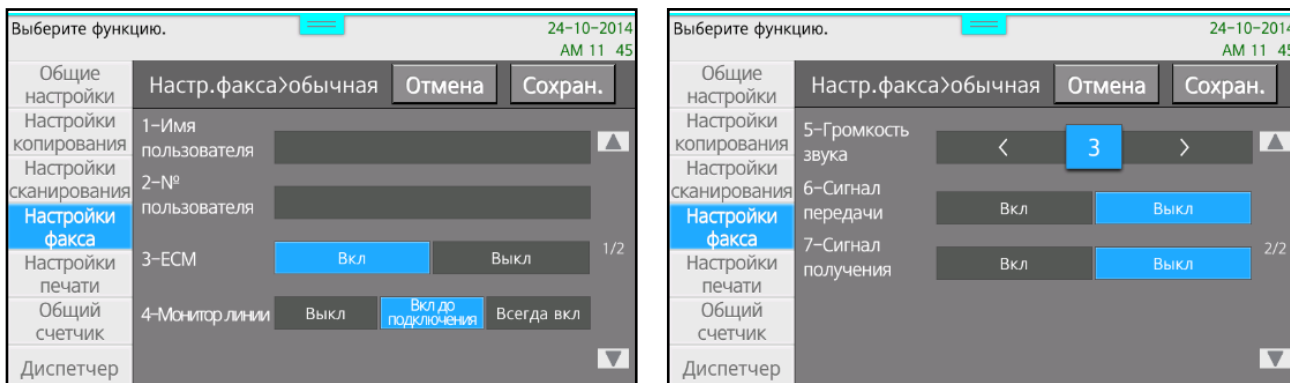

### 6.8.2.1. Ввод имени пользователя

Введите имя пользователя в поле ввода справа от параметра [1-Имя пользователя] с помощью клавиатуры, появившейся при нажатии на поле ввода.

Нажимайте [X] для удаления последнего введенного символа.

Нажмите [OK] после завершения ввода и нажмите [Сохран.], чтобы сохранить имя пользователя.

Существующее имя пользователя отображается в меню.

Если вы нажмете [Отмена], произойдет возврат к предыдущему сохраненному имени пользователя без сохранения каких-либо измененных настроек.

### 6.8.2.2. Ввод номера пользователя

Введите номер пользователя в поле ввода справа от параметра [2-№ пользователя] с помощью клавиатуры, появившейся при нажатии на поле ввода.

В случае ошибочного ввода нажмите на кнопку [X] и удалите символы по одному.

Нажмите [OK] после завершения ввода и нажмите [Сохран.], чтобы сохранить номер пользователя.

Существующий номер пользователя отображается в меню.

Если вы нажмете [Отмена], то измененные настройки не сохранятся, номер пользователя возвратится к ранее сохраненному.

### 6.8.2.3. Функция исправления ошибок (ECM)

При использовании функции [ECM] (исправление ошибок) вы можете отправить или получить факс более четко. Однако устройство получателя тоже должно поддерживать функцию ECM.

Нажмите [Вкл] справа от параметра [3-ECM], чтобы включить функцию, или [Выкл], чтобы выключить ее. Нажмите [Сохран.], чтобы сохранить выбранную настройку.

#### 6.8.2.4. Настройка контроля линии связи

Вы можете контролировать линию связи. Когда этот параметр установлен, вы можете слышать сигнал линии из динамика.

Нажмите кнопку выбранной настройки справа от параметра [4-Монитор линии] (по умолчанию установлено [Вкл до подключения]).

[Выкл]	Нет звука из динамика при получении или отправке факса.
[Вкл до подключения]	При отправке или получении факса факт получения файла с помощью телефонной линии, вплоть до других соединений, можно проверить через звук из громкоговорителя.
[Всегда вкл]	Весь процесс отправки или получения факса можно проверить через громкоговоритель.

Нажмите [Сохран.], чтобы сохранить выбранную настройку.

#### 6.8.2.5. Настройка громкости звука

Вы можете настроить громкость звука динамика.

Нажмите [◀] или [▶] справа от параметра [5-Громкость звука], чтобы установить значение громкости.

Нажмите [Сохран.], чтобы применить выбранный уровень громкости.

## 6.8.3. Настройки функции передачи факса

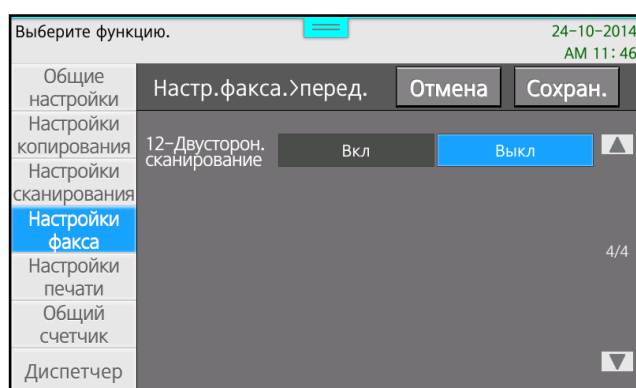
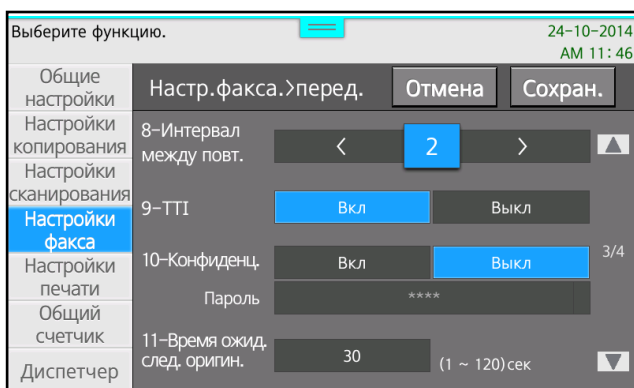
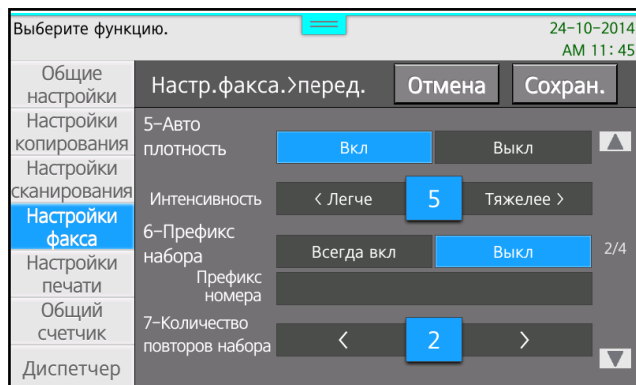
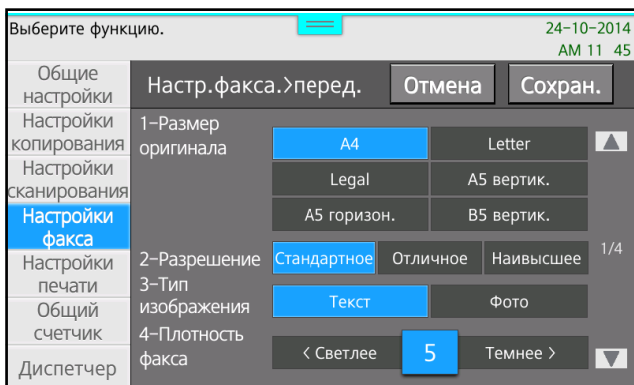

### 6.8.3.1. Настройка размера оригинала

Вы можете выбрать размер исходного документа для отправки по факсу. Выберите желаемый размер оригинала из имеющегося списка [1-Размер оригинала]. Нажмите [Сохран.], чтобы применить выбранный размер оригинала.

### 6.8.3.2. Настройка разрешения

Вы можете выбрать разрешение сканирования исходного документа для отправки по факсу. Выберите нужное разрешение из списка [2-Разрешение]. Нажмите [Сохран.], чтобы применить выбранное разрешение.

[Стандартное]	Для документов, обычно состоящих из текстов
[Отличное]	Для документов, состоящих из мелкого текста
[Наивысшее]	Для документов, содержащих очень мелкий текст и изображения

### 6.8.3.3. Настройка типа изображения

Вы можете выбрать тип изображения на оригинале для отправки по факсу. Выберите тип из списка [3-Тип изображения] и нажмите кнопку [Сохран.], чтобы применить выбранную настройку.

[Текст]	Для документов, состоящих из обычного черно-белого текста (отправка черно-белых изображений по времени осуществляется быстрее)
[Фото]	Документ, имеющий различия в контрастности имеющегося изображения (отправка контрастного документа занимает большее время)

#### **Примечания**

- При размере оригинала [B5 вертикаль.] возможен выбор только настройки [Текст].
- Выбор [Фото] и [Текст] одновременно невозможен.
- Разрешение [Стандартное] может использоваться только для настройки [Текст] и подлежит изменению на более высокое при выборе настройки [Фото].

### 6.8.3.4. Настройка плотности

Вы можете выбрать яркость (плотность) изображений для отправки по факсу. Нажимайте [< Светлее] или [Темнее >] справа от параметра [4-Плотность факса], чтобы выбрать желаемую степень плотности. Нажмите [Сохран.], чтобы применить выбранную плотность.

### 6.8.3.5. Автоматическая регулировка плотности

С помощью настройки [5-Автоплотность] отсканированные изображения с темным фоном можно сделать светлее. Нажмите [Вкл], чтобы применить функцию, или [Выкл], чтобы не применять ее. Нажмите [Сохран.], чтобы применить выбранную настройку.

### 6.8.3.6. Настройка уровня автоплотности

С помощью настройки [Интенсивность] можно установить степень компенсации плотности для параметра [5-Автоплотность]. Нажимайте [< Легче] или [Тяжелее >], чтобы выбрать значение автоматического регулирования уровня плотности. Нажмите [Сохран.], чтобы применить выбранную настройку.

### 6.8.3.7. Настройка префикса набора номера

Нажмите [Всегда вкл] или [Выкл] справа от параметра [6-Префикс набора], чтобы выбрать способ использования префикса.

Если выбрано [Всегда вкл], необходимо набрать префикс номера.

Введите номер префикса с помощью цифровой клавиатуры в поле [Префикс номера].

Нажмите [Сохран.], чтобы сохранить настройку префикса набора номера.

### 6.8.3.8. Настройка количества повторов набора

В случае неудачной отправки факса по причине занятости факса получающей стороны, а также из-за возникновения других проблем устройство осуществляет повторный набор столько раз, сколько указано в этом параметре.

Нажимайте кнопки [<] или [>] параметра [7-Количество повторов набора], чтобы выбрать количество повторов.

Нажмите [Сохран.], чтобы сохранить выбранное количество повторов для повторного набора.

### 6.8.3.9. Настройка интервала между повторами набора

Вы можете указать интервал времени для автоматического повторного набора.

Нажимайте кнопки [<] или [>] параметра [8-Интервал между повт.], чтобы установить интервал между повторами набора.

Нажмите [Сохран.], чтобы сохранить установленный интервал повторного набора.

### 6.8.3.10. Информация об отправителе факса [ТТІ]

Вы можете выбрать, размещать или нет информацию об отправителе (имя и номер факса) в верхней части документов, отправленных по факсу.

Выберите [Вкл] параметра [9-ТТІ] если вы хотите, чтобы информация об отправителе была размещена на документе.

Нажмите [Сохран.], чтобы применить настройку.

Информация о пользователе (ТТІ) включает в себя следующие сведения:

[Дата: ГГГГ-ММ-ДД], [Время: ЧЧ:мм], [Имя пользователя], [Номер пользователя], [Страница: N(текущая) из M(всего)].

### 6.8.3.11. Конфиденциальная передача факса

Если эта функция включена, только тот, кто знает пароль, может распечатать факс на стороне получателя.

Нажмите кнопку [Вкл] напротив параметра [10-Конфиденц.], чтобы включить конфиденциальную передачу факса, и с помощью цифровой клавиатуры введите 4-значный пароль в поле [Пароль]. Нажмите [Сохран.], чтобы сохранить настройку.

### 6.8.3.12. Настройка времени ожидания сканирования

При сканировании документа для отправки факсом со стекла экспонирования, если в течение времени ожидания следующего сканирования не предпринимаются дальнейшие действия, задание сканирования завершается. Вы можете выбрать время ожидания сканирования для следующего оригинала.

Коснитесь поля ввода справа от параметра [11-Время ожид. след. оригин.] и после того, как курсор станет мигать, введите значение.

Нажмите [Сохран.], чтобы сохранить установленное значение времени ожидания следующего документа при сканировании.

### 6.8.3.13. Настройка двустороннего сканирования

При сканировании документа для отправки факсом с устройства автоматической подачи документов (АПД), если функция двустороннего сканирования включена, изображения сканируются с обеих сторон оригинала. Нажмите кнопку [Вкл] параметра [12-Двусторон. сканирование], чтобы включить функцию двустороннего сканирования. Нажмите [Сохран.], чтобы применить выбранную настройку.

## 6.8.4. Настройки функции получения факса

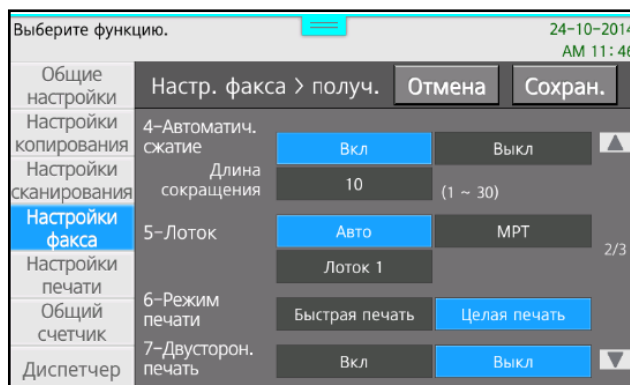
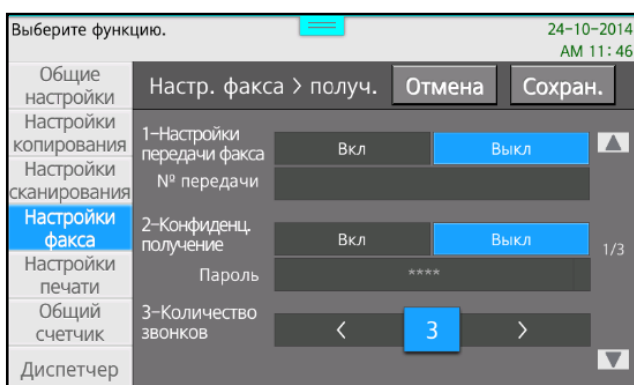

### 6.8.4.1. Настройка переадресации факса

Входящий факс может быть автоматически перенаправлен в другое место в соответствии с выбранными пользователем номером и параметрами. Эта функция удобна для приема факса, отправленного в офис в праздничные дни, с переадресацией на ваш дом.

Чтобы использовать переадресацию факса, выберите [Вкл] справа от параметра [1-Настройка передачи факса] и введите в поле [№ передачи] номер, на который будет передаваться факс. Нажмите [Сохран.], чтобы сохранить установленные настройки переадресации факса.

[Выкл]	Настройка переадресации факса не используется. В этом случае факс автоматически распечатывает входящие документы.
[Вкл]	Входящий факс перенаправляется на номер факса, установленный пользователем.

### 6.8.4.2. Настройка конфиденциального получения факса

Если эта функция включена, распечатать документ, полученный по факсу, может только тот, кто знает пароль.

Нажмите кнопку [Вкл] справа от параметра [2-Конфиденц. получение] и введите с цифровой клавиатуры в поле [Пароль] 4-значный пароль.

Нажмите [Сохран.], чтобы сохранить выбранную настройку для конфиденциального приема.

### 6.8.4.3. Настройка количества звонков

Вы можете установить количество звонков (гудков) для соединения с противоположной стороной при получении сигнала вызова.

Нажимайте кнопки [<] или [>] справа от параметра [3-Количество звонков], чтобы установить желаемое количество звонков.

Нажмите [Сохран.], чтобы сохранить установку выбранного количества звонков.

### 6.8.4.4. Настройка автоматического масштабирования

При включенной функции [4-Автоматич. сжатие] входящие документы автоматически масштабируются до установленного формата и печатаются.

Нажмите [Вкл], чтобы активировать настройку.

Нажмите [Сохран.], чтобы применить выбранную настройку.

### 6.8.4.5. Выбор лотка для печати факса

Вы можете выбрать в параметре [5-Лоток], какой лоток использовать для подачи бумаги при распечатке факса.

Доступны: автоматический выбор лотка [Авто], основной лоток [Лоток 1] и многофункциональный лоток [МРТ].

Нажмите [Сохран.], чтобы применить выбранную настройку.

### 6.8.4.6. Настройка режима печати

Вы можете выбрать режим печати входящего факса.

Нажмите кнопку [Быстрая печать] или [Целая печать] справа от параметра [6-Режим печати].

Нажмите [Сохран.], чтобы применить выбранный режим печати.

Быстрая печать	Печать по одной странице входящего документа по мере их поступления
Целая печать	Печать всего входящего документа после его полного получения

### 6.8.4.7. Настройка двусторонней печати

Вы можете выбрать двустороннюю печать входящих по факсу документов.

Нажмите кнопку [Вкл] параметра [7-Двусторон. печать], чтобы включить двустороннюю печать.

Нажмите [Сохран.], чтобы применить выбранную настройку для двусторонней печати.

## 6.8.5. Настройка печати отчетов факса

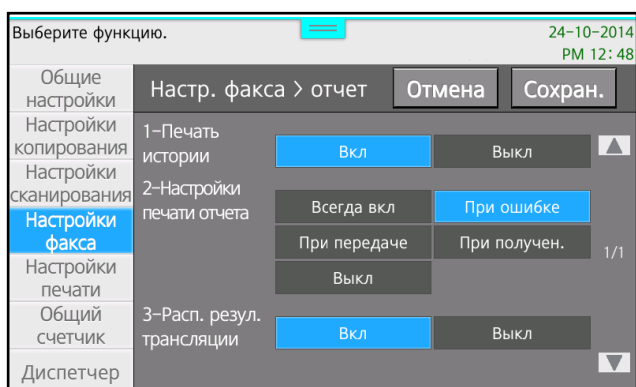



### 6.8.5.1. Настройка печати истории

Вы можете включить автоматическую распечатку журнала последних сеансов связи при накоплении определенного количества записей о входящих и исходящих факсах. Нажмите кнопку [Вкл] справа от параметра [1-Печать истории], чтобы включить автоматическую печать.

Нажмите [Сохран.], чтобы применить выбранную настройку.

### 6.8.5.2. Настройка автоматической печати отчета

Вы можете настроить автоматическую распечатку отчета отправки/получения с количеством отправленных по факсу страниц, режимом связи и другими параметрами.

Нажмите нужную кнопку справа от параметра [2-Настройки печати отчета], чтобы установить настройку.

Нажмите [Сохран.], чтобы применить настройку.

[Всегда вкл]	Отчет распечатывается после любого события связи.
[При ошибке]	Отчет распечатывается только при сбое машины или ошибке связи.
[При передаче]	Отчет распечатывается только при передаче факса.
[При получении]	Отчет распечатывается только при получении факса.
[Выкл]	Автоматическая печать отчета не выполняется.

## 6.9. Настройка сети

### 6.9.1. Настройка проводной сети

Для сетевой печати и управления необходимо установить IP-адрес.

IP-адрес можно установить, выбрав автоматическую настройку, при которой IP-адреса распределяются через DHCP-сервер, или ввести фиксированный IP-адрес вручную.

**1** На главном экране сдвиньте влево нижнюю часть меню и нажмите [Настройки].

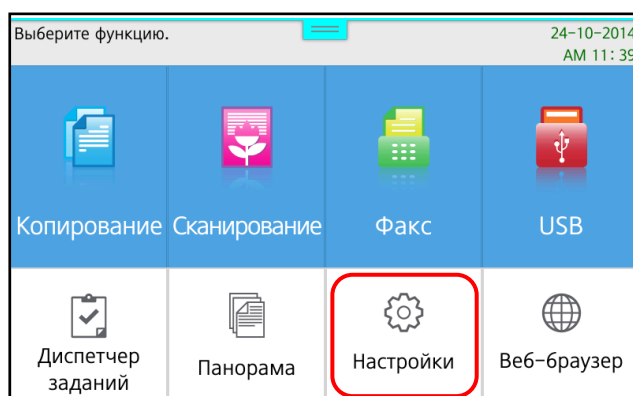

**2** Выберите [Общие настройки].

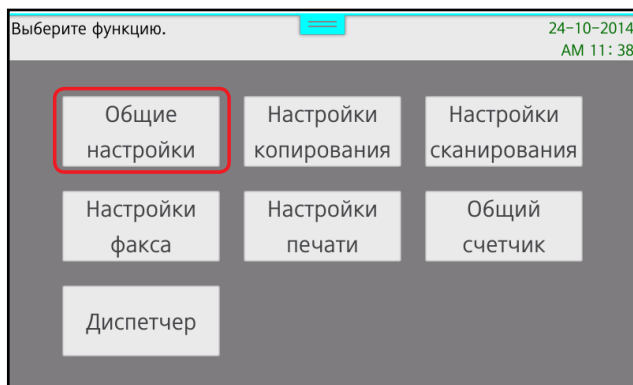

**3** Нажмите [Сетевые]. Отобразится экран [1-Проводная сеть], [Установка IP-адреса], где по умолчанию установлено [Автоматическая настройка].

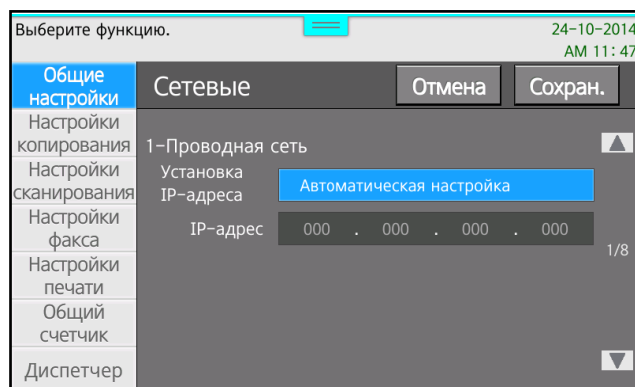
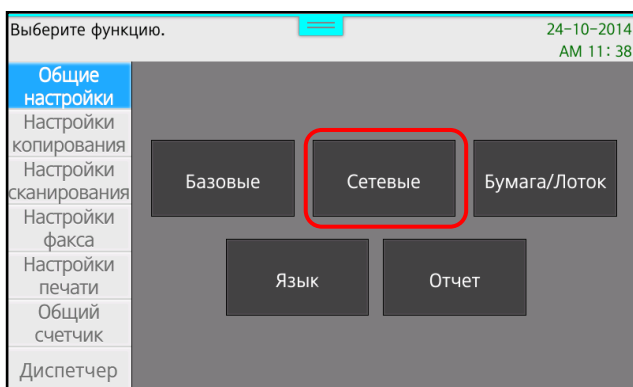

**4** Нажмите поле справа от параметра [Установка IP-адреса], чтобы выбрать вариант настройки [Автоматическая настройка] или [Пользовательская настройка].

1. Выберите [Автоматическая настройка] и нажмите кнопку [Сохран.], чтобы автоматически получить IP-адрес от DHCP-сервера.

2. Выберите [Пользовательская настройка], введите [IP-адрес], [Маска сети], [Шлюз], [Сервер DNS1], [Сервер DNS2], а затем нажмите [Сохран.] (необходимо ввести все адреса, чтобы выполнить настройку, и все 12 цифр каждого адреса). Вы можете ввести адреса, используя цифровую клавиатуру.

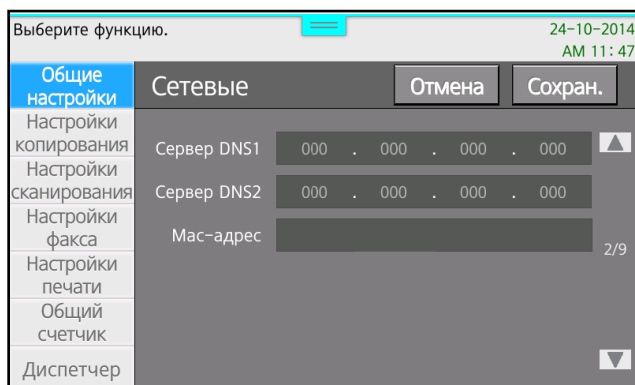
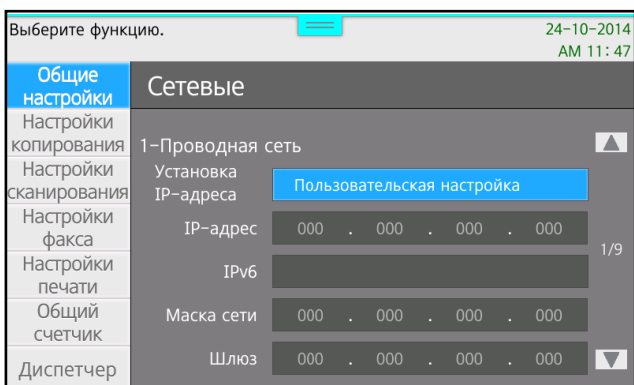

## 6.9.2. Настройка беспроводной сети

### 6.9.2.1. Подключение к беспроводной сети

**1** На главном экране сдвиньте влево нижнюю часть меню и нажмите [Настройки].

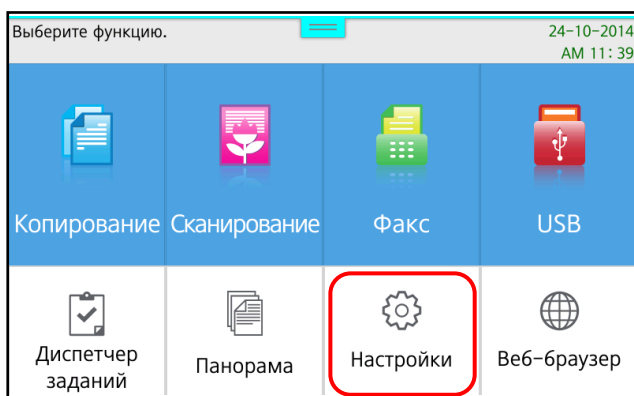

**2** Выберите [Общие настройки].

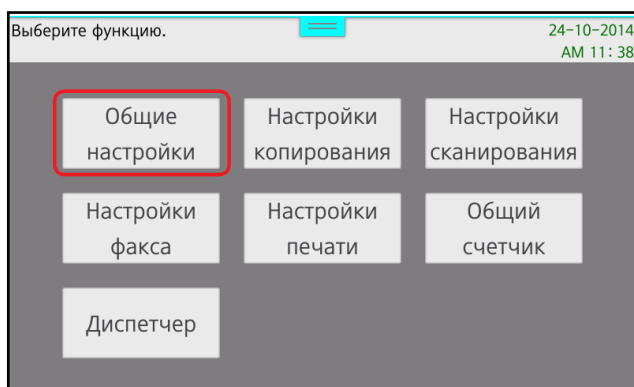

**3** Нажмите [Сетевые].

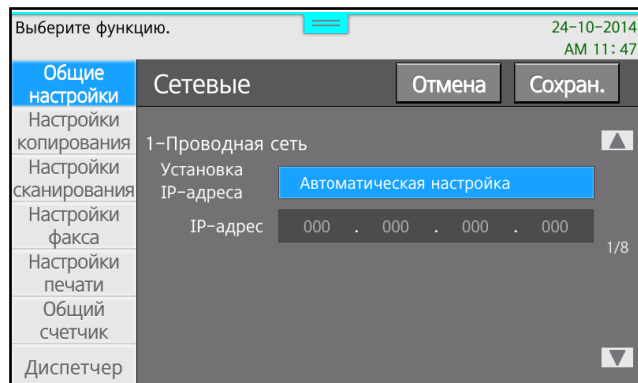
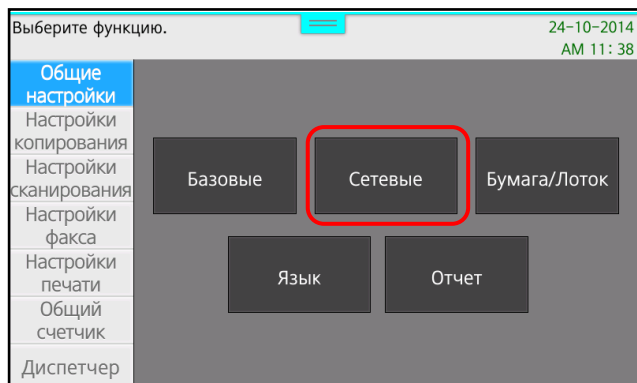

4 Нажмите на стрелку [▼] в правой части экрана, чтобы перейти к пункту меню [2-Сеть Wifi].

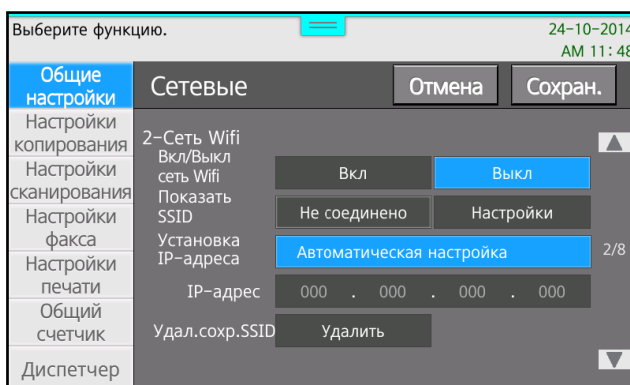

5 Установите настройку [Вкл] для параметра [Вкл/Выкл сеть Wifi], а затем нажмите кнопку [Настройки].

6 Когда появится список доступных беспроводных сетей (Wi-Fi), выберите одну из сетей в списке, нажав на кнопку с именем беспроводной сети.

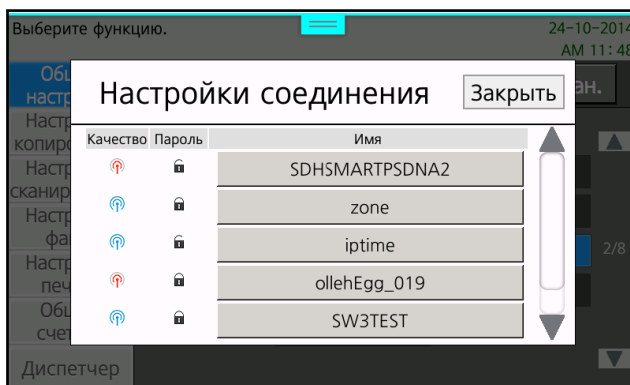

#### **Примечание**

Для стабильной работы устройства необходимо высокое качество подключения к беспроводной сети. Если уровень сигнала Wi-Fi будет очень низким, то беспроводная сеть не будет определена (идентифицирована) на МФУ, даже если она будет определяться другими устройствами.

7 Выбранное вами беспроводное соединение (Wi-Fi) будет сразу подключено, если для него не установлены настройки безопасности. Если для выбранного беспроводного соединения установлены какие-либо настройки безопасности, появится окно ввода пароля.

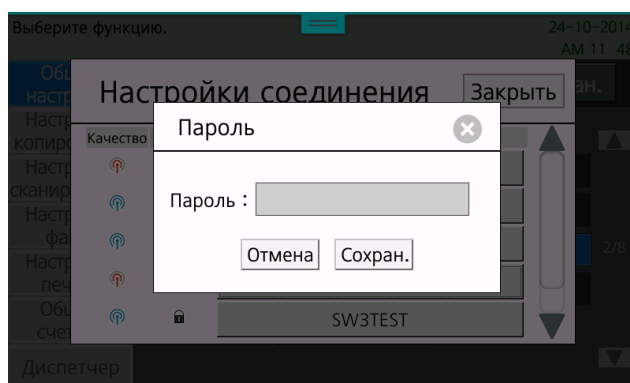

- 8** Выполните следующие действия, чтобы ввести пароль для доступа к беспроводной сети:
  1. Коснитесь окна для ввода пароля, и появится виртуальная клавиатура.
  2. Введите необходимый пароль, а затем нажмите кнопку [OK] на виртуальной клавиатуре.
    - Если вам нужно отменить запись, нажмите кнопку [←].
    - Если вы не хотите вводить пароль, нажмите кнопку [×].
  3. Когда ввод пароля завершен, нажмите кнопку [Сохран.] в окне ввода пароля.

 **Примечание**

При вводе пароля из соображений безопасности каждый символ отображается как [\*].

## 6.9.2.2. Настройка IP-адреса

Для сетевой печати и управления необходимо установить IP-адрес.

IP-адрес можно установить, выбрав автоматическую настройку, при которой IP-адрес может быть автоматически назначен DHCP-сервером, или ввести фиксированный IP-адрес вручную.

- 1** На главном экране сдвиньте влево нижнюю часть меню и нажмите [Настройки].

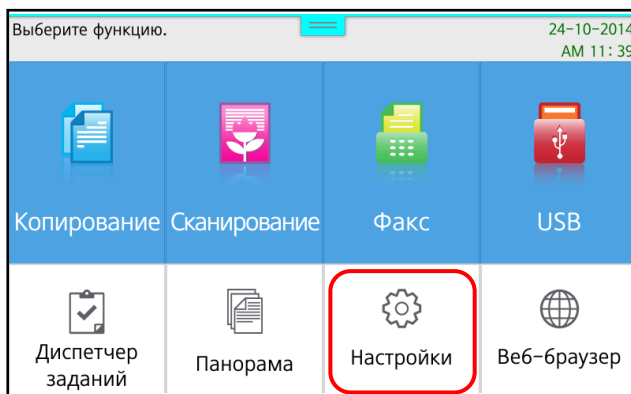

- 2** Выберите [Общие настройки].

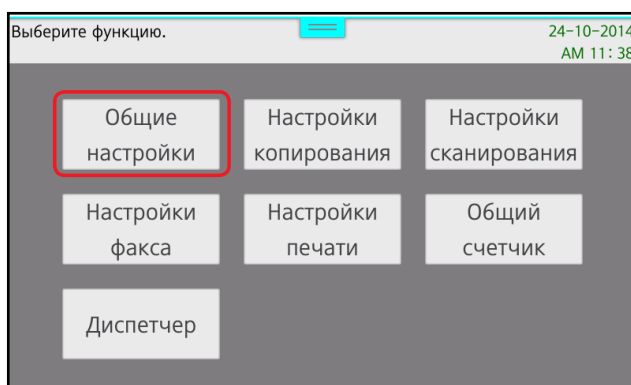

**3** Нажмите [Сетевые]. Отобразится экран [1-Проводная сеть].

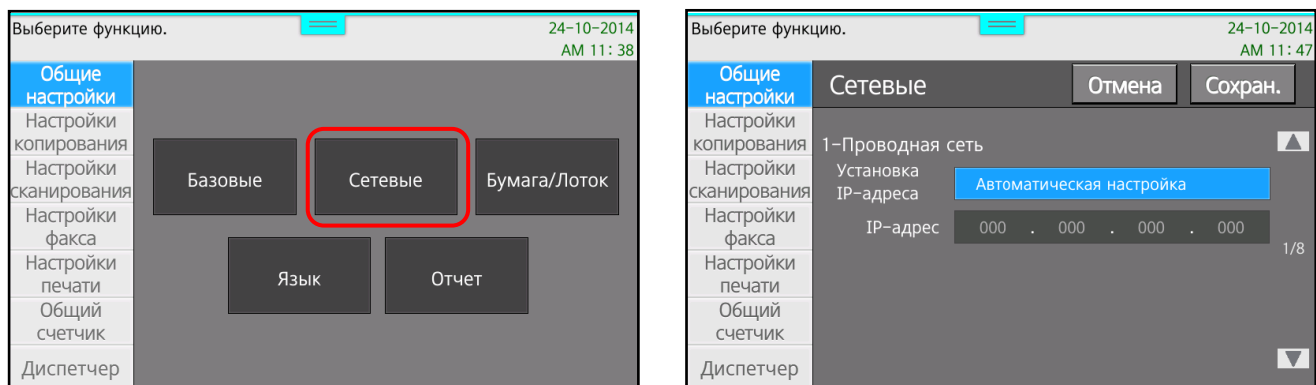

**4** Нажмите на стрелку [▼] в правой части экрана, чтобы перейти к пункту меню [2-Сеть Wifi].

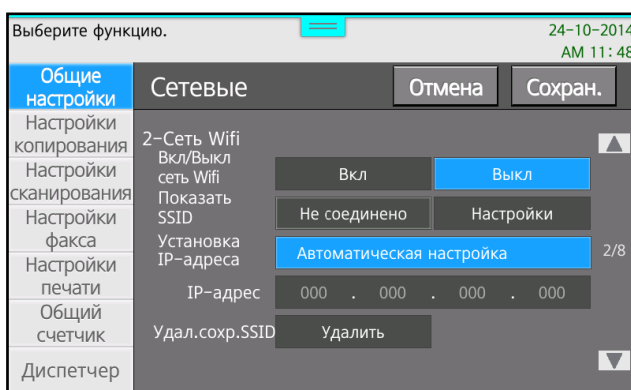

**5** Нажмите поле справа от параметра [Установка IP-адреса], чтобы выбрать вариант настройки [Автоматическая настройка] или [Пользовательская настройка].

1. Выберите [Автоматическая настройка] и нажмите кнопку [Сохран.], чтобы автоматически получить IP-адрес от DHCP-сервера.

2. Выберите [Пользовательская настройка], введите [IP-адрес], [Маска сети], [Шлюз], [Сервер DNS1], [Сервер DNS2], а затем нажмите [Сохран.] (необходимо ввести все адреса, чтобы выполнить настройку, и все 12 цифр каждого адреса). Вы можете ввести адреса, используя цифровую клавиатуру.

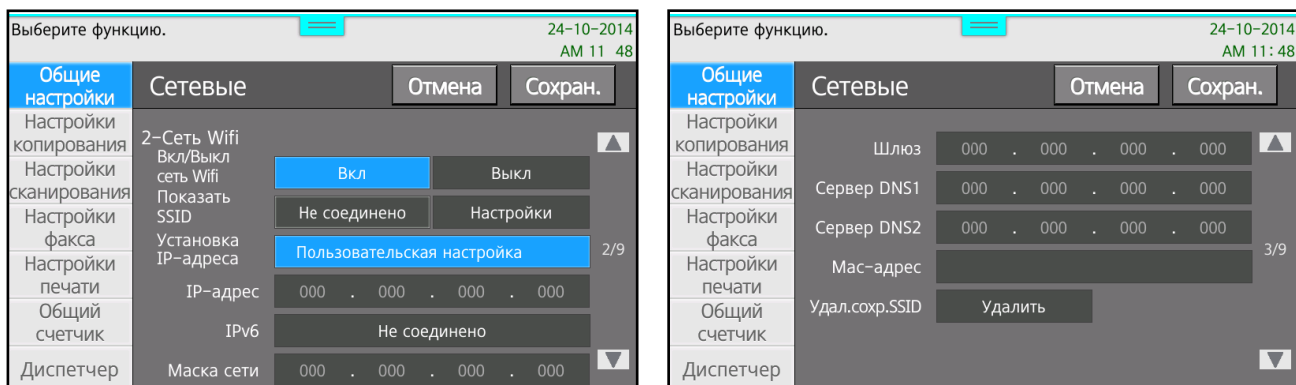

**Примечание**

Проконсультируйтесь с вашим сетевым администратором, чтобы при вводе данных в параметре [Пользовательская настройка] использовать выделенный IP-адрес. В случае установки случайного IP-адреса возможен конфликт IP-адресов и, как следствие, неработоспособность беспроводного подключения.

### 6.9.3. Настройка прямого Wi-Fi

**1** На главном экране сдвиньте влево нижнюю часть меню и нажмите [Настройки].

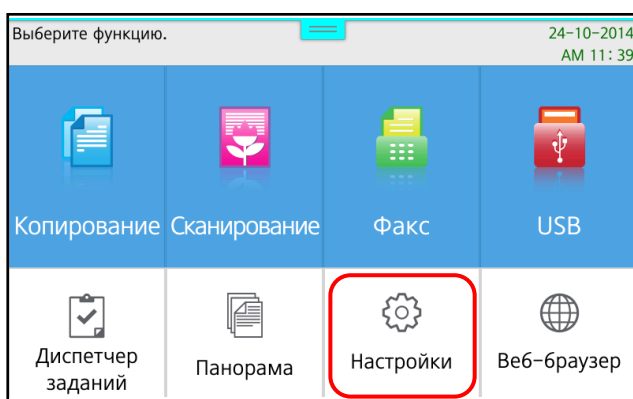

**2** Выберите [Общие настройки].

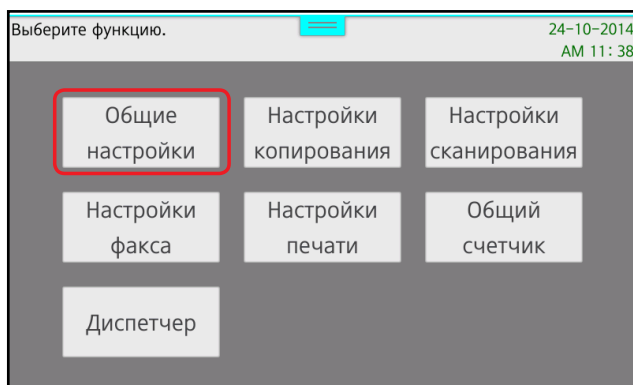

**3** Нажмите [Сетевые]. Отобразится экран [1-Проводная сеть].

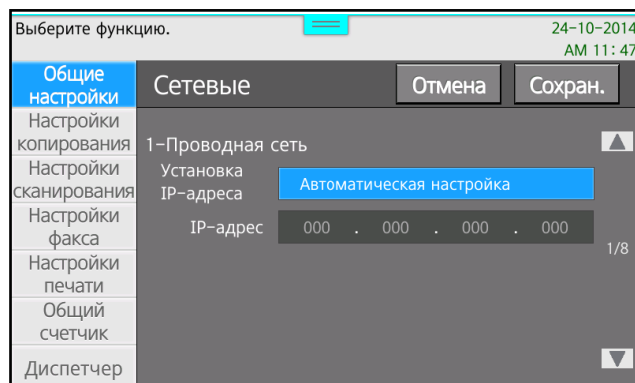
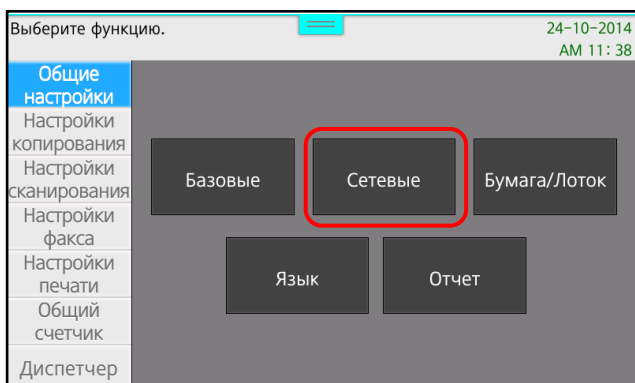

**4** Нажимайте на стрелку [▼] в правой части экрана, чтобы перейти к пункту меню [3-Настройки прямого Wifi].

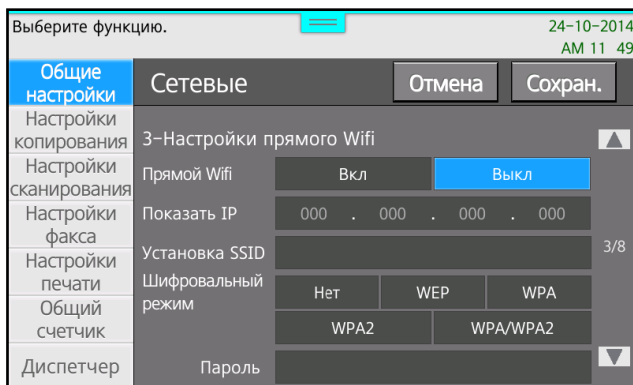

**5** Выберите [Вкл] справа от параметра [Прямой Wifi], а затем установите настройки для параметров [Установка SSID], [Шифровальный режим] и [Пароль].

**6** Для просмотра устройств, подключенных к МФУ, нажмите на стрелку [▼] в правой части экрана, чтобы перейти к пункту меню [Список соедин.], а затем нажмите [Показать].

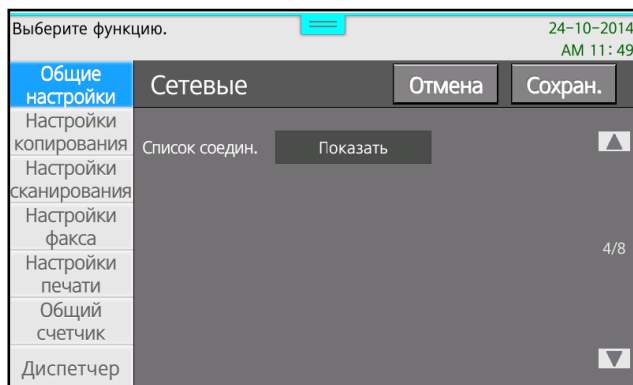



## 6.9.4. Настройка сервера SMTP для электронной почты

**1** На главном экране сдвиньте влево нижнюю часть меню и нажмите [Настройки].

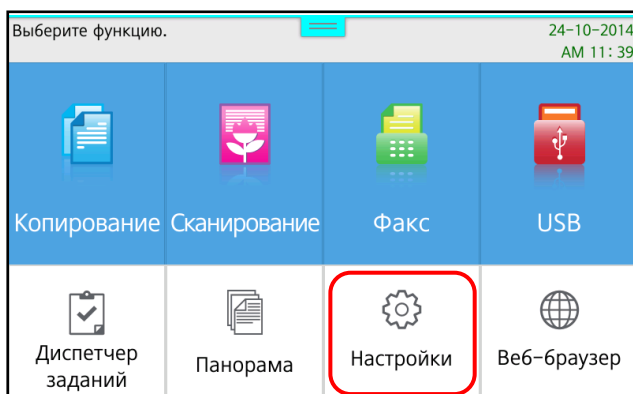

**2** Выберите [Общие настройки].

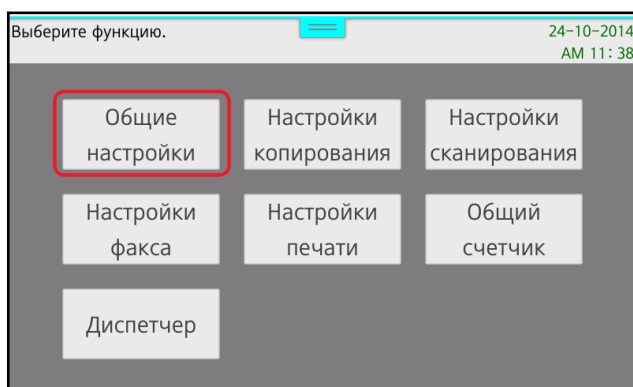

**3** Нажмите [Сетевые]. Отобразится экран [1-Проводная сеть].

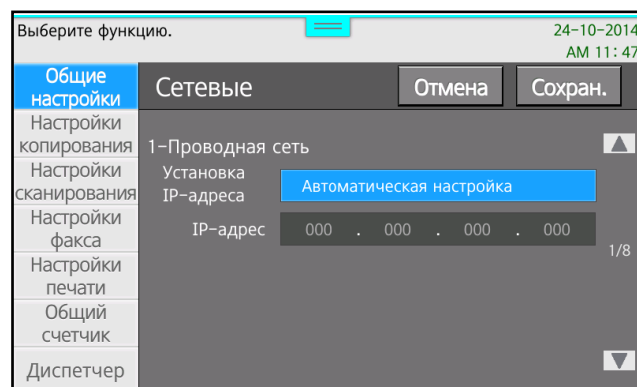
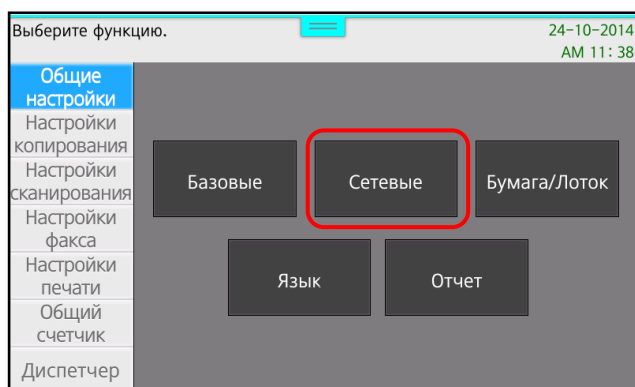

4 Нажимайте на стрелку [▼] в правой части экрана, чтобы перейти к пункту меню [4-Настройки отправки эл-почты].

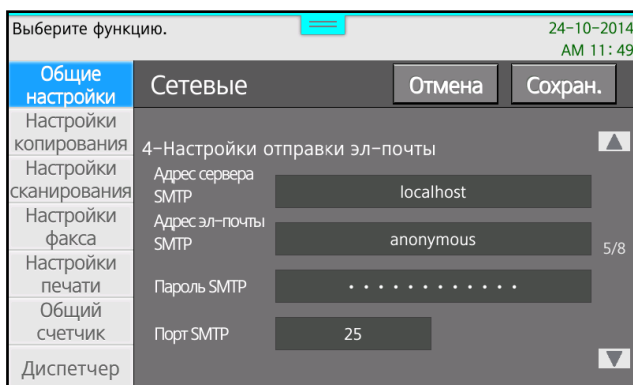

5 Для отправки электронной почты введите [Адрес сервера SMTP], [Адрес эл-почты SMTP], [Пароль SMTP], [Порт SMTP].

## 6.9.5. Настройка оповещения о состоянии по электронной почте

1 На главном экране сдвиньте влево нижнюю часть меню и нажмите [Настройки].

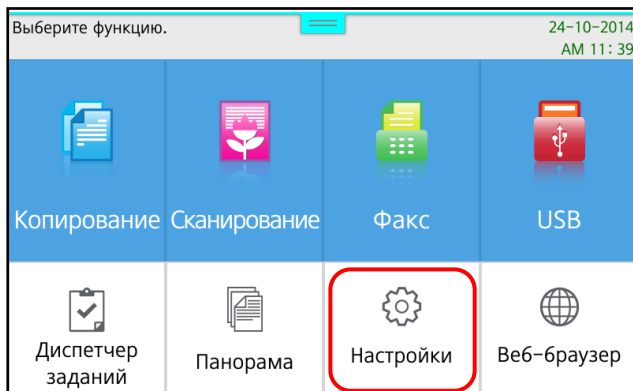

2 Выберите [Общие настройки].

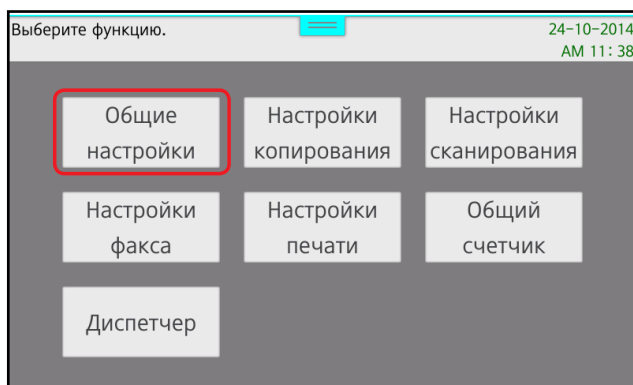

**3** Нажмите [Сетевые]. Отобразится экран [1-Проводная сеть].

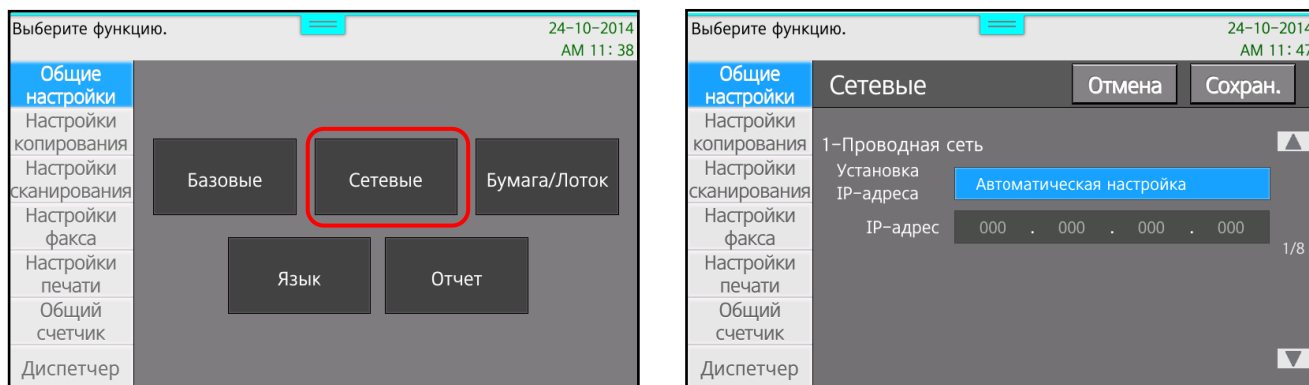

**4** Нажимайте на стрелку [▼] в правой части экрана, чтобы перейти к пункту меню [5-Уведомления состояния эл-почты].

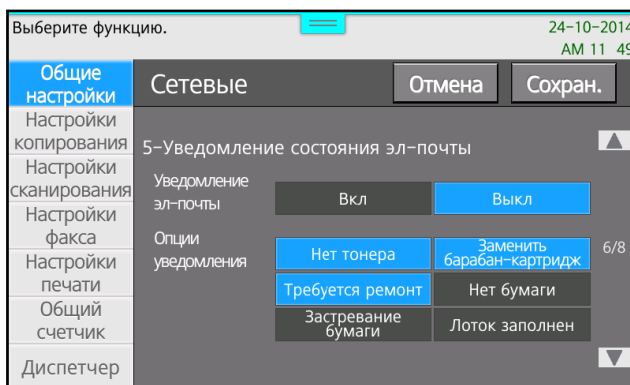

**5** Установите параметр [Уведомление эл-почты] в положение [Вкл].

**6** Выберите в параметре [Опции уведомления] виды уведомлений о текущем состоянии аппарата.

**7** Нажмите на стрелку [▼] в правой части экрана, чтобы перейти к пункту меню [Адрес эл-почты диспетчера] и введите адрес электронной почты диспетчера в поле [Адрес эл-почты] для автоматической отправки сообщения электронной почты.

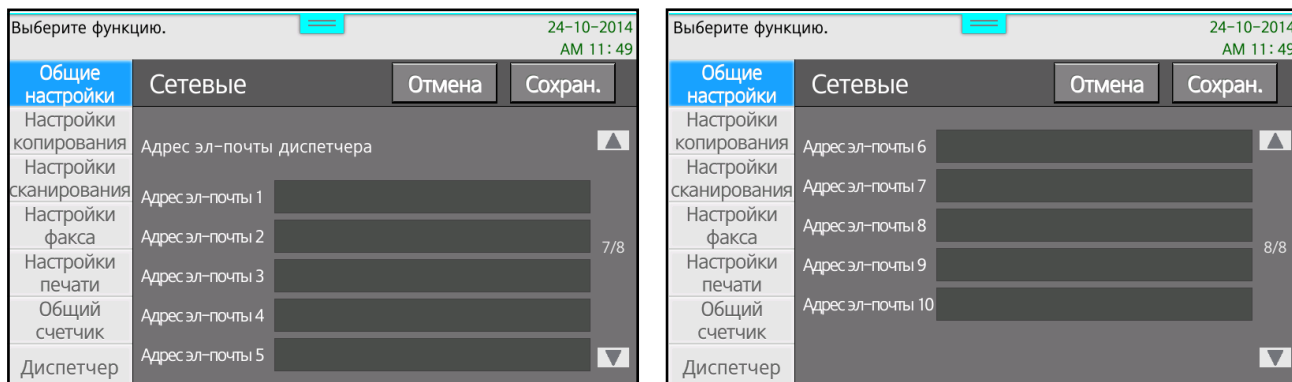

## 6.10. Настройка адресной книги

Вы можете ввести в адресную книгу часто используемую информацию о пользователе и эффективно использовать ее для заданий сканирования или факса.

### 6.10.1. Регистрация пользователя

**1** Нажмите [Адресная книга].

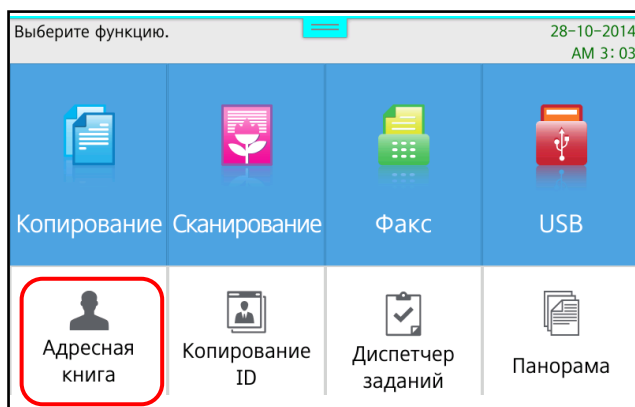

**2** Нажмите кнопку [+].

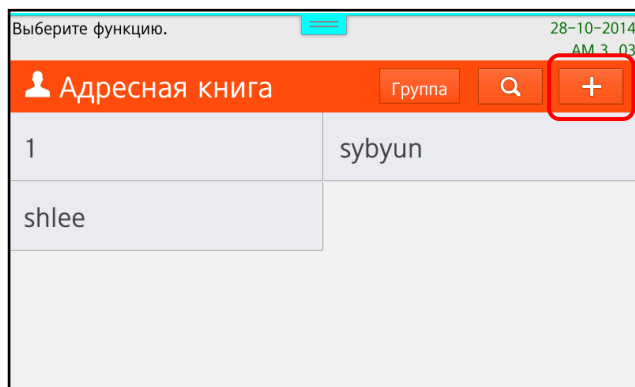

**3** Введите информацию в каждое поле и нажмите [Принять].

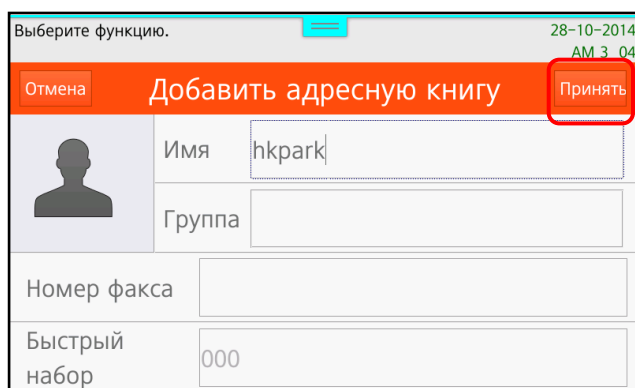

**4** Проверьте сведения о пользователе, внесенном в адресную книгу, для чего нажмите на имя пользователя, чтобы открыть окно просмотра сведений о пользователе.

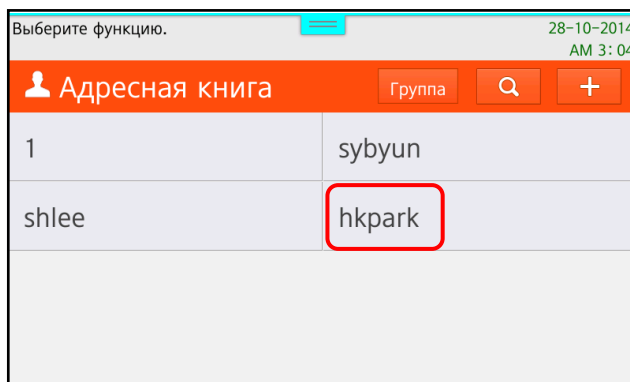

**5** Нажмите значок в правом верхнем углу, который выглядит как ручка. После этого появится окно редактирования сведений о пользователе.

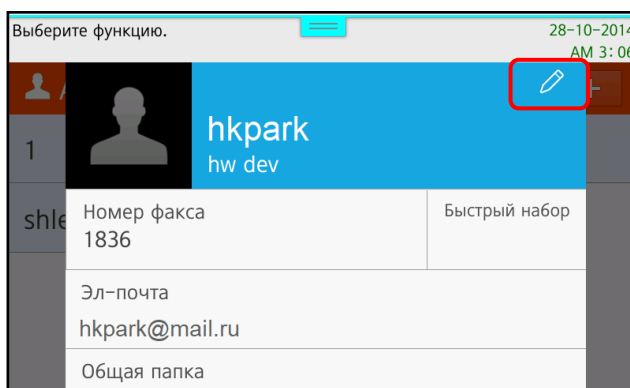

## 6.10.2. Регистрация группы

**1** Нажмите [Адресная книга].

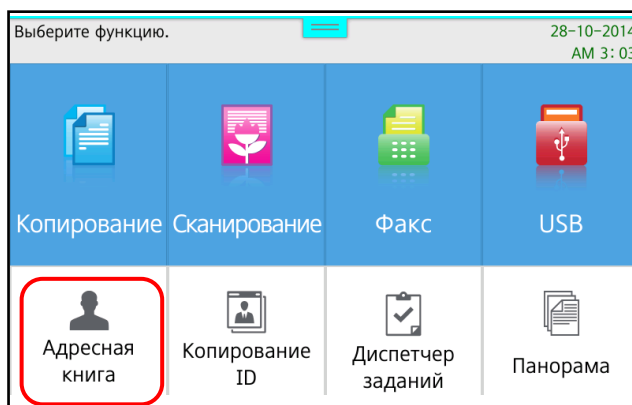

2 Нажмите [Группа].

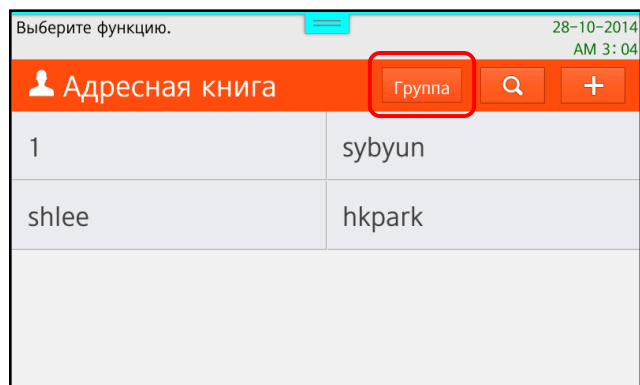

3 Нажмите [+].

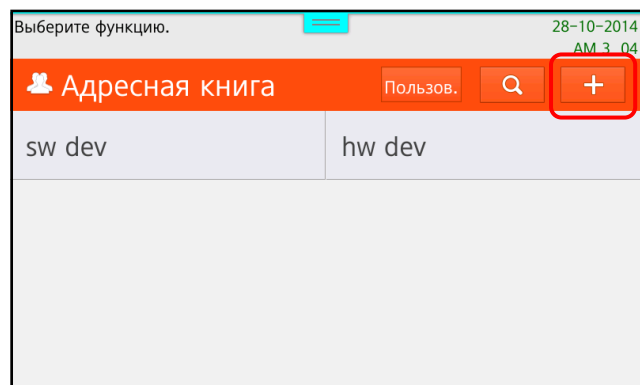

Последующие процедуры такие же, как и при регистрации пользователя

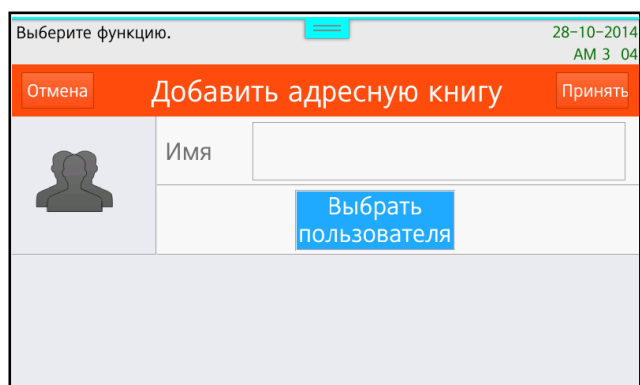

## 6.10.3. Удаление из адресной книги

1 Нажмите [Адресная книга].

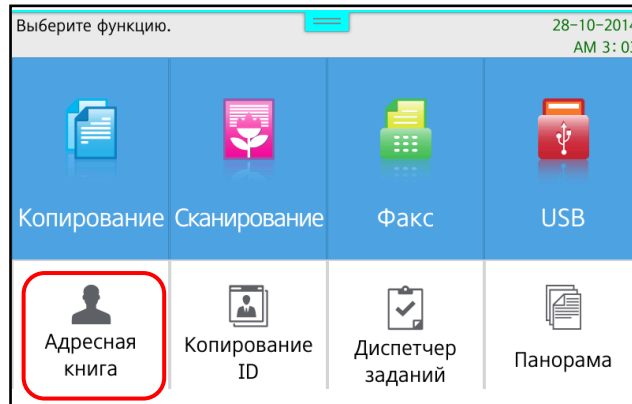

2 Нажмите на имя пользователя или группы, чтобы открыть окно просмотра сведений о пользователе (группе).

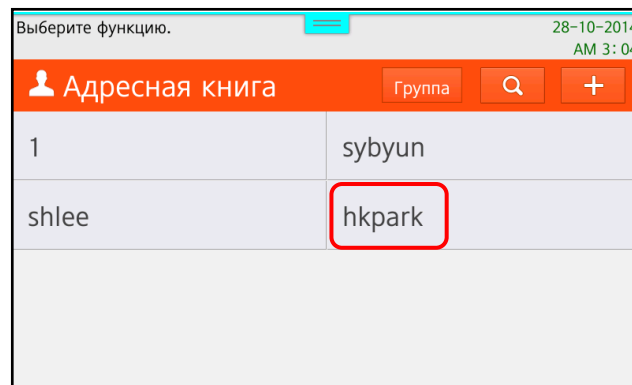

3 Нажмите значок в правом верхнем углу, который выглядит как ручка, чтобы отображилось окно редактирования адресной книги.

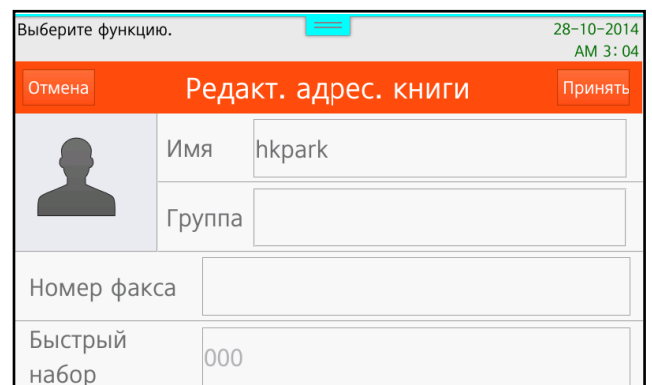
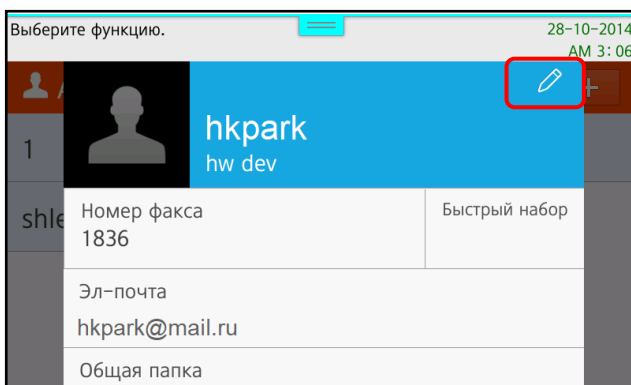

4 Нажмите [Удалить] в самой нижней области.

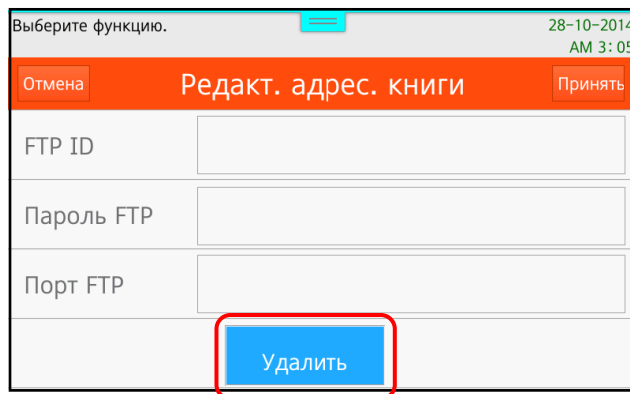

5 Проверьте, удален ли пользователь из списка.

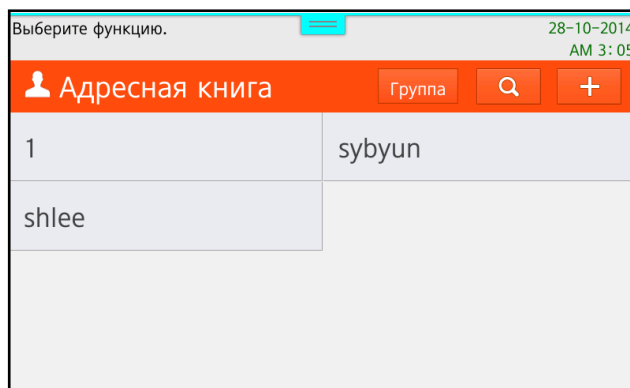

## 6.10.4. Поиск в адресной книге

1 Нажмите кнопку поиска в правом верхнем углу, которая выглядит как лупа.

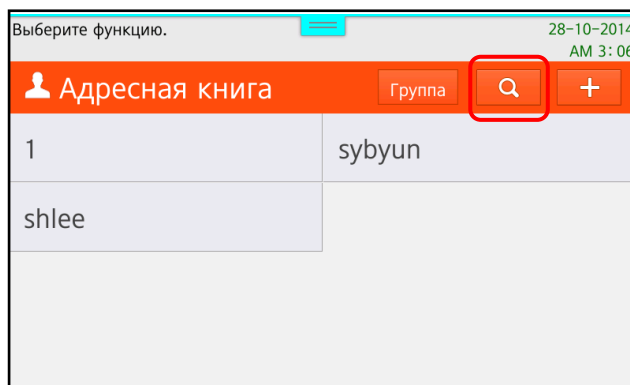



**2** Введите на всплывающей клавиатуре название в строку поиска и нажмите [OK] или [Enter], а затем кнопку [Поиск].

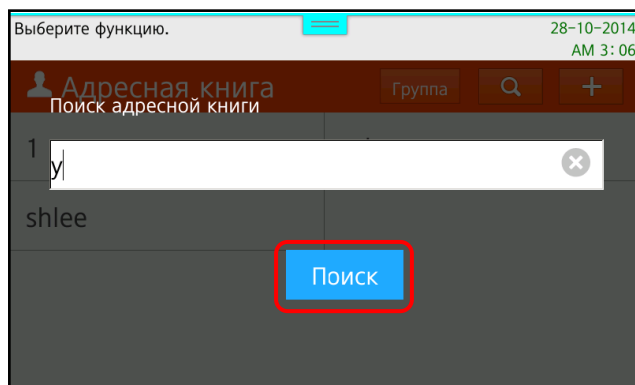

**3** Проверьте результат поиска в списке.

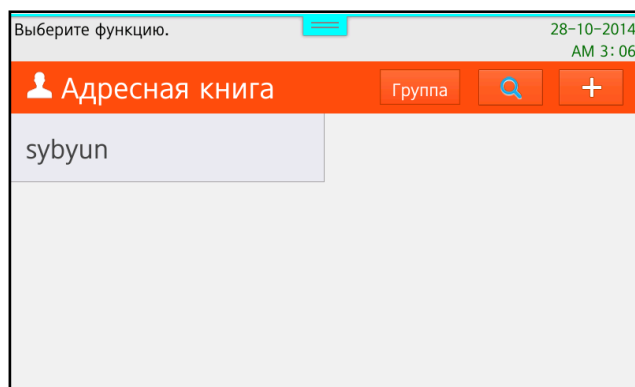

## 6.11. Настройки режима администратора

Меню предназначено для смены авторизованным администратором (диспетчером) пароля идентификации администратора, печати и резервного копирования/восстановления адресной книги и других действий, доступ к которым осуществляется имеющим полномочия администратором с помощью пароля.

Пункт меню	Подпункт меню	Описание меню	Детали настройки
Идентификация диспетчера (авторизация администратора)	Пароль	Доступ только для пользователя с правами администратора	Кнопка идентификации (авторизации) безопасности
Базовые	1-Пароль	Первичный ввод пароля	Пароль можно изменить.
	Подтверждение	Повторный ввод пароля	Подтвердить пароль.
	2-NTP Sync	Включение [Вкл] и выключение [Выкл] режима работы сервера синхронизации времени	Выбрать режим работы.
	Сервер NTP	Адрес сервера синхронизации времени	Указать адрес синхронизации сервера времени.
	3-Ethernet	Режимы работы: [Авто], [1Gbps-Full Duplex], [100Mbps-Full Duplex], [100Mbps-Half Duplex], [10Mbps-Full Duplex], [10Mbps-Half Duplex]	Выбрать режим работы Ethernet.
Адресная книга	1-Печать адресной книги	Возможность распечатки адресной книги	Нажать кнопку [Печать] для печати.
	Резерв.копир./ Восстановление	Возможность копирования на USB-носитель или восстановления адресной книги	Нажать кнопку [Печать] или [Восстановить].
Сетевые	IP filtering	1-IP filtering	Выбрать режим работы включено [Вкл] или выключено [Выкл].
		2-Raw Printing	Указать IP-адреса для фильтрации оборудования.
		3-HTTP	Указать IP-адреса для фильтрации HTTP.
		4-Reset	Сброс настроек

	Port filtering	1-HTTP (фильтр для портов, работающих по протоколу HTTP)	Выбрать режим работы включено [Вкл] или выключено [Выкл].
		2-RAW Print (фильтр для портов, работающих по протоколу RAW Print)	Выбрать режим работы включено [Вкл] или выключено [Выкл].
		3-IPP (фильтр для портов, работающих по протоколу IPP)	Выбрать режим работы включено [Вкл] или выключено [Выкл].
		4-LPD (фильтр для портов, работающих по протоколу LPD)	Выбрать режим работы включено [Вкл] или выключено [Выкл].
		5-RAW Scan (фильтр для портов, работающих по протоколу RAW Scan)	Выбрать режим работы включено [Вкл] или выключено [Выкл].
		6-SNMP (фильтр для портов, работающих по протоколу SNMP)	Выбрать режим работы включено [Вкл] или выключено [Выкл].

 **Примечания**

- При резервном копировании или восстановлении адресной книги к устройству должен быть подключен USB-накопитель.
- Пароль администратора по умолчанию «admin».

## 6.11.1. Вход в режим администратора

- 1** На главном экране сдвиньте влево нижнюю часть меню и нажмите [Настройки].

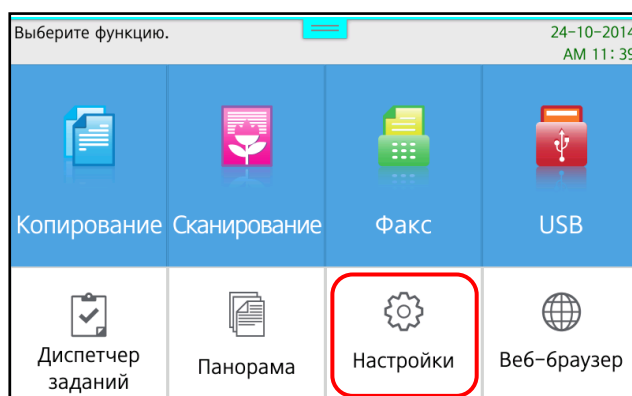

**2** Выберите [Диспетчер].

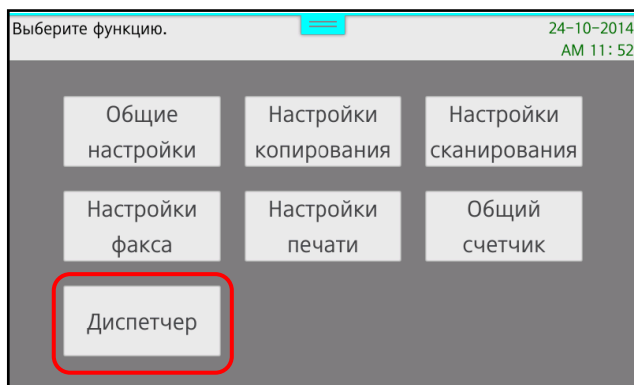

**2** Появится экран ввода пароля безопасности. Введите пароль (по умолчанию – «admin») и нажмите кнопку [Идентификация].

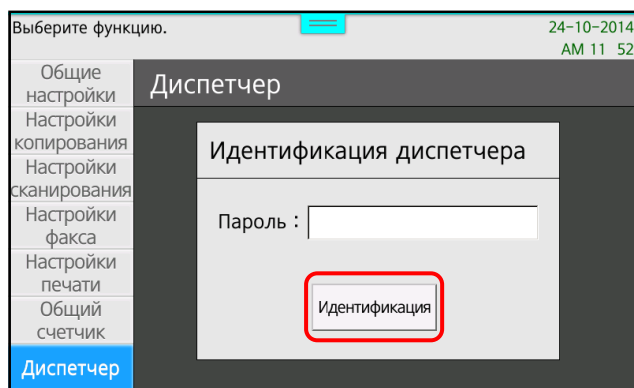

**3** Появится экран доступа к меню администратора.

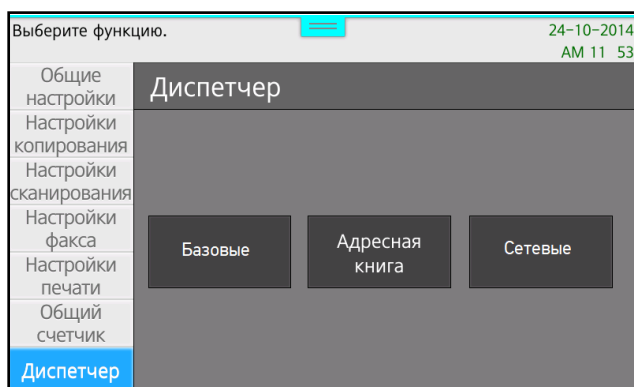

## 6.11.2. Изменение пароля администратора

**1** После входа в режим администратора нажмите [Базовые].

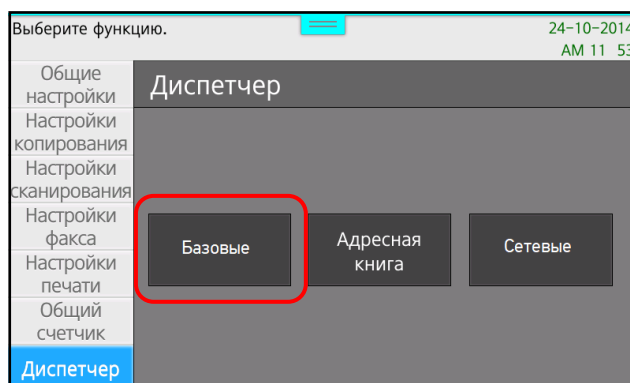

**2** Введите в полях [1-Пароль] и [Подтверждение] новый пароль администратора, который следует вводить при входе в режим администратора, и нажмите [Сохран.].

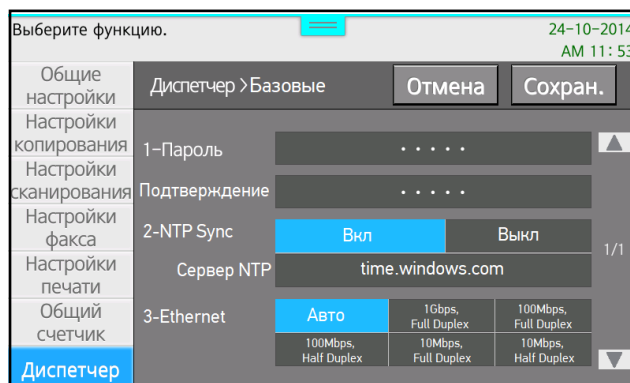

## 6.11.3. Копирование/восстановление адресной книги

Вы можете распечатать адресную книгу, создать ее резервную копию на USB-накопителе или восстановить ее из USB-накопителя.

**1** После входа в режим администратора нажмите [Адресная книга].

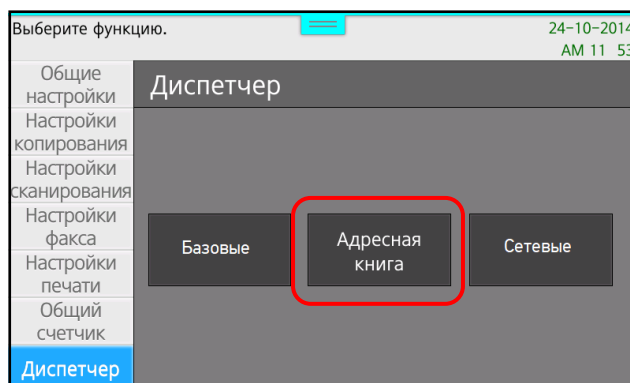

**2** Нажмите [Печать], чтобы распечатать адресную книгу (устройство начнет печатать, и при этом возвращается отображение главного экрана).

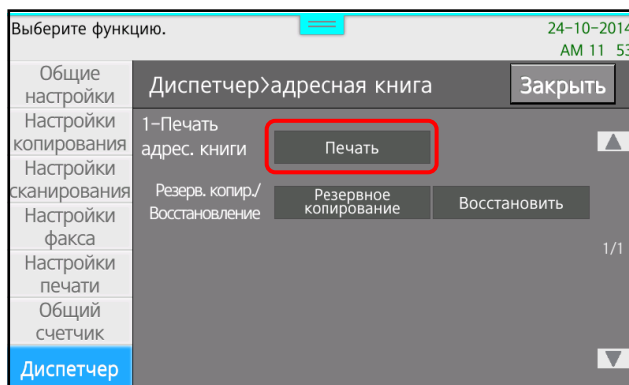

**3** Подключите USB-носитель к устройству и нажмите [Резервное копирование]. Появится всплывающее окно с вопросом, нужно ли делать резервную копию.

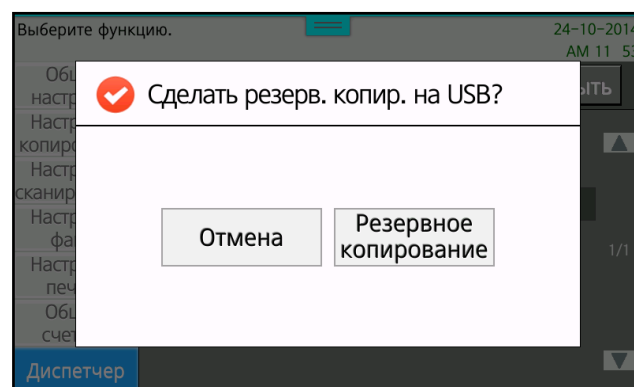
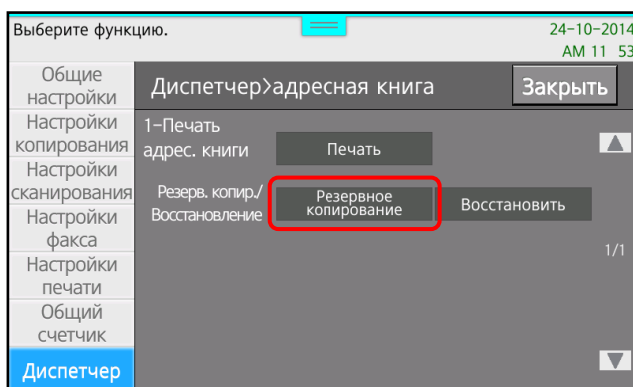

**4** Нажмите [Резервное копирование] для резервного копирования адресной книги на USB-накопитель (имя файла адресной книги на USB-накопителе будет [address.bak]).

**5** После подключения к устройству USB-накопителя, содержащего файл [address.bak], нажмите [Восстановить], чтобы восстановить адресную книгу в МФУ.

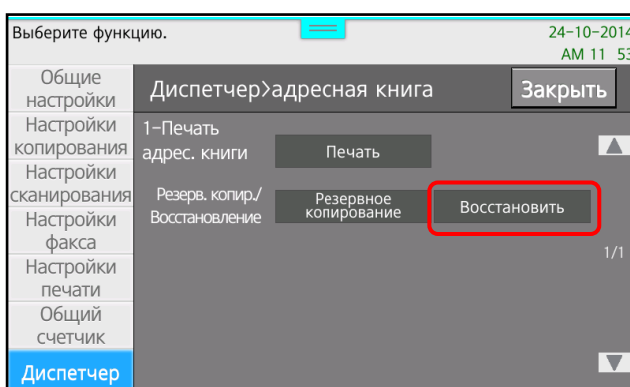

## 7. Техническое обслуживание МФУ и устранение неисправностей

### 7.1. Обслуживание расходных материалов

#### 7.1.1. Контроль состояния расходных материалов

На ЖК-экране отображаются сообщения, когда расходные материалы необходимо заменить. Вы также можете самостоятельно проверить состояние расходных материалов, для чего выберите [Настройки] -> [Общие настройки] -> [Отчет] -> [Системный отчет], чтобы распечатать отчет. Проверьте состояние расходных материалов по шкалам пунктов «Остаток тонера» и «Остаточный срок службы фотобарабана» в разделе «Информация картриджа».

#### Примечание

Поскольку оставшийся срок службы определяется исходя из расчета пятипроцентного заполнения страницы при печати, если устройство используется в отличных от расчетных условиях или используется несоответствующая плотность, оставшийся срок службы может быть неточным.

#### 7.1.2. Экономия расходных материалов

Экономьте расходные материалы, чтобы снизить затраты на печать.

Используйте настройки плотности для экономии тонера.

Перейдите в [Настройки печати] -> [Плотность], чтобы выбрать плотность тонера.

Также в драйвере принтера во вкладке [Качество печати] можно настроить параметр [Плотность тонера] и установить функцию [Экономия тонера].

#### 7.1.3. Заказ расходных материалов

Если отображается сообщение «Мало тонера», свяжитесь с дилером и закажите новый картридж. Если печать нечеткая, когда отображается сообщение «Мало тонера», выньте картридж из устройства и слегка встряхните его, поворачивая из стороны в сторону. После этого можно еще немного использовать картридж. Однако картридж следует заменить как можно скорее.

### **Предостережение**

Если вы продолжаете использовать устройство после того, как отображается сообщение «Мало тонера», не заменяя картридж, то после печати некоторого количества листов отобразится сообщение «Замените картридж с тонером» и устройство остановится. В этом случае необходимо заменить картридж на новый.

## 7.1.4. Хранение расходных материалов

Храните картридж в упакованном состоянии.

Не храните картридж в следующих условиях:

- при температуре окружающей среды 40°C и выше;
- при быстрой смене температуры или влажности;
- при повышенном содержании соли в воздухе;
- при длительном нахождении в устройстве;
- в заведомо грязных местах;
- при воздействии прямого солнечного света;
- при воздействии агрессивного газа.

## 7.1.5. Замена расходных материалов

Когда наступит время замены расходных материалов, на ЖК-дисплее появится сообщение о том, что необходимо заменить расходные материалы.

Когда появится сообщение о замене, необходимо заменить расходные материалы, указанные в сообщении.

### 7.1.5.1. Замена картриджа с тонером

Когда тонер заканчивается, на ЖК-экране отображается сообщение «Необх.зам.тонера». Вы можете продолжать использовать устройство, но рекомендуется как можно скорее заменить картридж с тонером. Когда тонер полностью закончится и печатать больше будет невозможно, на ЖК-экране появится сообщение «Нет тонера». Замените картридж с тонером на новый.

### **Важно**

Перед установкой встряхните новый картридж с тонером 5 – 10 раз.

Слегка встряхните его еще раз после установки в картридж с барабаном.

Утилизируйте использованный картридж с тонером в соответствии с установленными нормами.

### **Предостережение**

Не сжигайте картридж с тонером и не выбрасывайте его в огонь. У вас могут быть ожоги от просыпанного тонера.



Будьте осторожны, чтобы тонер не попал на руки, одежду или внутрь устройства. Если вы испачкали руки тонером, смойте его чистой водой с мылом или жидким моющим средством. Если тонер попал в глаза, немедленно промойте глаза чистой проточной водой и обратитесь к врачу.

Замену картриджа с тонером производите в следующем порядке:

**1** Выключите МФУ, а затем нажмите клавишу открывания передней крышки (①) на левой стороне и откройте переднюю крышку (②).

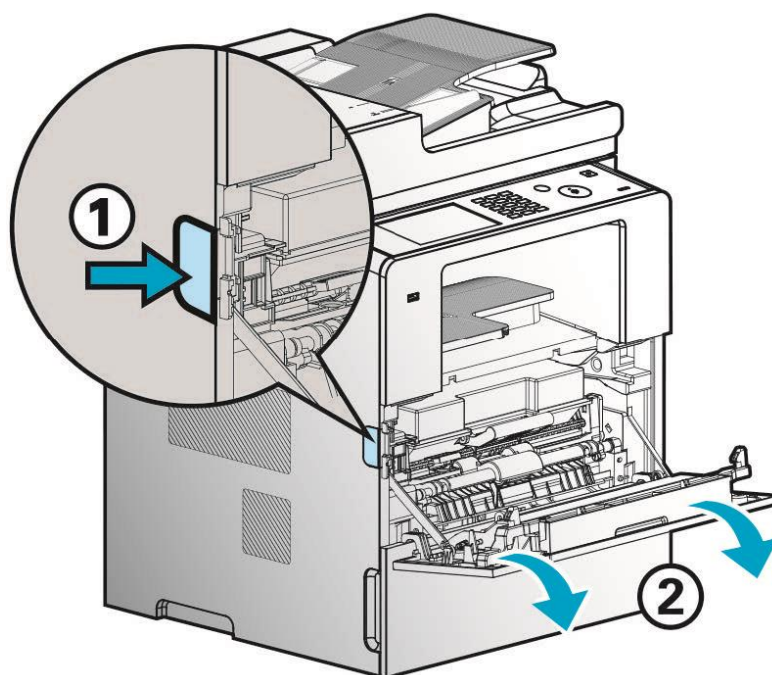

**2** Извлеките картридж из устройства, а затем нажмите клавишу извлечения картриджа с тонером (①) и отделите картридж с тонером (②) от картриджа с барабаном.

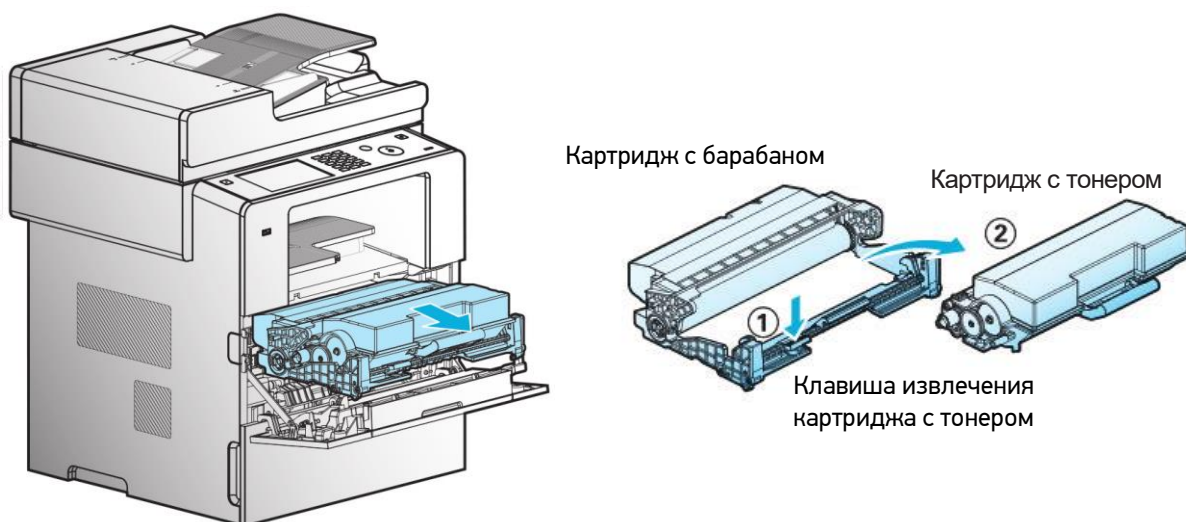

**3** Вытащите новый картридж с тонером из коробки. Встряхните новый картридж с тонером, чтобы тонер равномерно распределился внутри картриджа.

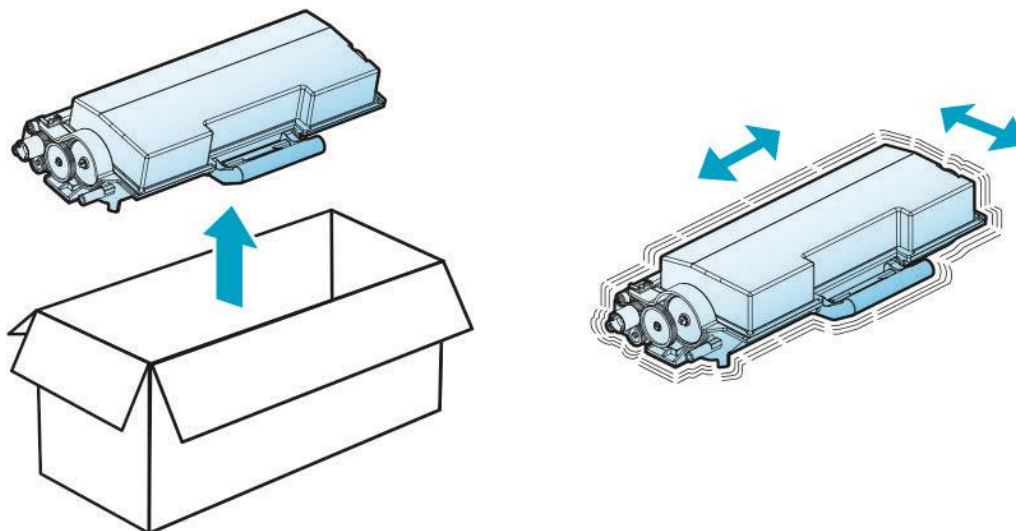

**⚠ Предупреждение**

При замене картриджа не оставляйте картридж с барабаном под прямыми солнечными лучами надолго. При воздействии прямых солнечных лучей в течение длительного времени может возникнуть повреждение плёночного покрытия фотопроводника барабана, что приведет к снижению качества печати.

**4** Возьмитесь за ручку картриджа с тонером, совместите белые выступы картриджа с тонером с дорожкой картриджа с барабаном, а затем протолкните картридж с тонером вперед и слегка нажмите вниз. Картридж с тонером правильно установится в барабанный картридж, когда вы услышите щелчок.

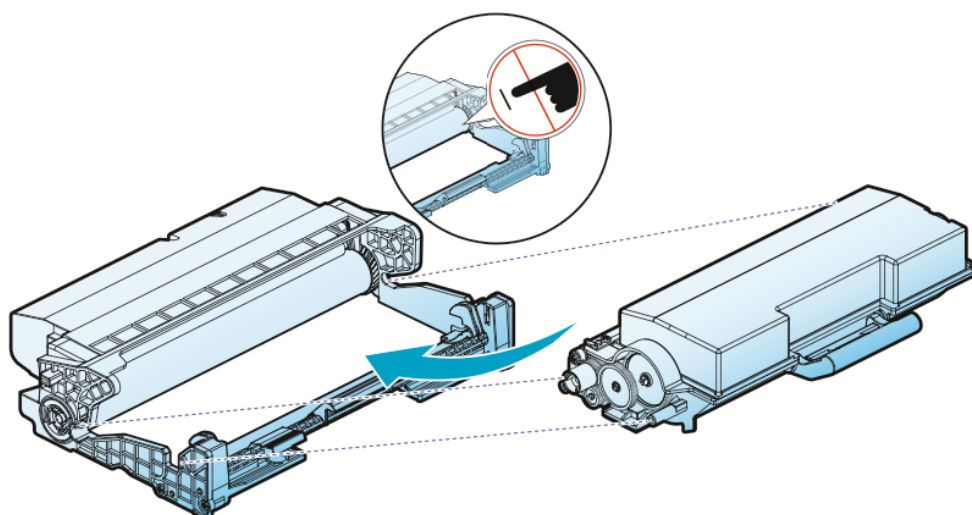

**5** Возьмитесь за ручку картриджа так, чтобы тыльная сторона ладони была обращена вниз, совместите передние выступы картриджа с направляющими устройства и задвиньте картридж в устройство до щелчка.

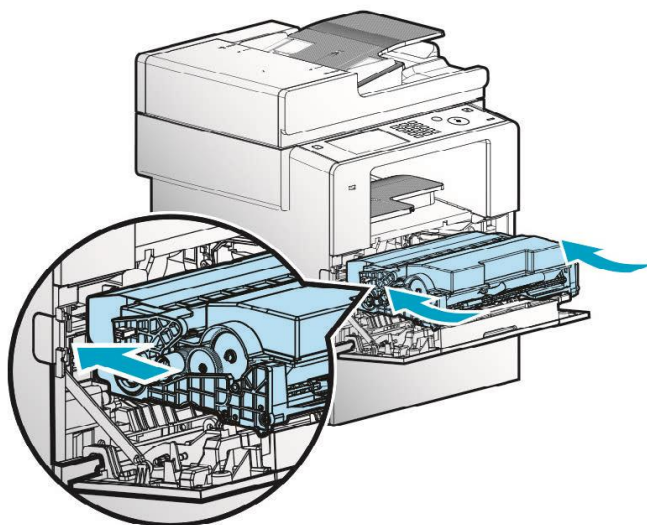

**6** Закройте переднюю крышку.

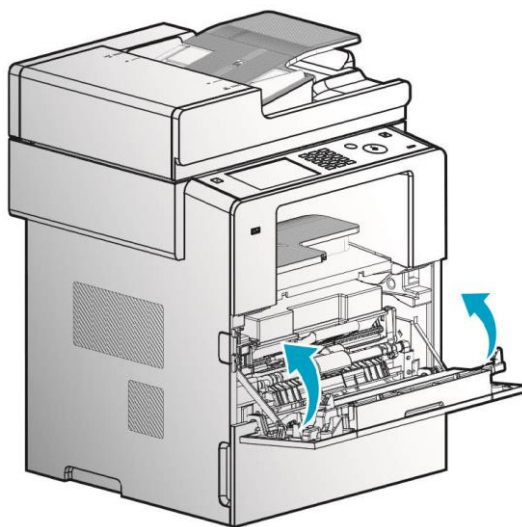

**⚠ Предостережение**

Проверьте, закрыт ли МФЛ при закрытии передней крышки. Если закрывать переднюю крышку при открытом МФЛ, это может привести к поломке.

### 7.1.5.2. Замена картриджа с барабаном

Устройство, отображая сообщение «Необ.замен.бараб.» на ЖК-экране, автоматически уведомляет о выработке ресурса картриджа с барабаном.

Вы можете проверить состояние картриджа с барабаном, распечатав отчет. (Если вы замените картридж с барабаном до сброса его счетчика, страница отчета может представить неверную информацию о состоянии картриджа с барабаном.)

Когда на ЖК-экране впервые появится сообщение «Необ.замен.бараб.», необходимо заказать новый картридж с барабаном.

Если вы продолжите использовать устройство независимо от того, что официальный срок службы картриджа с барабаном завершен, качество печати может значительно ухудшиться.

Если вы не замените картридж с барабаном и продолжите использовать его после отображения сообщения «Необ.замен.бараб.», после истечения определенного времени начнет мигать красный светодиод и будет отображаться сообщение о замене.

Если вы не заменили картридж с барабаном и продолжаете использовать его и в этом случае, с определенного времени начнут происходить сбои при печати и будет постоянно мигать красный светодиод.

Если даже после этого вы не заменили картридж с барабаном и продолжаете его использование, принтер сам прекратит работу и отобразит сообщение «Конч. емкость бар.». Замените картридж с барабаном на новый.

Замену картриджа с барабаном производите в следующем порядке:

- 1 Выключите МФУ, а затем нажмите клавишу открывания передней крышки (①) на левой стороне и откройте переднюю крышку (②).

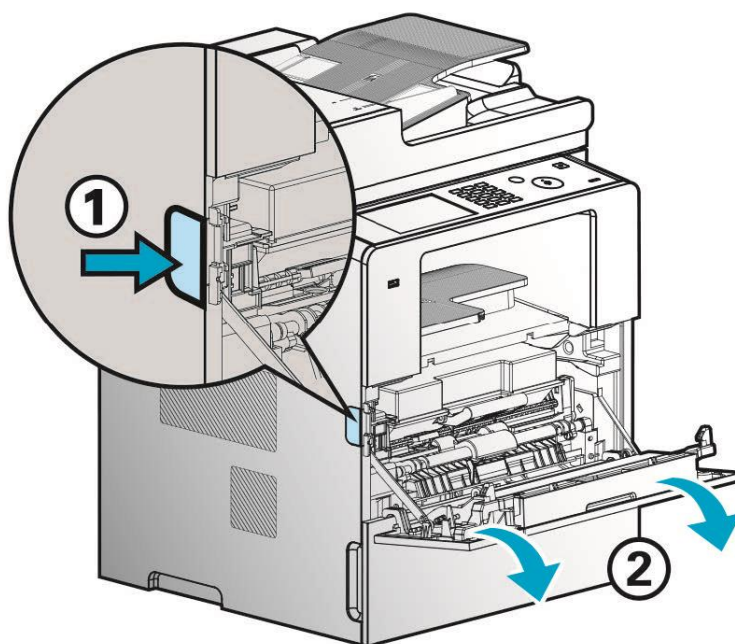

- 2** Извлеките картридж из устройства, а затем нажмите клавишу извлечения картриджа с тонером (①) и отделите картридж с тонером (②) от картриджа с барабаном.

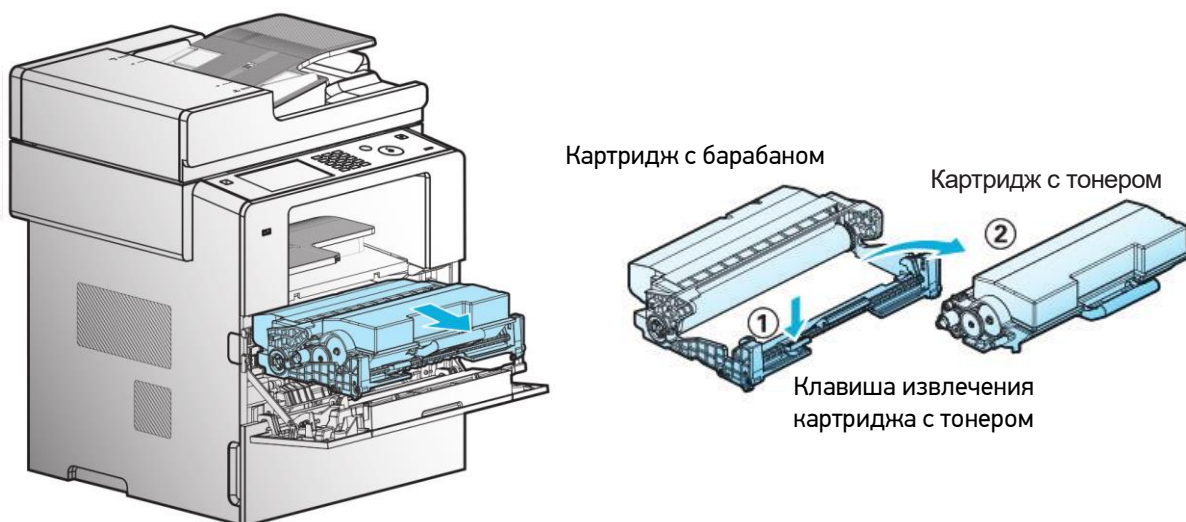

- 3** Вытащите новый картридж с барабаном из коробки и снимите защитную упаковку.

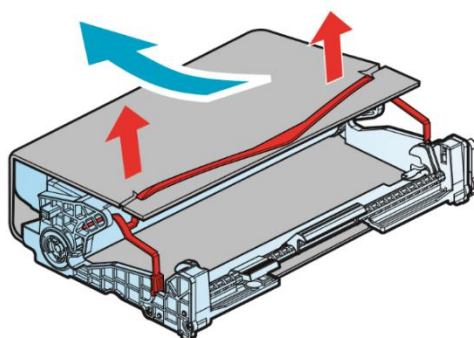

**⚠ Предупреждение**

При замене картриджа не оставляйте картридж с барабаном под прямыми солнечными лучами надолго. При воздействии прямых солнечных лучей в течение длительного времени может возникнуть повреждение плёночного покрытия фотопроводника барабана, что приведет к снижению качества печати.



**4** Возьмитесь за ручку картриджа с тонером, совместите белые выступы картриджа с тонером с дорожкой картриджа с барабаном, а затем протолкните картридж с тонером вперед и слегка нажмите вниз. Картридж с тонером правильно установится в барабанный картридж, когда вы услышите щелчок.

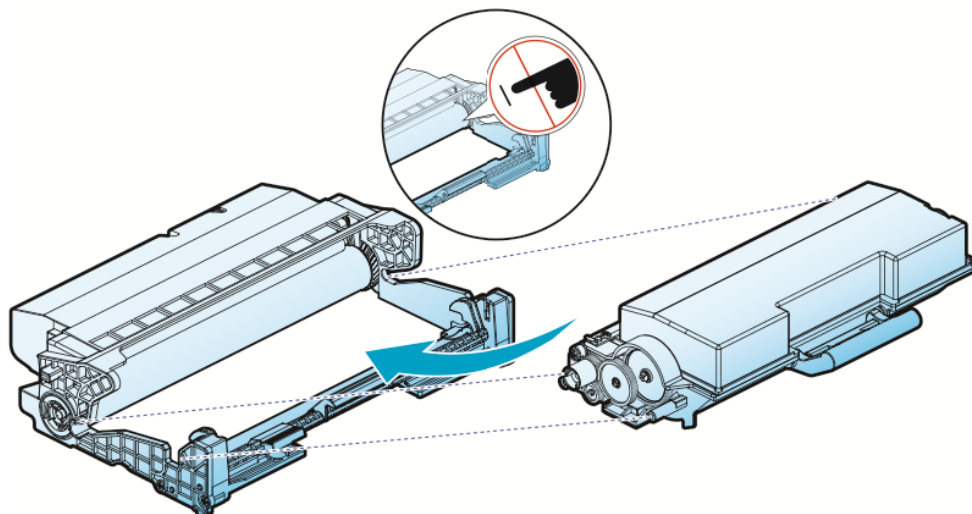

**5** Возьмитесь за ручку картриджа так, чтобы тыльная сторона ладони была обращена вниз, совместите передние выступы картриджа с направляющими устройства и задвиньте картридж в устройство до щелчка.

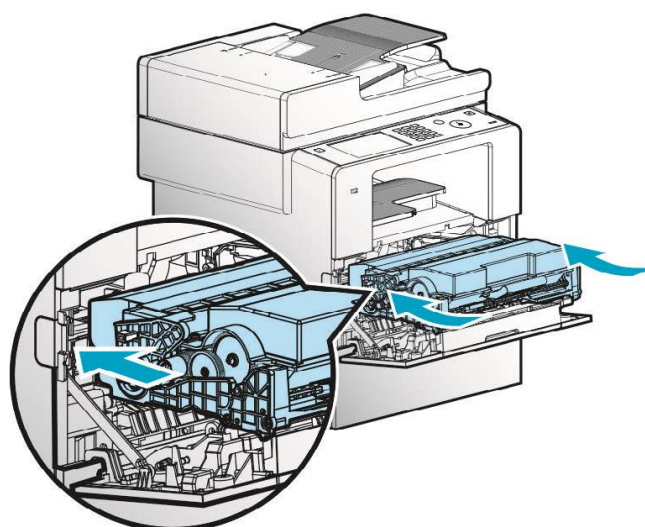

**6** Сбросьте счетчик принт-картриджа. Для переустановки счетчика смотрите приложенную к новому картриджу с барабаном инструкцию.

**⚠ Предупреждение**

Если вы сбросите счетчик принт-картриджа без замены картриджа с барабаном, устройство может быть повреждено или загрязнено и гарантия в данном случае не предоставляется.

- 7 Закройте переднюю крышку.

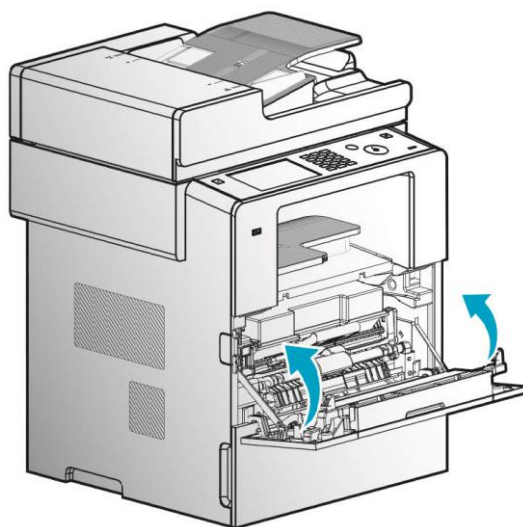

**⚠ Предостережение**

Проверьте, закрыт ли МФЛ при закрытии передней крышки. Если закрывать переднюю крышку при открытом МФЛ, это может привести к поломке.

### 7.1.5.3. Замена разделительной площадки АПД

- 1 Откройте крышку АПД.

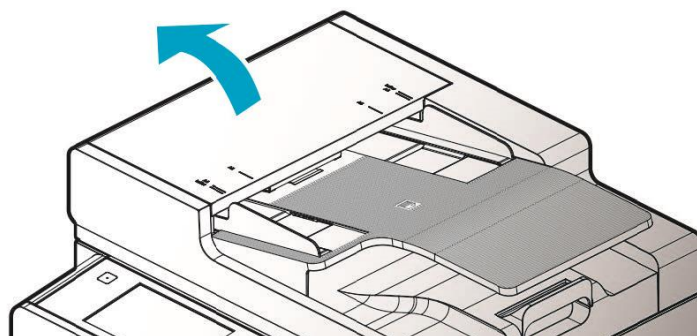

- 2 Снимите разделительную площадку АПД, как показано на рисунке ниже.

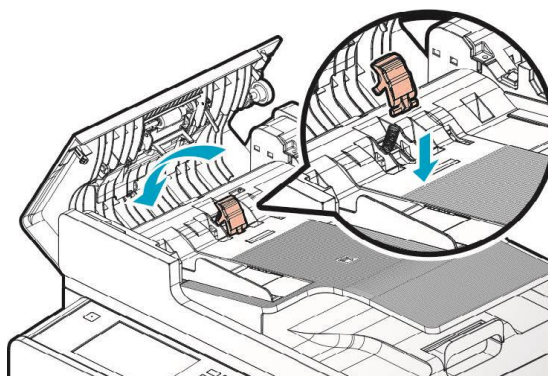

**3** Установите новую разделительную площадку АПД в порядке, обратном снятию.

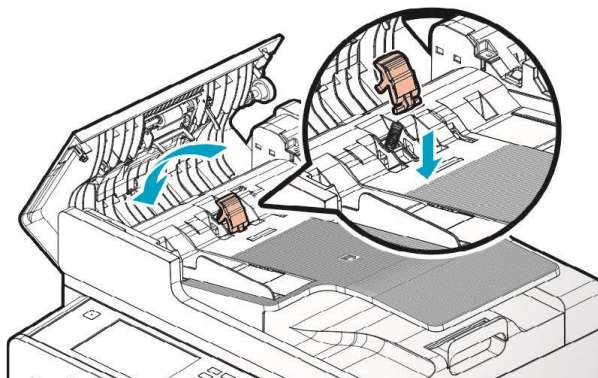

**4** Закройте крышку АПД.

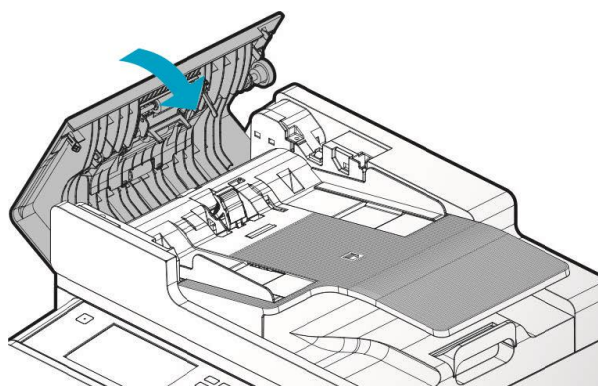

## 7.2. Очистка МФУ

Вы можете произвести очистку отдельных частей МФУ. Очистка, техническое обслуживание и утилизация, не описанные здесь, разрешены только квалифицированным специалистам.

### **Важно**

- Не используйте очистительные химические вещества, такие как бензол и растворитель, так как они могут повредить пластик или краску.
- Не используйте бумажные салфетки или полотенца. Их частицы могут прилипнуть к внутренней части устройства из-за наличия статического электричества.
- Используйте мягкую безворсовую ткань, чтобы не повредить внешнюю поверхность устройства.



## 7.2.1. Очистка внешней поверхности

Смочите мягкую безворсовую ткань в воде или мягком очищающем растворе, полностью отожмите ее, а затем протрите внешнюю поверхность устройства.

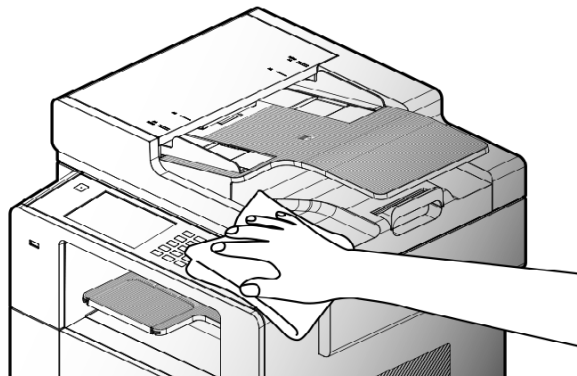

## 7.2.2. Очистка компонентов сканера

Если на компонентах сканера имеются загрязнения, могут печататься нежелательные пятна или линии. Регулярно очищайте компоненты сканера.

### 7.2.2.1. Очистка стекла АПД, стекла экспонирования и внутренней поверхности крышки сканера

**1** Смочите мягкую безворсовую ткань в воде или мягком очищающем растворе, полностью отожмите ее, а затем протрите стекло АПД, стекло экспонирования и внутреннюю поверхность крышки сканера.

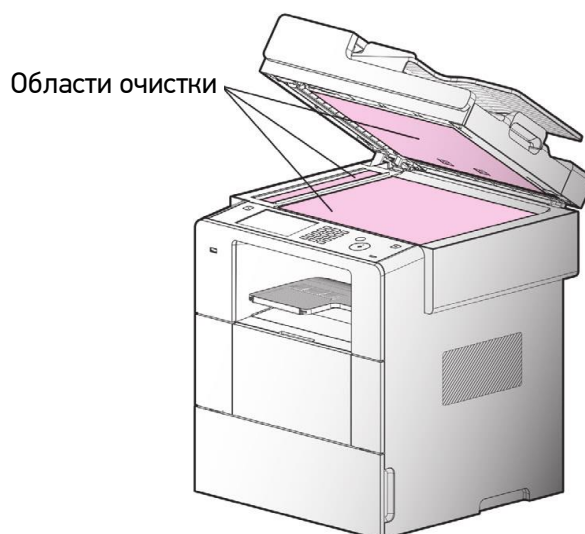

**2** Протрите очищенные поверхности чистой сухой тканью.

**3** Если имеются загрязнения, смочите ткань небольшим количеством спирта, очистите загрязнение, а затем протрите поверхность чистой сухой тканью.

### 7.2.2.2. Очистка роликов АПД

Если ролики АПД загрязнены, на бумаге могут отпечататься черные полосы или линии, а также может произойти замятие бумаги. Регулярно очищайте ролики АПД.

**1** Откройте крышку АПД.

**2** Слегка смочите мягкую безворсовую ткань в жидкости для очистки и восстановления резиновых изделий, а затем протрите поверхность роликов. Протирайте всю поверхность каждого ролика, вращая его.

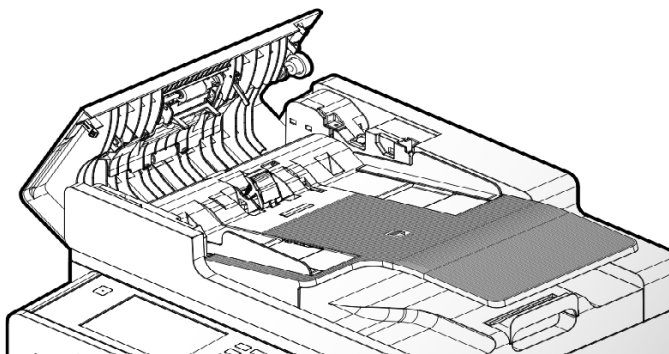

**3** Протрите поверхность роликов чистой сухой тканью.

### 7.2.2.3. Очистка разделительной площадки АПД

Если разделительная площадка АПД загрязнена, может возникнуть сбой в подаче бумаги или произойти множественная подача бумаги. Регулярно очищайте разделительную площадку АПД.

**1** Откройте крышку АПД.

- 2 Слегка смочите мягкую безворсовую ткань в жидкости для очистки и восстановления резиновых изделий, а затем протрите поверхность разделительной площадки АПД.

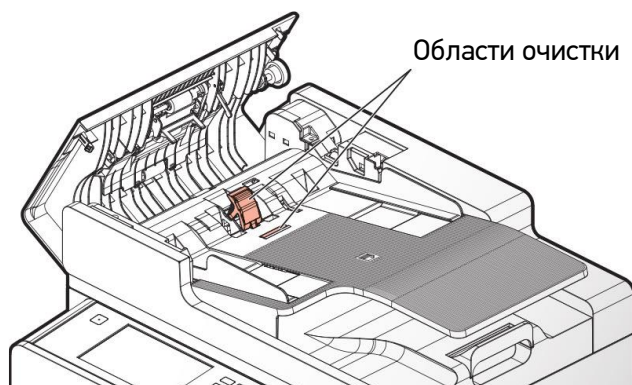

- 3 Протрите поверхность разделительной площадки АПД чистой сухой тканью.

### 7.2.3. Очистка роликов принтера

Очистку роликов принтера проводите при частом замятии бумаги, а также при низком качестве печати (в этом случае очистите также компоненты сканера).

- 1 Откройте переднюю крышку.
- 2 Извлеките картридж из устройства.
- 3 Слегка смочите мягкую безворсовую ткань в жидкости для очистки и восстановления резиновых изделий, а затем протрите поверхность роликов принтера. Протирайте всю поверхность каждого ролика, вращая его.

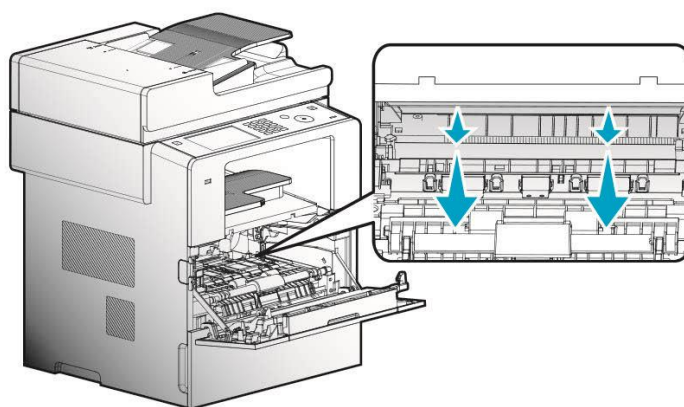

- 4 Протрите поверхность роликов чистой сухой тканью.

#### **⚠ Предостережение**

Блок термозакрепления и прилегающие к нему участки сильно нагреваются во время работы устройства. Во избежание получения ожогов не прикасайтесь к блоку термозакрепления и прилегающим к нему участкам до их остывания.

## 7.3. Обращение с сообщениями устройства

В этом разделе описываются сообщения МФУ и способы реагирования на них. Сообщения отображаются на ЖК-экране МФУ.

Сообщение	Значение сообщения	Действие пользователя
Вставьте картридж.	Картридж не установлен или установлен неподдерживаемый вид картриджа.	Переустановите картридж. Если сообщение повторится, замените картридж на оригинальный.
Передняя крышка открыта.	Передняя крышка открыта или закрыта неплотно.	Закройте переднюю крышку.
Отмена копирования, сканирования, факса.	Появляется если, во время операций копирования, сканирования и отправки факса нажать кнопку  или нажать [Отмена].	
Мало тонера.	В картридже осталось мало тонера.	Встряхните картридж, чтобы использовать оставшийся тонер, или замените картридж.   <b>Примечание</b> Если не заменить картридж, может возникнуть проблема с качеством печати. Кроме того, после печати некоторого числа листов работа устройства прекратится.
Необходима замена тонера.	Тонер закончился, и картридж с тонером должен быть заменен на новый.	Замените использованный картридж с тонером на новый.
Нет бумаги.	В выбранном лотке нет бумаги.	Загрузите бумагу в выбранный лоток.
Нет бумаги. [Все лотки].	Нет бумаги в основном лотке и в многофункциональном лотке.	Загрузите бумагу в нужный лоток.
Замятие бумаги. Бумага не подается из лотка.	Бумага не подается из основного лотка или многофункционального лотка.	Проверьте, есть ли бумага в лотках и хорошо ли установлены лотки.
Замятие бумаги. Бумага застряла перед выходным лотком. Извлеките бумагу.	Бумага застряла внутри устройства.	Откройте переднюю крышку и выньте картридж, чтобы удалить застрявшую бумагу.
Замятие бумаги. Бумага застряла у входного датчика. Извлеките бумагу.	Бумага застряла внутри устройства.	Откройте переднюю крышку и выньте картридж, чтобы удалить застрявшую бумагу.

Замятие бумаги. Бумага застряла у выходного датчика. Извлеките бумагу.	Бумага застряла на выходе устройства.	Откройте заднюю крышку и удалите бумагу, застрявшую в устройстве.
Замятие бумаги. Бумага застряла в модуле двусторонней печати. Извлеките бумагу.	Бумага застряла в модуле двусторонней печати.	Откройте крышку дуплекса и удалите бумагу, застрявшую в устройстве.
Несовпадение бумаги.	Размер бумаги, на которой вы хотите печатать, и размер бумаги, который установлен на принтере, отличаются.	Загрузите бумагу нужного формата в лоток и нажмите [Продолжить] или измените настройку формата бумаги для лотка.
Необходима замена барабана.	Ресурс картриджа с барабаном закончился, и его необходимо заменить.	Замените картридж с барабаном на новый, а затем сбросьте счетчик картриджа, чтобы сообщение исчезло.   <b>Примечание</b> Если вы не замените картридж с барабаном, может возникнуть проблема с качеством печати.
Необходима замена барабана. Желаете продолжить?	Ресурс картриджа с барабаном закончился, и его необходимо заменить. Перед началом каждого задания печати необходимо подтверждение пользователя.	Замените картридж с барабаном на новый, а затем сбросьте счетчик картриджа, чтобы сообщение исчезло.   <b>Примечание</b> Если вы не замените картридж с барабаном, может возникнуть проблема с качеством печати.
Недостаток памяти.	Размер файла оригинала, который вы отправили на печать, превышает предельный объем памяти МФУ.	Разделите оригинал на более мелкие фрагменты, а затем попробуйте распечатать.
Застревание бумаги в сканере.	Бумага не подается из АПД.	Выровняйте бумагу и повторите попытку.
Недостаток памяти.	Во время работы факса, сканирования или копирования для выполнения заданий недостаточно объема памяти в устройстве.	Если вы сканируете на ПК, закройте все действующие программы на компьютере и попробуйте еще раз. Если вы работаете с факсом или копируете, уменьшите количество документов, загруженных в АПД, и выполните операцию за несколько раз.
USB-кабель отключен.	При сканировании с сохранением на ПК отключился USB-кабель.	Проверьте, правильно ли подсоединен USB-кабель. Если подключение правильное, отключите USB-кабель от ПК и устройства и подключите их снова.

Подключите USB-накопитель.	Не удается получить доступ к USB-накопителю при сканировании с сохранением результатов на USB-накопитель или печати с него.	Проверьте, правильно ли установлен USB-накопитель. Подождите примерно 5 секунд после установки, чтобы USB-накопитель был опознан. Возможно, USB-накопитель не может быть опознан. Если возможно, используйте другой USB-накопитель и повторите попытку.
Ошибка записи файла.	При сканировании с сохранением результатов на USB-накопитель или с передачей по электронной почте или на FTP-сервер не удается записать или передать файл сканирования.	При сканировании на USB-накопитель: отключите USB-накопитель и после повторной установки повторите попытку. Возможно, на USB-накопителе недостаточно памяти. Освободите достаточный объем памяти на USB-накопителе и повторите попытку. При сканировании на электронную почту: проверьте, есть ли подключение к сети и правильно ли настроен сервер электронной почты. При сканировании на FTP: проверьте, правильно ли настроена сеть и введены логин и пароль.
Файл не поддерживается.	Попытка распечатать файл, который не поддерживается функцией печати с USB-носителя.	Проверьте на ПК, что файл, который вы хотите распечатать, не поврежден. Возможно, формат сжатия файлов изображений не поддерживается. Попробуйте распечатать файлы, которые не поддерживаются, со своего компьютера.
Нет линии.	Телефонная линия не подключена к устройству.	Подсоедините телефонную линию к устройству. Еще раз попробуйте отправить и получить факс.
Недостаточно памяти для факса.	Объема памяти недостаточно для отправки и получения факса.	Удалите отложенные задания факса, которые хранятся в памяти.
Идет поиск списка Wi-Fi.	Поиск доступной к подключению беспроводной точки доступа (AP).	Подождите, пока не появится любая доступная беспроводная точка доступа.
Сбой соединения.	Не удалось подключиться к выбранной беспроводной точке доступа.	Проверьте беспроводную точку доступа, которую собираетесь использовать. Если для использования введен пароль, убедитесь, что он введен правильно.
Обновление прошивки.	Обновление встроенного программного обеспечения.	 <b>Предупреждение</b> Не отключайте устройство от сети во время обновления программного обеспечения.

Ошибка (код)	Произошла ошибка внутри устройства. Проверьте правильность установки опций.	<p><b>⚠ Предупреждение</b></p> <p>Коды ошибок отображаются, когда ваша система нуждается в проверке. Необходимо обратиться в службу поддержки клиентов или к дилеру.</p>
--------------	---	--

## 7.4. Устранение замятия бумаги

При замятии бумаги местоположение замятия отображается на ЖК-экране в виде кода. Следуйте приведенным ниже инструкциям, чтобы извлечь замятую бумагу.

После извлечения замятой бумаги нажмите кнопку **[⏏]**, чтобы перезапустить задание.

Ошибка исчезнет с ЖК-экрана. Если замятую бумагу не удастся извлечь, обратитесь в службу поддержки клиентов или к дилеру.

### 7.4.1. Устранение замятия бумаги в АПД

Если оригинал документа застревает в АПД, появляется сообщение «20X Замятие оригинала сканирования», где «20X» – код ошибки.

На рисунке ниже показан путь прохождения оригинала внутри АПД и место застревания оригинала в зависимости от кода ошибки.



Аккуратно удалите застрявший документ, выполнив следующие действия:

#### **⚠ Важно**

Не пытайтесь вытащить застрявший документ с большим усилием, когда он не освобождается легко. Если попытаться вынуть его силой, то он может порваться.

**I. Если большая часть документа находится во входном лотке**

**1** Откройте крышку АПД.

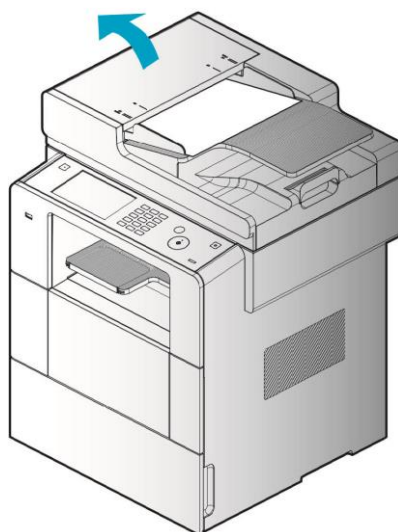

**2** Удалите застрявший документ, потянув его обратно из АПД.

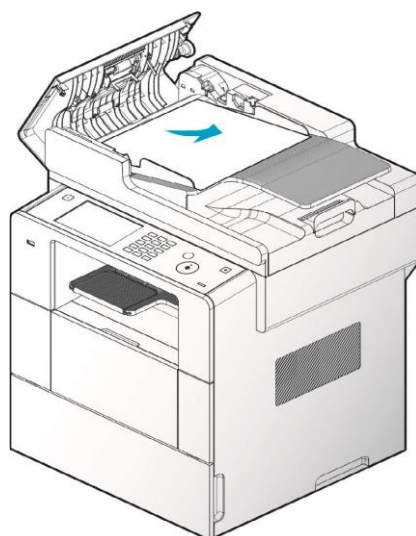



## II. Если вы не можете удалить застрявший документ или больше половины документа находится в АПД

**1** Поднимите АПД.

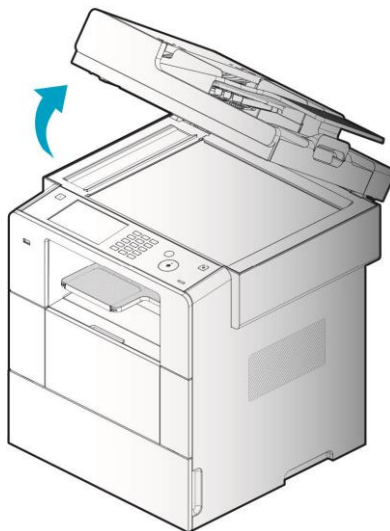

**2** Удалите застрявший документ, потянув его за изгиб вниз.

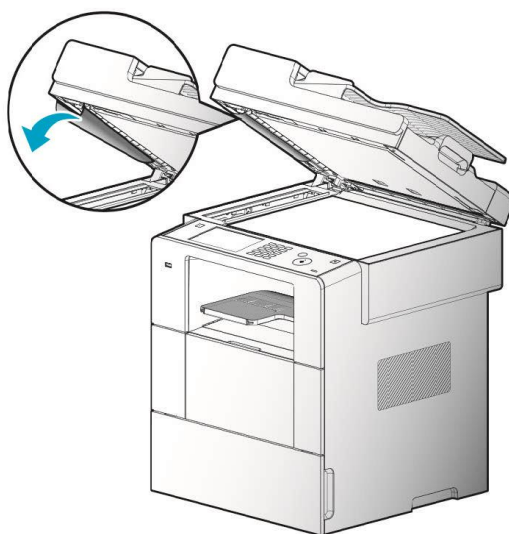

### III. Если документ виден в выходном лотке АПД

Потяните документ в сторону выхода из АПД.

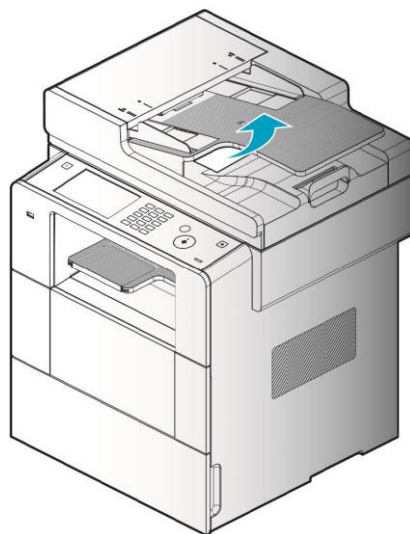

## 7.4.2. Устранение замятия бумаги в принтере

Выбирайте для печати качественную бумагу и загружайте ее правильно, тогда большинство замятий бумаги можно предотвратить.

Если после удаления застрявшей бумаги и нажатия кнопки **⏏** на ЖК-экране имеется сообщение «10X Замятие бумаги» («10X» – код ошибки), проверьте внутреннюю часть устройства.

На рисунке ниже показан путь прохождения бумаги внутри устройства и место застревания бумаги в зависимости от кода ошибки.

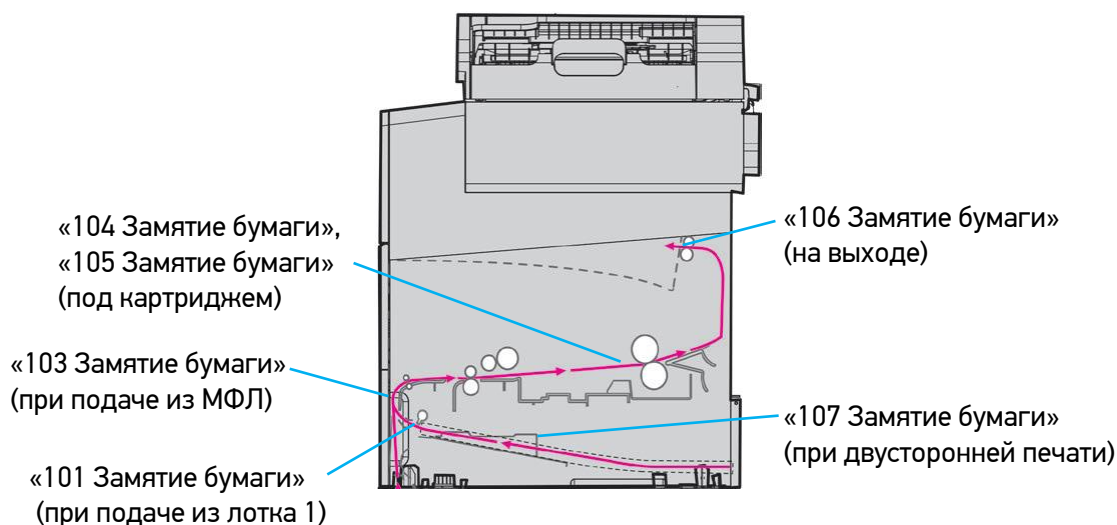

### 7.4.2.1. Замятие бумаги под картриджем (104/105)

Если замятие бумаги произошло под картриджем, выполните следующие действия, чтобы извлечь застрявшую бумагу:

**1** Откройте переднюю крышку.

**2** Извлеките картридж.

#### **⚠ Предостережение**

Блок термозакрепления и прилегающие к нему участки сильно нагреваются во время работы устройства. Во избежание получения ожогов не прикасайтесь к блоку термозакрепления и прилегающим к нему участкам до их остывания.

#### **⚠ Предупреждение**

Задний край бумаги может быть не виден.

**3** Возьмитесь за передний край застрявшей бумаги обеими руками и осторожно вытащите ее.

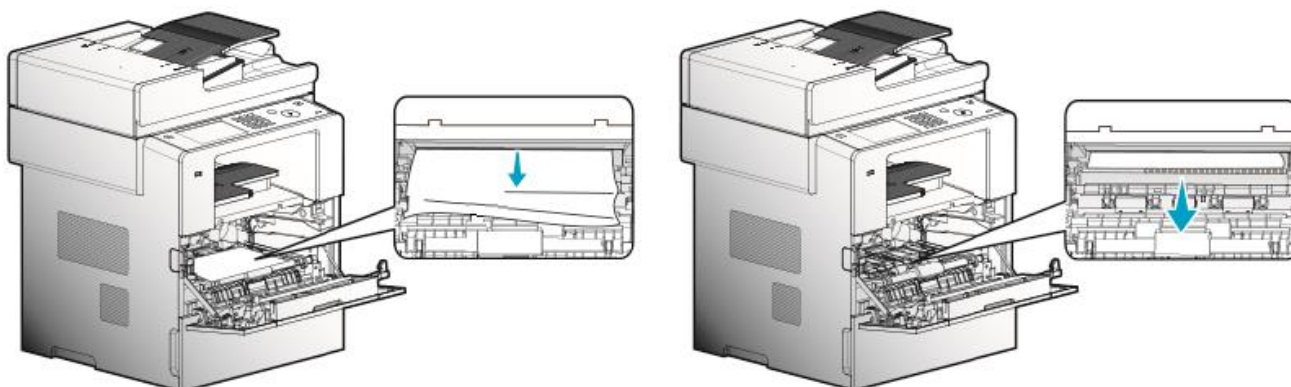

#### **⚠ Предостережение**

Если вытащить застрявшую бумагу затруднительно, не тяните ее, так как бумага может порваться и ее часть останется в устройстве. В этом случае откройте заднюю крышку и удалите застрявшую бумагу через нее (порядок удаления смотрите ниже).

Если замятие произошло при подаче бумаги из МФЛ, удалите всю оставшуюся бумагу из МФЛ, закройте крышку МФЛ, а затем откройте переднюю крышку. Если переднюю крышку открывать при открытой крышке МФЛ, это может привести к неисправности.

**4** Вставьте картридж обратно в устройство.

**5** Закройте переднюю крышку.

Если вы не можете удалить застрявшую бумагу с помощью описанных выше действий, то удалите застрявшую бумагу с задней стороны устройства следующим образом:

- 1 Откройте заднюю крышку.
- 2 Потяните вниз направляющую с прижимными роликами.
- 3 Удерживая направляющую с прижимными роликами, вытащите застрявшую бумагу.

**⚠ Предостережение**

Блок термозакрепления и прилегающие к нему участки сильно нагреваются во время работы устройства. Во избежание получения ожогов не прикасайтесь к блоку термозакрепления и прилегающим к нему участкам до их остывания. При удалении застрявшей бумаги лучше воспользоваться пинцетом, а не удалять руками.

- 4 Верните направляющую с прижимными роликами в исходное положение.

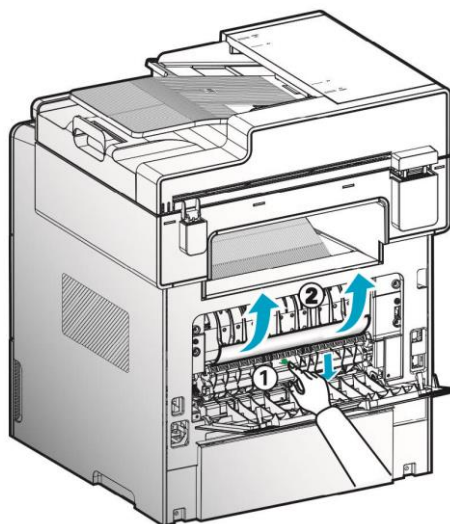

- 5 Закройте заднюю крышку.

## 7.4.2.2. Замятие бумаги на выходе (106)

Если застрявшая бумага видна в области выходного лотка, потяните ее на себя, чтобы удалить из принтера.

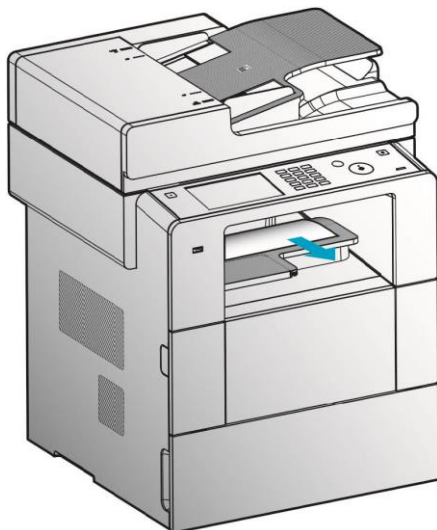

### Предостережение

Если вытащить застрявшую бумагу затруднительно, не тяните ее, так как бумага может порваться и ее часть останется в устройстве. В этом случае откройте заднюю крышку и удалите застрявшую бумагу через нее (порядок удаления смотрите ниже).

Удаление застрявшей бумаги, которую затруднительно вытащить в выходной лоток или которая не видна в выходном лотке, производите в следующем порядке:

- 1 Откройте заднюю крышку.

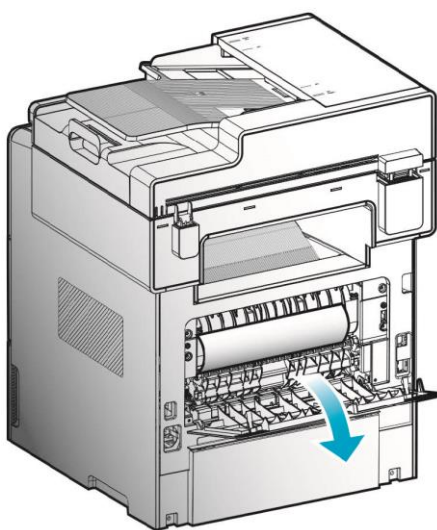

**2** Аккуратно удалите застрявшую бумагу в зависимости от того, насколько она видна:

А. Если средняя часть бумаги видна, а ее края не видны, возьмитесь за обе стороны изгиба бумаги и вытащите ее.

Б. Если виден край бумаги, возьмитесь за него обеими руками и аккуратно вытащите бумагу.

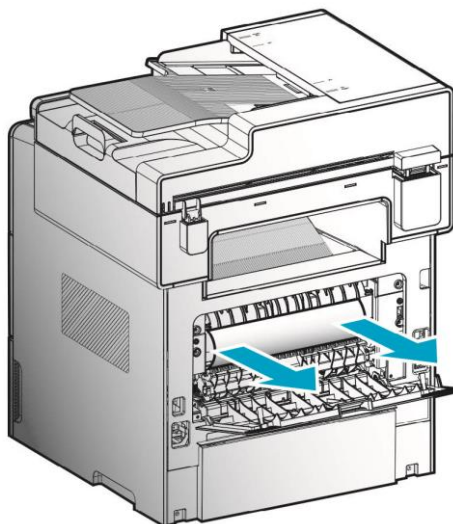

**3** Закройте заднюю крышку.

### 7.4.2.3. Замятие бумаги при двусторонней печати (107)

При использовании функции двусторонней печати бумага может застрять на нижней стороне МФУ или в лотках для бумаги. В этом случае удалите застрявшую бумагу в следующем порядке:

**1** Полностью извлеките основной лоток для бумаги из устройства.

**2** Нажмите на рычаг под МФУ с левой стороны и опустите модуль двусторонней печати.

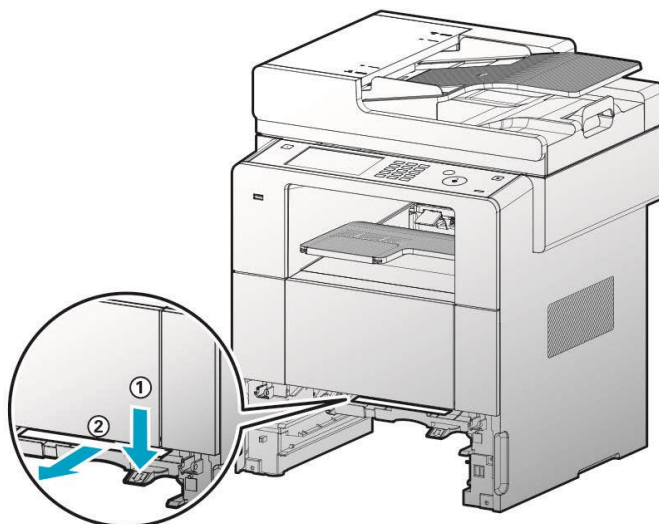

**3** Найдите застрявшую бумагу и аккуратно потяните ее в свою сторону. Если бумага не видна, перейдите к шагу 4.

**4** Поднимите модуль двусторонней печати, нажав на рычаг вверх.

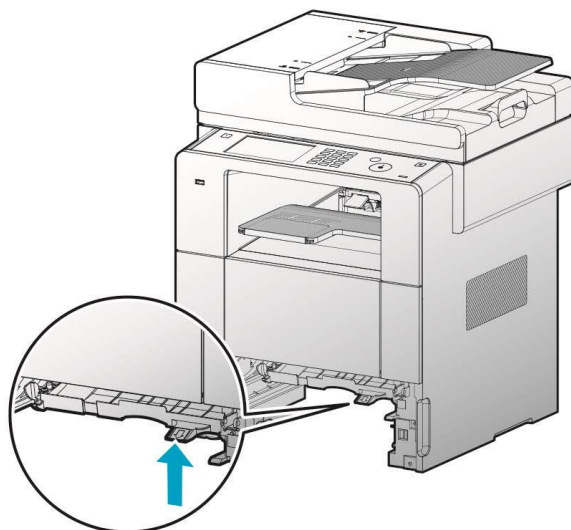

**⚠ Предостережение**

Убедитесь, что обе стороны модуля двусторонней печати закрыты.

**5** Откройте заднюю крышку и удалите застрявшую бумагу.

#### 7.4.2.4. Замятие бумаги в лотке 1 (101)

**1** Аккуратно выдвиньте основной лоток.

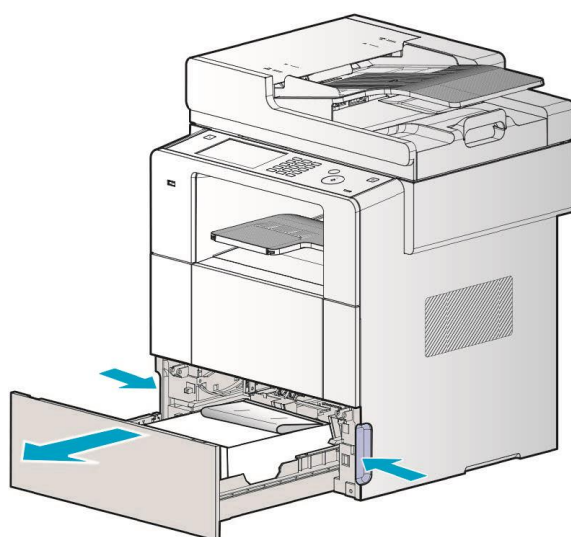



- 2 Удалите застрявшую бумагу.

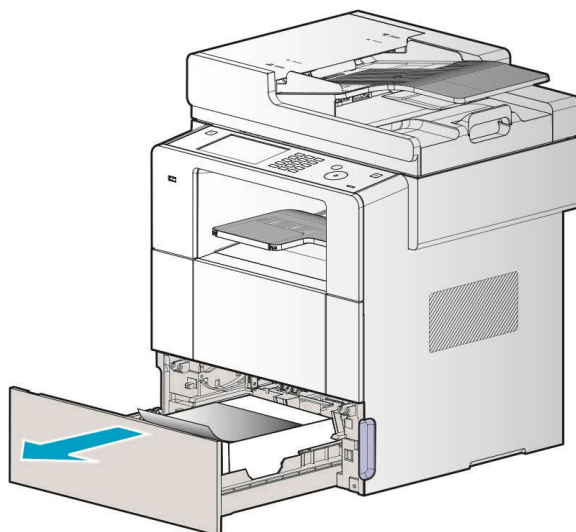

- 3 Задвиньте лоток обратно.

## 7.5. Устранение проблем

При возникновении проблемы обратитесь к следующим ниже инструкциям. Если вы не можете решить проблему с помощью этих инструкций, обратитесь в службу поддержки клиентов или к дилеру.

### Предостережение

Если вы услышите необычный звук, почувствуете запах или заметите дым от устройства, немедленно отключите шнур питания и обратитесь в службу поддержки клиентов или к дилеру. На неисправности, вызванные несанкционированным ремонтом устройства, переделкой или использованием нерекондованных расходных материалов, гарантия не распространяется.

### 7.5.1. Первоочередные меры

При возникновении проблемы прежде всего выполните следующее:

- 1 Проверьте правильность подключения шнура питания к устройству и настенной розетке.
- 2 Проверьте, включено ли устройство и не поврежден ли выключатель питания.
- 3 Проверьте, работает ли другое оборудование, подключенное к той же сетевой розетке.
- 4 Проверьте, правильно ли установлены все детали.
- 5 Если после выполнения приведенных выше действий проблема сохраняется, выключите устройство, подождите 10 секунд, а затем снова включите.



## 7.5.2. Остановка работы устройства

Проблема	Проверка	Решение
Устройство не работает.	Проверьте, правильно ли подключен шнур питания и включен ли выключатель питания.	Подключите шнур питания правильно и включите устройство выключателем питания.
На ЖК-экране ничего не отображается.	Проверьте, правильно ли подключен шнур питания и включен ли выключатель питания.	Подключите шнур питания правильно и включите устройство выключателем питания.
Не работает телефонная линия.	Проверьте правильность подключения телефонной линии.	Подключите телефонную линию правильно.
Бумага не выходит из принтера.	Проверьте, не застряла ли бумага или другие предметы в тракте прохождения бумаги.	После проверки сообщения об ошибке удалите застрявшую бумагу или другие предметы из принтера.
Бумага часто застревает или выходит помятая.	Проверьте, правильно ли загружена бумага.	Загрузите бумагу правильно.
	Проверьте, правильно ли настроен формат бумаги.	Установите в настройках формат бумаги, соответствующий формату бумаги в лотке.
	Проверьте, рекомендованная ли бумага используется.	Используйте рекомендованную в данном руководстве бумагу.
	Проверьте, не влажная ли бумага.	Используйте сухую бумагу.
Документы (оригиналы) не выходят.	Проверьте, не застряла ли бумага или другие предметы в АПД.	Удалите застрявшую бумагу или другие предметы из АПД и повторно загрузите оригиналы.
Документы часто застревают.	Проверьте, используются ли оригиналы рекомендованного формата и состояния.	Используйте оригиналы рекомендованных в данном руководстве формата и состояния.
	Проверьте, правильно ли отрегулированы направляющие для оригиналов.	Настройте направляющие по оригиналу.
	Проверьте, нет ли остатков бумаги в АПД.	Откройте для проверки крышку АПД.
	Проверьте чистоту роликов АПД.	Очистите ролики АПД.
Открыта крышка.	Проверьте закрытие крышки.	Нажмите на обе стороны крышки и закройте ее.

### 7.5.3. Проблема с отправкой факса

Проблема	Проверка	Решение
Не удается отправить факс.	Проверьте правильность способа передачи.	Установите правильный способ передачи и повторите попытку.
	Проверьте правильность номера получателя.	Если вы используете быстрый набор, распечатайте список и проверьте, правильно ли введен номер.
	Проверьте, отображается ли сообщение об ошибке.	Примите меры, указанные в сообщении об ошибке.
	Проверьте, включен ли доступ к внешней линии.	Включите доступ к внешней линии, если вы набираете номер с внутренней линии.
	Убедитесь, что оборудование получателя исправно.	Попросите получателя подготовить оборудование для приема факса.
	Убедитесь, что линия получателя не занята.	Дождитесь, пока линия получателя не освободится.
Ручная передача факса не работает.	Нажмите кнопку <b>【ON - HOOK】</b> и проверьте, есть ли гудки.	Подключите телефонную линию правильно.
Не удастся выполнить сканирование документа при использовании функции передачи в память.	Проверьте правильность размещения документов.	Поместите документы правильно.
	Проверьте, достаточно ли памяти.	Уменьшите количество документов.

### 7.5.4. Проблема с приемом факса

Проблема	Проверка	Решение
Не удается принять факс.	Проверьте, правильно ли телефонная линия подключена к розетке и устройству.	Подключите телефонную линию правильно.
	Проверьте, достаточно ли памяти.	Проверьте память.
	Проверьте, подключен ли внешний телефон.	После звонка поднимите трубку внешнего телефона и, услышав звуковой сигнал факса (примерно через 2 секунды), положите трубку, чтобы автоматически перейти в режим приема.

## 7.5.5. Проблемы с качеством изображения

Проблема	Причина	Решение
Ничего не распечатывается.	Документ загружен неправильно.	Загрузите документ правильно.
	Несколько листов подаются одновременно.	Перед загрузкой бумаги пролистайте ее, чтобы листы не прилипали друг к другу.
	Закончился тонер в картридже.	Замените картридж с тонером.
	Отказ оборудования.	Свяжитесь со службой поддержки клиентов или дилером.
Печатаются черные точки.	Бумага влажная.	Замените бумагу.
	Используется нерекондованная бумага.	Используйте рекомендованную в данном руководстве бумагу.
	Стекло экспонирования грязное.	Очистите стекло экспонирования.
Бумага выходит помятая, и печать нечеткая.	Используется нерекондованная бумага.	Используйте рекомендованную в данном руководстве бумагу.
	Бумага влажная.	Замените бумагу.
Грязный фон отпечатка.	Стекло экспонирования грязное.	Очистите стекло экспонирования.
	Сканируется обратная сторона документа.	Если исходный оригинал документа тонкий, отрегулируйте настройки плотности и удаления фона.
Выходной отпечаток размытый и нечеткий.	Бумага влажная.	Замените бумагу.
	Исходный документ выполнен желтым или зеленым цветом.	Отправьте на печать черный документ.
	Используется нерекондованная бумага.	Используйте рекомендованную в данном руководстве бумагу.
	Неправильная настройка контрастности.	Установите правильную настройку контрастности.
Отпечатываются белые или черные пятна.	Используется нерекондованная бумага.	Используйте рекомендованную в данном руководстве бумагу.
	Стекло экспонирования грязное.	Очистите стекло экспонирования.
Отпечатываются равномерные выстроенные в линию пятна или полосы.	Загрязнен тракт прохождения бумаги.	Сделайте несколько отпечатков, чтобы очистить тракт прохождения бумаги.
Отпечатываются черные линии или пятна.	Бумага влажная.	Замените бумагу.
	Используется нерекондованная бумага.	Используйте рекомендованную в данном руководстве бумагу.
	Стекло экспонирования грязное.	Очистите стекло экспонирования.
	Отказ оборудования.	Свяжитесь со службой поддержки клиентов или дилером.
Весь лист печатается черным.	Отказ оборудования.	Свяжитесь со службой поддержки клиентов или дилером.

Кромка бумаги грязная.	Загрязнены ролики.	Очистите ролики.
	Бумага больше, чем исходный документ.	Используйте бумагу того же размера, что и исходный документ.
	Ориентация бумаги отличается от ориентации исходного документа.	Согласуйте ориентацию между исходным документом и бумагой.
	Выходной отпечаток не соответствует формату используемой бумаги.	Выберите правильный масштаб.
Искаженное изображение.	Документ неправильно загружен.	Загрузите документ правильно.
	Документ не подходит для АПД.	Используйте документ, подходящий для АПД.
	На стекле экспонирования имеются посторонние предметы.	Очистите стекло экспонирования.
	Бумага загружена неправильно.	Загрузите бумагу правильно.
На обратной стороне бумаги печатаются черные пятна.	Настроенный размер оригинала отличается от фактического.	Установите размер оригинала, соответственно фактическому размеру.
При сканировании ОНР-пленки появляется тень.	Пленка не полностью прижата.	Положите бумагу формата А4 на пленку, а сверху плотно прижмите книгой.

### 7.5.6. Проблемы с сетью

Проблема	Причина	Решение
Не удается подключиться к сети (сканирование и печать по сети невозможны).	Проблемы с сетевым подключением или настройками	<ol style="list-style-type: none"> <li>1. Проверьте, правильно ли подключен сетевой кабель (после подключения светодиодный индикатор порта Ethernet должен светиться постоянно или мигать).</li> <li>2. Проверьте, что ПК и МФУ имеют одинаковые маску сети (подсети) и шлюз.</li> <li>3. Проверьте сетевые настройки.</li> <li>4. Если проблема не устранена, обратитесь к сетевому администратору.</li> </ol>
Отсканированный файл невозможно отправить по электронной почте, на FTP-сервер или в общую папку.	<ol style="list-style-type: none"> <li>1. Проблемы с сетевым подключением.</li> <li>2. Проблемы с электронной почтой, FTP-сервером или общей папкой.</li> </ol>	<ol style="list-style-type: none"> <li>1. Проверьте, в порядке ли сетевое подключение.</li> <li>2. Проверьте настройки регистрации SMTP-сервера (адрес сервера, авторизация, пароль).</li> <li>3. Убедитесь, что адреса получателя электронной почты, FTP-сервера, общей папки введены правильно.</li> <li>4. Уточните у поставщика телекоммуникационных услуг, разрешает ли сервер электронной почты, на котором вы зарегистрированы, какой-либо доступ извне.</li> </ol>

## 7.5.7. Проблемы с печатью

- Медленная печать на бумаге шириной менее 182 мм

Устранение проблемы:

Узкая бумага снижает скорость печати. Для более высокой скорости печати используйте бумагу шириной 182 мм и шире.

- На правой стороне бумаги печатается черное пятно



Устранение проблемы:

Проверьте правильность установки картриджа. Откройте переднюю крышку и переустановите картридж.

- Устройство не печатает

Устранение проблемы:

1. Проверьте, отображается ли на ЖК-экране сообщение о готовности устройства.
2. Убедитесь, что бумага подается в устройство.
3. Убедитесь, что используются верный язык и драйвер устройства.
4. Убедитесь, что USB-кабель подключен правильно.
5. Убедитесь, что в настройках принтера или драйвере принтера выбран правильный формат бумаги.
6. Проверьте в окне состояния устройства, не остановилась ли передача данных.

- USB-накопитель подключен, но печать невозможна

Устранение проблемы:

Проверьте, поддерживает ли ваша операционная система USB-накопитель.

- Проблема с подачей бумаги или одновременно подается несколько листов бумаги

Устранение проблемы:

1. Проверьте, используется ли подходящая бумага.
2. Выньте бумагу, поверните ее лицевой стороной вниз и передним краем назад и загрузите обратно.
3. Отрегулируйте направляющие подачи бумаги.

■ Используется бумага из другого лотка

Устранение проблемы:

Проверьте настройки в принтере или драйвере принтера.

■ Напечатанные листы складываются неправильно

Устранение проблемы:

Перезагрузите бумагу, изменив ее сторону или ориентацию.

■ Устройство включено, но лампа на панели управления не горит

Устранение проблемы:

Лампа может включиться через несколько секунд. Проверьте, правильно ли подключен шнур питания.

■ Передняя крышка не закрывается

Устранение проблемы:

Проверьте правильность установки картриджа.

■ Устройство включено, но печать невозможна

Устранение проблемы:

Проверьте, правильно ли установлен картридж и правильно ли подключен USB-кабель, соединяющий ПК и МФУ.

■ Бумага не подается из лотка 1

Устранение проблемы:

1. Выньте бумагу из лотка, пролистайте ее, а затем снова загрузите ее в лоток 1.
2. Выберите в драйвере принтера или на панели управления лоток 1 для подачи бумаги.
3. Не перегружайте лоток 1 бумагой.
4. Отрегулируйте бумагу так, чтобы она свободно помещалась в лоток.

■ После удаления застрявшей бумаги на панели управления по-прежнему отображается сообщение о замятии бумаги

Устранение проблемы:

1. Удалите бумагу из тракта прохождения бумаги.
2. Нажмите кнопку [Далее] или откройте и закройте переднюю крышку, чтобы перезапустить устройство.
3. Установите правильно картридж.

## 7.5.8. Проблемы с качеством печати

### Важно

Вовремя производите замену расходных материалов и деталей, отработавших свой ресурс (срок службы), чтобы качество печати не ухудшалось.

#### ■ Текст размыт

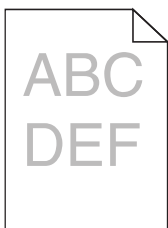

Устранение проблемы:

1. Замените картридж с тонером.
2. Замените картридж с барабаном.
3. Установите плотность тонера на 8 или выше в настройках принтера или драйвере.
4. Выберите правильные настройки для ОНР-пленки, карточек или бумаги для этикеток в драйвере принтера.
5. Проверьте, не влажная ли бумага в лотке.
6. Не используйте грубую бумагу и бумагу с шероховатой поверхностью.

#### ■ Пятна тонера на бумаге

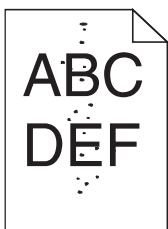

Устранение проблемы:

1. Проверьте, правильно ли подается бумага.
2. Замените картридж с тонером.
3. Очистите фотобарабан.
4. Не используйте бумагу меньшего размера, чем распечатываемый оригинал.
5. Установите правильный размер бумаги в настройках принтера или в драйвере.

■ Тонер размазывается по бумаге

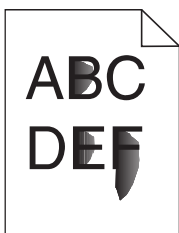

Устранение проблемы:

1. Загрузите более плотную бумагу в лоток и установите соответствующий тип бумаги в настройках принтера или драйвере.
2. Проверьте бумагу на соответствие спецификации, указанной в данном руководстве.
3. Проверьте, правильно ли установлен тип бумаги в настройках принтера или драйвере.
4. Используйте бумагу, предназначенную для лазерных принтеров.
5. Замените картридж с тонером.

■ Вертикальные или горизонтальные линии на бумаге

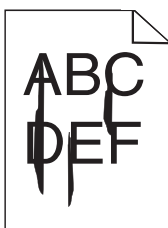

Устранение проблемы:

1. Возможно, заканчивается тонер. Извлеките картридж с тонером и встряхните его, чтобы использовать оставшийся тонер.
2. Возможно, картридж с тонером поврежден. Замените картридж с тонером на новый.

■ При печати круговых диаграмм или гистограмм печатаются вертикальные линии различной ширины

Устранение проблемы:

1. Загрязнения, такие как бумажная пыль или ворс, попали на линзу лазера. Очистите линзу.
2. Замените картридж с тонером.
3. Замените картридж с барабаном.

■ На ОНР-пленке или бумаге печатаются черные или белые полосы

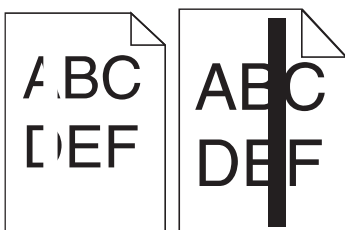



Устранение проблемы:

1. Возможно, заканчивается тонер. Извлеките картридж с тонером и встряхните его, чтобы использовать оставшийся тонер.
2. Замените картридж с тонером.
3. Замените картридж с барабаном.

■ Распечатываются бледные изображения или повторяющиеся пятна.

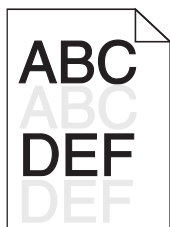

Устранение проблемы:

1. Замените картридж с тонером.
2. Замените картридж с барабаном на новый.

■ Контур текста нечеткий, а качество изображения низкое

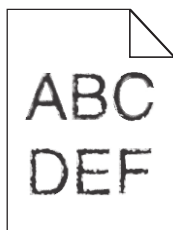

Устранение проблемы:

1. Измените разрешение печати в драйвере принтера.

■ Неправильные верхнее и боковые поля

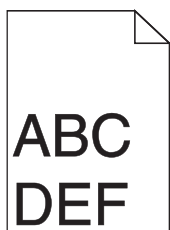

Устранение проблемы:

1. Проверьте, правильно ли установлен формат бумаги в настройках принтера или в драйвере.
2. Проверьте, правильно ли установлены поля в приложении, из которого выполняется печать.

■ Слишком жирный шрифт

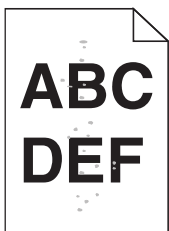

Устранение проблемы:

1. Установите правильную плотность в настройках принтера или в драйвере.
2. Проверьте, не влажная ли бумага.
3. Не используйте грубую бумагу.
4. Проверьте, соответствует ли тип бумаги в настройках драйвера типу бумаге в лотке.
5. Проверьте, соответствует ли тип бумаги в настройках МФУ типу бумаги в лотке.
6. Замените картридж с тонером.

■ Устройство выводит чистую бумагу

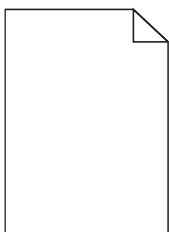

Устранение проблемы:

1. Замените картридж с тонером.
2. Возможно, сбой программного обеспечения. Выключите и включите устройство.
3. Проверьте, сняты ли упаковочные материалы с картриджа.
4. Проверьте, правильно ли установлен картридж.
5. Если проблема не устранена после выполнения описанных выше действий, обратитесь в службу поддержки клиентов.

■ Вся бумага или ее часть напечатаны черным цветом.

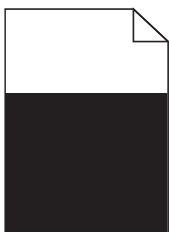

Устранение проблемы:

1. Проверьте правильность установки картриджа.

■ Пятна от тонера или затененный фон

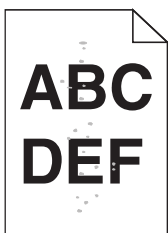

Устранение проблемы:

1. Проверьте, правильно ли установлен картридж.
2. Замените картридж с тонером.
3. Замените картридж с барабаном.
4. Тракт прохождения бумаги загрязнен тонером. Сделайте несколько отпечатков, чтобы очистить тракт прохождения бумаги или обратитесь в службу поддержки клиентов.

## 7.6. Служба поддержки клиентов

Для обращения в службу поддержки клиентов перейдите на веб-сайт [www.katusha-it.ru](http://www.katusha-it.ru). Объясните проблему, назовите сообщение, отображенное на ЖК-экране и шаги, предпринятые для решения проблемы. Также следует знать модель и серийный номер устройства.

### Предостережение

Если вы услышите необычный звук, почувствуете запах или заметите дым от устройства, немедленно отключите шнур питания и обратитесь в службу поддержки клиентов. На неисправности, вызванные несанкционированным ремонтом устройства, переделкой или использованием нерекомендованных расходных материалов, гарантия не распространяется.









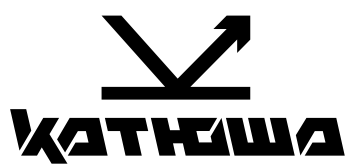

© 2025 "Катюша Принт"

13.03.2025